

VOLKSWAGEN

AKTIENGESELLSCHAFT



Uputstvo za upotrebu

Visokonaponski test adapter VAS 6558/9-7



Revizija	Datum	Obrazloženje
V00	04.08.2020	Prvo izdanje
V01	30.10.2020	Kompletna revizija
V02	15.12.2020	Dodati cMETus registarski broj
V03	15.03.2022	Transfer Stodia
V04	27.06.2022	Opšta podešavanja
V05	24.01.2024	Ažuriranje sertifikata: Kina-ROHS

Impresum

Proizvođač

STODIA GmbH
 Speicher & Diagnosetechnik
 Im Freitagsmoor 45
 D-38518 Gifhorn
 Telefon: +49 (0) 5371 / 945 93 96-0
 info@stodia.de
 www.stodia.de

Umnožavanje

Umnožavanje ili preštampavanje, čak i u izvodima, uvek zahteva pisanu dozvolu proizvođača.

Autorsko pravo

ORIGINALNO UPUTSTVO ZA UPOTREBU

Sva prava zadržana.

Svi tekstovi, slike i grafike podležu autorskim pravima i drugim zakonima koji štite intelektualnu svojinu.

Copyright 2024 STODIA GmbH.

Izvori slika

Znakovi upozorenja, simboli zabrane, obavezni i standardni simboli dolaze iz javnih izvora kao što su opšte dostupna područja na internetu. CAD slike proizvoda i fotografije proizvoda dolaze od proizvođača. Slikovni materijal koji prikazuje primenu proizvoda obezbeđen je sa referencom.

Sadržaj

IMPRESUM	2
SADRŽAJ	3
UVOD	4
Prethodne primedbe	4
Važenje izjave o usaglašenosti	4
Podaci o proizvođaču	4
BEZBEDNOST	5
Stepeni upozorenje	5
Važne bezbednosne napomene	5
Namenska upotreba	6
Zahtevi za ciljnu grupu	6
Obaveze operatera	6
OPIS PROIZVODA	7
Obim isporuke	7
Konstrukcija	7
Simboli i priključci	8
Plan razvoda	9
Tehnički podaci	10
RUKOVANJE	11
Puštanje u rad	11
Otpuštanje utičnih spojeva	12
Čišćenje	13
Skladištenje	13
Odlaganje na otpad	13
Održavanje	13
POMOĆ	14
Garancija	14
Korisnička služba	14

Prethodne primedbe

Pažljivo pročitajte ovo uputstvo za upotrebu pre upotrebe proizvoda.

Proizvod se isporučuje sa USB memorijom na kojoj se nalaze uputstva za upotrebu memorisana na različitim jezicima. Odgovarajući aktuelnu verziju i druge jezike možete da pronađete na našoj početnoj stranici.

Uputstvo za upotrebu je suštinski deo proizvoda i mora se čuvati zajedno sa proizvodom. U slučaju prodaje ili prenosa, uputstvo za upotrebu mora da se preda novom operateru.

Pored ovog uputstva za upotrebu, obavezujući su i svi relevantni propisi za dijagnostikovanje ili pretragu grešaka na samobezbednim sistemima visokog napona u drumskim vozilima. Ovo uključuje, između ostalog, uputstva za odgovarajuće dijagnostičke sisteme proizvođača vozila, kao i operativne bezbednosne zahteve i najsavremenije standarde tehnike u radu sa sistemima visokog napona.

Važenje izjave o usaglašenosti

Izdata izjava o usaglašenosti važi samo za proizvod opisan u uputstvu za upotrebu. U slučaju izmena, modifikacija ili proširenja, izjava o usaglašenosti i procena rizika gube na važnosti.

Podaci o proizvođaču

Od svog osnivanja, aktivnosti kompanije bile su usmerene na budućnost elektromobilnosti. Kompanija STODIA GmbH razvija i proizvodi individualna rešenja za automobilsku industriju, sektor skladištenja energije, servisne radionice ili specijalne vozne parkove.

Osnovni proizvodi su inovativni akumulatori energije, kako stacionarni tako i mobilni, koji predstavljaju ključni element u pokretanju energetske tranzicije i energetske autonomije. Portfolio kompanije STODIA GmbH takođe uključuje pametnu tehnologiju punjenja i baterija, dijagnostičke sisteme, upravljanje baterijama i ćelijama, kao i tehnologiju merenja i dijagnostike širom vozila.

Zahvaljujući svom iskustvu u razvoju softvera i hardvera, kompanija STODIA GmbH je uvek pouzdan partner na vašoj strani – od prototipova do serijske proizvodnje – MADE IN GERMANY.

Ovo uputstvo za upotrebu važi isključivo za sledeći proizvod:

Broj artikla: 22101200

Oznaka: Visokonaponski test adapter VAS 6558/9-7

Stepeni upozorenje

Ovo poglavlje vam pruža informacije o stepenima upozorenja koje možete da pronađete u ovom uputstvu za upotrebu.

OPASNOST

Nepoštovanje bezbednosnih napomena ČE dovesti do smrti ili teških telesnih povreda!

UPOZORENJE

Nepoštovanje bezbednosnih napomena MOŽE dovesti do smrti ili teških telesnih povreda!

OPREZ

Nepoštovanje bezbednosnih napomena MOŽE dovesti do lakših telesnih povreda!

Važne bezbednosne napomene

Ovo poglavlje vas pruža informacije o bezbednosnim napomenama koje se moraju poštovati prilikom rukovanja proizvodom.



OPASNOST

Opasnost po život usled električnog napona

Električni napon u drugim sistemima predstavlja opasnost po život i dovodi do smrti usled strujnog udara.

- Nemojte koristiti proizvod za merenja na strujnim kolima!



UPOZORENJE

Opasnost po život usled električnog napona

Električni napon u sistemima visokog napona predstavlja opasnost po život i može dovesti do smrti usled strujnog udara.

Do kratkog spoja može doći zbog tečnosti, kondenzata i visoke vlažnosti vazduha!

- Sprečite kontakt proizvoda sa tečnostima!
- Proizvod koristite samo u zatvorenim i suvim prostorijama!



UPOZORENJE

Opasnost po život usled električnog napona

Električni napon u proizvodu je opasan i može da izazove teške telesne povrede i smrt usled strujnog udara.

Neispravni i oštećeni proizvodi ne mogu pouzdano da obezbede zaštitu od električnog napona.

- Sprečite kontakt proizvoda sa hemikalijama!
- Odmah zamenite neispravan ili oštećen proizvod!
- Nikada ne pokušavajte da popravite proizvod ili da manipulišete njime!

Namenska upotreba

Koristite proizvod isključivo u skladu sa ovim uputstvom za upotrebu, u suprotnom se više ne može garantovati zaštita od električnih opasnosti predviđena proizvodom.

Proizvod se koristi za prilagođavanje visokonaponskog mernog modula VAS 6558/VAS 6558A na utičnicu na strani vozila koju je naveo proizvođač vozila u vođenom rešavanju problema.

Proizvod je opremljen otpornicima za ličnu zaštitu i pogodan je za sledeća merenja:

- Overena provera odsustva napona prema specifikaciji proizvođača vozila,
- Merenje izolacionog otpora (**dozvoljeno samo sa mernim uređajem sa maksimalno 1000 VDC, 2 mA!**),
- Merenje kontinuiteta (**dozvoljeno samo sa mernim uređajem sa maks. 60VDC, 1A!**).

Koristite samo utične spojeve na strani vozila koje je proizvođač vozila naveo u vođenoj pretrazi grešaka.

Proizvođači vozila, kako je definisano u ovom uputstvu za upotrebu, isključivo su proizvođači vozila Volkswagen grupe.

Svaka druga upotreba je zabranjena.

Zahtevi za ciljnu grupu

Radove na proizvodu sme da obavlja samo kvalifikovano stručno osoblje!

Kvalifikovano osoblje, kako je definisano u ovom uputstvu za upotrebu, ispunjava sve zahteve koji se primenjuju u zemlji korisnika za rad na sistemima visokog napona, u skladu sa:

- propisima koji važe u zemlji korisnika,
- kvalifikacijom prema DGUV 200-005, najmanje stepen 2 ili ekvivalentno,
- specifikacijama proizvođača vozila i operativnim specifikacijama.

Prilikom korišćenja proizvoda, obavezno uvek nosite ličnu zaštitnu opremu koju je proizvođač vozila odredio za rad na sistemima visokog napona.

Obaveze operatera

Operater mora da obezbedi da osoblje koje radi na mernom adapteru ispunjava zahteve ciljne grupe.

Pored toga, operater je takođe odgovoran za poštovanje sledećih tačaka:

- Merni adapter je uvek u savršenom stanju i bez kvarova.
- Redovni periodi testiranja mernog adaptera se poštuju i beleže.

Obim isporuke

Odmah proverite stanje i kompletnost obima isporuke. U slučaju nedostataka, odmah se obratite proizvođaču.



- (1) Visokonaponski test adapter
- (2) USB memorija sa uputstvima za upotrebu

Konstrukcija











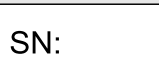

Konstrukcija proizvoda:

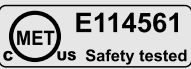

- (1) Priključni utikač
- (2) Test utičnice (pogledajte dijagram kola)
- (3) Priključna utičnica

Simboli i priključci

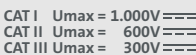

Sledeći simboli su prikazani na proizvodu:

Simbol	Značenje
	Opšti znaci upozorenja
	Električna opasnost! Pročitajte uputstvo za upotrebu!
	Serijski broj, zajedno sa brojem dela proizvođača, služi za identifikaciju proizvoda.
	Broj dela proizvođača, zajedno sa serijskim brojem, služi za identifikaciju proizvoda.
	Proizvod je u skladu sa klasom zaštite II i stoga ima ojačanu ili dvostruku izolaciju između aktivnih i dostupnih delova u skladu sa VDE 0100, deo 410/412.1.
	Napomena o odlaganju zabranjuje odlaganje proizvoda zajedno sa kućnim otpadom. Uvek odlažite proizvod u skladu sa svim važećim lokalnim propisima o odlaganju na otpad.
	Oznaka CE potvrđuje da je proizvod usklađen sa svim važećim evropskim propisima i da je prošao propisanu proceduru ocenjivanja usaglašenosti.
	Ova oznaka potvrđuje da proizvod ispunjava ograničenja GB/T 26572-2011 (China ROHS).
	CMETus oznaka označava proizvod kao bezbedan proizvod testiran i sertifikovan od strane NRTL-a u skladu sa važećim standardima. Proizvođač je naveden u laboratorijama za ispitivanje Eurofins pod brojem E114561.
	Ispitni pečat identifikuje proizvod kao odobren za upotrebu u radionicama i proizvodnim objektima proizvođača vozila.
	Identifikacija za koje kategorije merenja je proizvod namenjen prema IEC 61010-31.
	QR kod za pristup dokumentaciji proizvoda na mobilnim uređajima.
	Šeme kola (pogledajte dijagram kola)

Proizvod ima sledeće priključne oblasti:

- TP1
- TP2

Područje povezivanja TP1 ima sledeće priključke:

Veza	Funkcija
	Funkcionalna utičnica za uzemljenje
	Plus utičnica
	Minus utičnica

Područje povezivanja TP2 ima sledeće priključke:

Veza	Funkcija
	Pilot utičnica
	
	

Plan razvoda

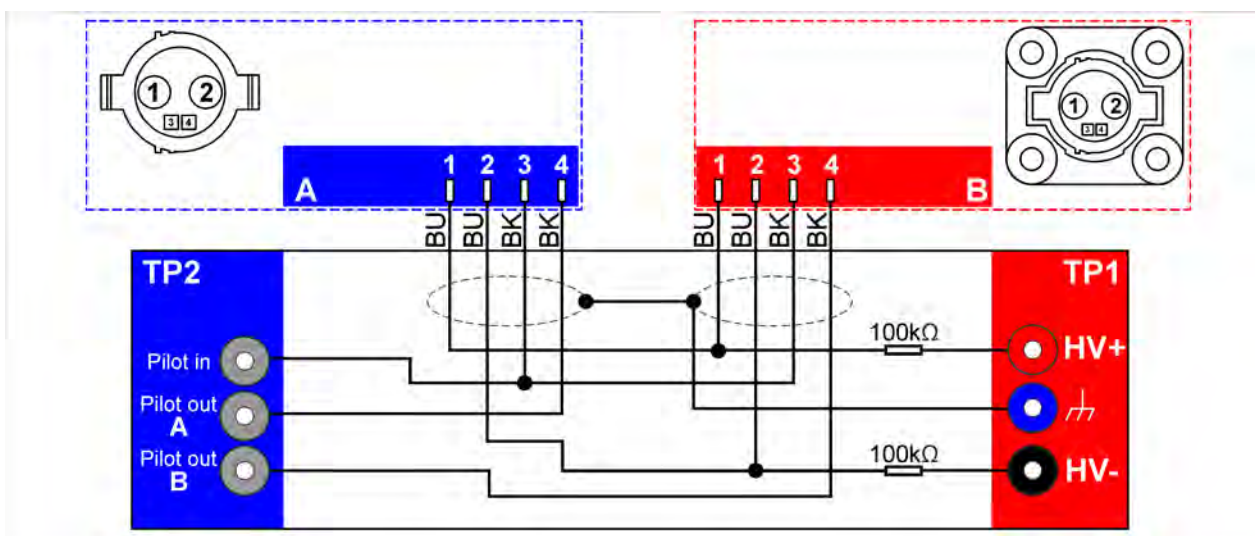

Tehnički podaci

Ocenjeni podaci	Vrednosti
Broj proizvođača	22101200
Maksimalni nominalni napon	KAT I: 1000 VDC KAT II: 600 VDC KAT III: 300 VDC
Maksimalna nominalna struja	≤60 VDC: 1000 mA >60 VDC: 2 mA
Klasa zaštite	II / dvostruko izolovan
Težina	~ 1100 g
Dimenzije D/V/Š	~ 182 mm/121 mm/52 mm
Dužina voda	864 mm

Uslovi okruženja	Rad	Skladištenje	Transport
Temperatura	5°C do 40°C	-20°C do 60°C	-20°C do 60°C
Nadmorska visina	maks. 2000 m	Bez ograničenja.	
Vlažnost vazduha	maks. 80% do 31°C, opadajući linearno na 50% pri 40°C	maks. 85%	
Nivo zaprljanosti	2		
Kondenzacija	Nije dozvoljeno. Maksimalna dozvoljena relativna vlažnost vazduha 60% ako je prisutan korozivni gas/vazduh.		

Puštanje u rad



UPOZORENJE

Opasnost po život usled električnog napona

Električni napon u sistemima visokog napona predstavlja opasnost po život i može dovesti do smrti usled strujnog udara.

- Koristite proizvod samo za oblast primene koju je predvideo proizvođač vozila!



PAŽNJA

Opasnost od oštećenja!

Utični spojevi se zabravljaju prilikom povezivanja.

- Otključajte utične spojeve pre nego što si otpustite! (pogledajte poglavlje „Otpuštanje utičnih spojeva“)

1. Obratite pažnju na bezbednosne napomene.



2. Povežite utikač konektora sa uklonjenom utičnicom veze koju želite da testirate.
3. Povežite priključnu utičnicu sa priključnim utikačem visokonaponske baterije.
4. Povežite visokonaponski merni modul na visokonaponski test adapter u skladu sa vođenom procedurom za rešavanje problema.

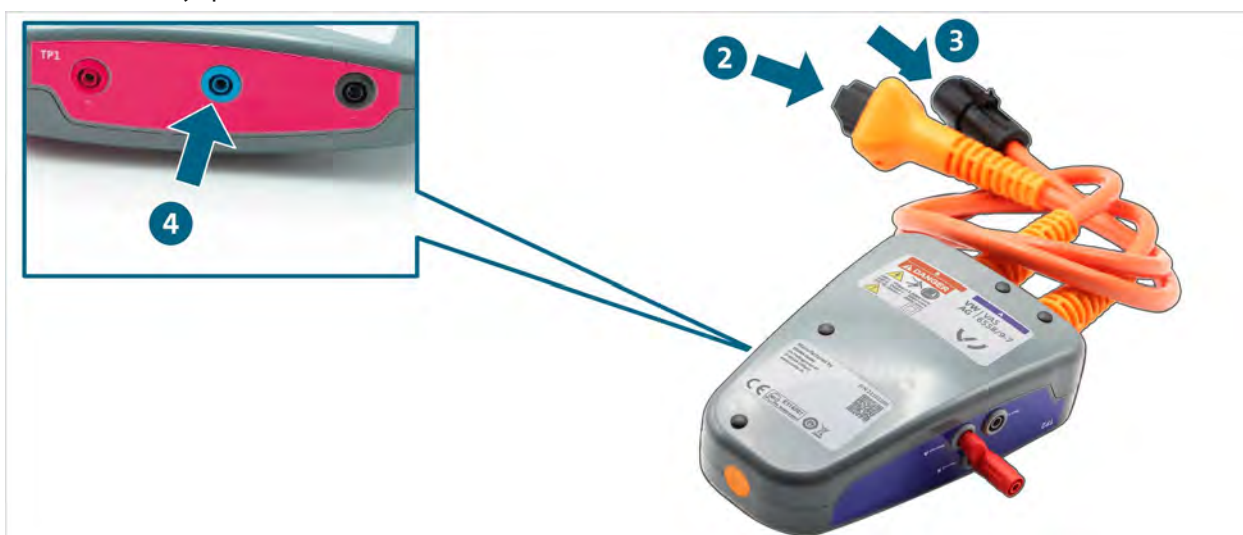

5. Ako je potrebno, premostite pilotske utičnice prema uputstvu za rešavanje problema.



- ✓ Sada možete da izvršite merenja u skladu sa vođenom pretragom grešaka.

Otpuštanje utičnih spojeva

Utični spojevi imaju automatsko zaključavanje. Za otpuštanje određenog utičnog spoja:

1. Pritisnite u jezicima.
2. Razdvojite utični spoj.

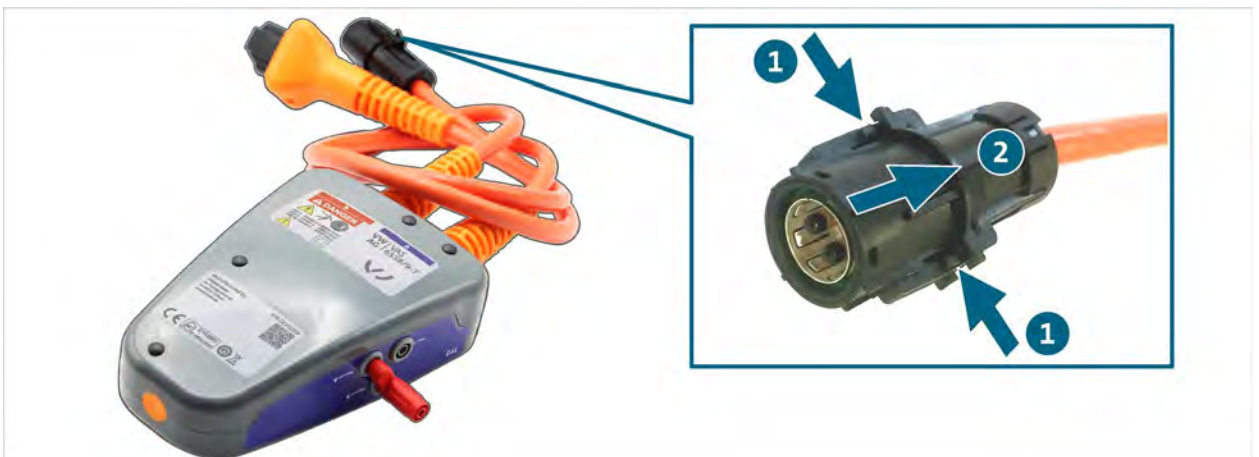

- ✓ Utični spoj je otpušten.

Čišćenje



OPASNOST

Opasnost po život usled električnog napona

Električni napon u sistemima visokog napona predstavlja opasnost po život i dovodi do smrti usled strujnog udara.

- Pre čišćenja proizvoda, isključite proizvod iz svih izvora struje!

Obratite pažnju na bezbednosne napomene!

Proizvod sme da se čisti samo suvom krpom.

Skladištenje

Kada se proizvod ne koristi, čuvajte ga na suvom mestu bez prašine.

Odlaganje na otpad

Obratite pažnju na bezbednosne napomene!

Uvek odlažite proizvod u skladu sa svim važećim lokalnim propisima o odlaganju na otpad.

Održavanje

Obratite pažnju na bezbednosne napomene!

Moraju se poštovati nacionalni i lokalni zahtevi za redovno ispitivanje!

Proveravajte funkcionalnost proizvoda u intervalima ne dužim od 24 meseca.

Za profesionalnu funkcionalnu proveru, obratite se proizvođaču.

Garancija

STODIA GmbH daje garantni rok od 24 meseca od datuma kupovine. Garancija se odnosi na jasno proverljive neispravne funkcionalne materijale i greške u obradi.

Dodatne informacije o uslovima garancije možete da pronađete u uslovima i odredbama na veb-lokaciji proizvođača.

Korisnička služba

Ako imate bilo kakvih pitanja o proizvodu, uvek navedite broj artikla i – ako je dostupan – serijski broj. Oba broja možete da pronađete na proizvodu.

STODIA GmbH

Speicher- und Diagnosetechnik

Im Freitagsmoor 45

D – 38518 Gifhorn

Telefon: +49 (0) 5371 / 945 93 96-0

service@stodia.de

www.stodia.de

Volkswagen Aktiengesellschaft
Konzern After Sales – Group Service
Literatur und Systeme
Werkstattausrüstung
Brieffach 011/4915
38442 Wolfsburg

Samo za internu upotrebu
Pravo na tehničke izmene zadržano
Stanje 01/2024