

VOLKSWAGEN

AKTIENGESELLSCHAFT



Bruksanvisning

Jordledning VAS 6558A/28



Version	Datum	Kommentar
V00	04.09.2020	Första utgåvan
V01	27.06.2022	Överlämning Stodia
V02	13.03.2023	Kapitelrevision: <ul style="list-style-type: none"> • Tekniska data
V03	18.01.2024	Ändring av certifikat: Kina-ROHS, UL

Redaktionella uppgifter

Tillverkare STODIA GmbH
Speicher & Diagnosetechnik
Im Freitagsmoor 45
D-38518 Gifhorn
Telefon: +49 (0) 5371 / 945 93 96-0
info@stodia.de
www.stodia.de

Kopiering Kopiering eller eftertryck, även utdragsvis, kräver skriftligt tillstånd från tillverkaren.

Upphovsrätt ÖVERSÄTTNING AV ORIGINALBRUKSANVISNINGEN
Med ensamrätt.
Upphovsrätten och andra lagar för skydd av egendom gäller för alla texter, bilder och all grafik.
Copyright 2024 STODIA GmbH.

Bildkällor Varnings-, förbuds-, påbuds- och normsymboler har hämtats från offentliga källor som allmänt tillgängliga sidor på internet. CAD-produktbilder och produktfoton kommer från tillverkaren. Bildmaterial, som visar produkten under användning, är försedda med källhänvisningar.

Innehåll

REDAKTIONSROUTA	2
INNEHÅLL	3
INLEDNING	4
Inledning	4
Försäkran om överensstämmelse	4
Information om tillverkaren	4
SÄKERHET	5
Varningar	5
Viktig säkerhetsinformation	5
Avsedd användning	6
Krav på målgruppen	6
Ägarens skyldigheter	6
PRODUKTBESKRIVNING	7
Medföljande delar	7
Uppbyggnad	7
Symboler och anslutningar	8
Kopplingsschema	8
Tekniska data	9
ANVÄNDNING	10
Idrifttagning	10
Frånkoppling av stickanslutningar	11
Rengöring	11
Förvaring	12
Avfallshantering	12
Underhåll	12
HJÄLP	13
Garanti	13
Kundservice	13

Inledning

Läs den här bruksanvisningen noggrant innan produkten används.

Ett USB-minne med den aktuella bruksanvisningen på olika landsspråk medföljer produkten. En aktuell version och fler språk finns på vår webbplats.

Bruksanvisningen är en viktig del av produkten och ska förvaras tillsammans med produkten. Skicka med bruksanvisningen om produkten säljs eller överlåts till någon annan.

Förutom denna bruksanvisning är alla relevanta föreskrifter rörande diagnos och felsökning på egensäkra högspänningssystem i vägfordon bindande. Dessa omfattar bland annat bruksanvisningarna till fordonstillverkarens respektive diagnossystem samt säkerhetsföreskrifter som gäller hos arbetsgivaren och vedertagna tekniska standarder rörande hantering av högspänningssystem.

Försäkran om överensstämmelse

Försäkran om överensstämmelse gäller produkten som beskrivs i bruksanvisningen. Om produkten ändras, byggs om eller kompletteras gäller inte längre försäkran om överensstämmelse och riskanalysen.

Information om tillverkaren

Sedan företaget grundades har vår huvudverksamhet varit elektrisk mobilitet. STODIA GmbH utvecklar och tillverkar individuella lösningar för fordonsindustrin, energilagring, serviceverkstäder eller särskilda bilpooler.

Våra kärnprodukter är stationära och mobila innovativa ackumulatorer som driver energiomställning och energiautonomi framåt. I STODIA GmbH:s portfölj ingår även smart laddnings- och batteriteknik, diagnossystem, batteri- och cellhantering samt mät- och diagnosteknik i fordonen.

Med erfarenhet av programvaru- och maskinvaruutveckling är STODIA GmbH alltid en pålitlig partner samarbetspartner från prototyp till serietillverkning – MADE IN GERMANY.

Den här bruksanvisningen gäller endast följande produkt:

Artikelnummer: 22101355

Beteckning: Jordledning VAS 6558A/28

Varningar

I det här avsnittet beskrivs varningarna som förekommer i den här bruksanvisningen.

FARA

Om säkerhetsföreskriften ignoreras leder det till döden eller allvarliga personskador!

VARNING

Om säkerhetsföreskriften ignoreras kan det leda till döden eller allvarliga personskador!

OBSERVERA

Om säkerhetsföreskriften ignoreras kan produkten skadas!

Viktig säkerhetsinformation

Det här avsnittet innehåller säkerhetsföreskrifter som måste följas när produkten används och hanteras.



FARA

Livsfara genom elektrisk spänning

Den elektriska spänningen i andra system är livsfarlig och leder till döden om man får en elektrisk stöt.

- Använd inte produkten för mätningar i nätströmkretsar!
- Försök aldrig att försörja annan utrustning med ström via produkten!



VARNING

Livsfara genom elektrisk spänning

Den elektriska spänningen i högspänningssystem är livsfarlig och kan leda till döden om man får en elektrisk stöt.

Vätska, kondensat och hög luftfuktighet kan orsaka kortslutning!

- Se till att produkten inte kommer i kontakt med vätskor!
- Använd produkten endast i slutna och torra utrymmen!

**VARNING****Livsfara genom elektrisk spänning**

Den elektriska spänningen i produkten är farlig och kan orsaka allvarliga personskador och dödsfall man får en elektrisk stöt.

Defekta eller skadade produkter kan inte längre skydda mot elektrisk spänning.

- Se till att produkten inte kommer i kontakt med kemikalier!
- Byt genast ut produkten om den är defekt eller trasig!
- Försök inte att reparera eller manipulera produkten!

Avsedd användning

Använd produkten endast i enlighet med denna bruksanvisning, eftersom produktens skydd mot farlig elektrisk spänning annars inte är garanterat.

Produkten används som adapter mellan högspänningsmätmodulen VAS 6558/VAS 6558A och kontakten i fordonet som fordonstillverkaren anger i den guideade felsökningen. Produkten är inte avsedd för kontroll av spänningsfrihet.

Produkten är lämplig för följande mätningar:

- Mätning av isolationsmotstånd (**endast tillåtet med mätinstrument med max 1 000 V DC, 2 mA!**)
- Kontinuitetsmätning (**endast tillåtet med mätinstrument med max 60 V DC, 1 A!**)

Använd endast kontakter på fordonssidan som anges av fordonstillverkaren i den guideade felsökningen.

I denna bruksanvisning avses med fordonstillverkare endast fordonstillverkare i Volkswagen-koncernen.

All annan användning är förbjuden.

Krav på målgruppen

Endast behöriga och kvalificerade personer får utföra arbeten på produkten!

Kvalificerad personal i enlighet med denna bruksanvisning uppfyller samtliga krav för arbeten på högspänningssystem som gäller i användarlandet:

- Regelverk som gäller i användarlandet
- Kvalificering enligt DGUV 200-005 minst nivå 2 eller motsvarande
- Fordonstillverkarens och arbetsgivarens föreskrifter.

Vid användning av produkten ska personlig skyddsutrustning föreskriven av fordonstillverkaren för arbeten på högspänningssystem alltid bäras.

Ägarens skyldigheter

Ägaren måste se till att personer som utför arbeten på jordledningen uppfyller kraven på målgruppen.

Ägaren är även ansvarig för att följande uppfylls:

- Jordledningen måste alltid vara i felfritt skick.
- Jordledningen måste kontrolleras regelbundet och detta måste protokollföras.

Medföljande delar

Kontrollera omgående när leveransen tas emot att alla delar finns med och är i korrekt skick. Kontakta genast tillverkaren om fel eller brister upptäcks.



- (1) Jordledning
- (2) USB-minne med bruksanvisningar

Uppbyggnad









Produktens uppbyggnad:



- (1) Anslutningskontakt, 10-polig
- (2) Jordplint

Symboler och anslutningar

Följande symboler är avbildade på produkten:

Symbol	Betydelse
	Se bruksanvisningen!
	Serienumret samt tillverkarens artikelnummer används för att identifiera produkten.
	Tillverkarens artikelnummer samt serienumret används för att identifiera produkten.
	Avfallsinformationen anger att produkten inte får slängas som vanligt hushållsavfall. Släng produkten enligt gällande lokala avfallsbestämmelser.
	CE-märkningen anger att produkten uppfyller alla gällande EU-direktiv och har genomgått föreskriven process för överensstämmelse.
	Denna märkning intygar att produkten följer gränsvärdena för GB/T 26572-2011 ("Kina-ROHS").
	CTÜV-märket anger att produkten har testats och certifierats av ett nationella provningsorgan enligt gällande standarder och är säker.
	Provningsmärket anger att produkten är godkänd för användning i fordonstillverkarens fabriks- och produktionsanläggningar.

Kopplingschema

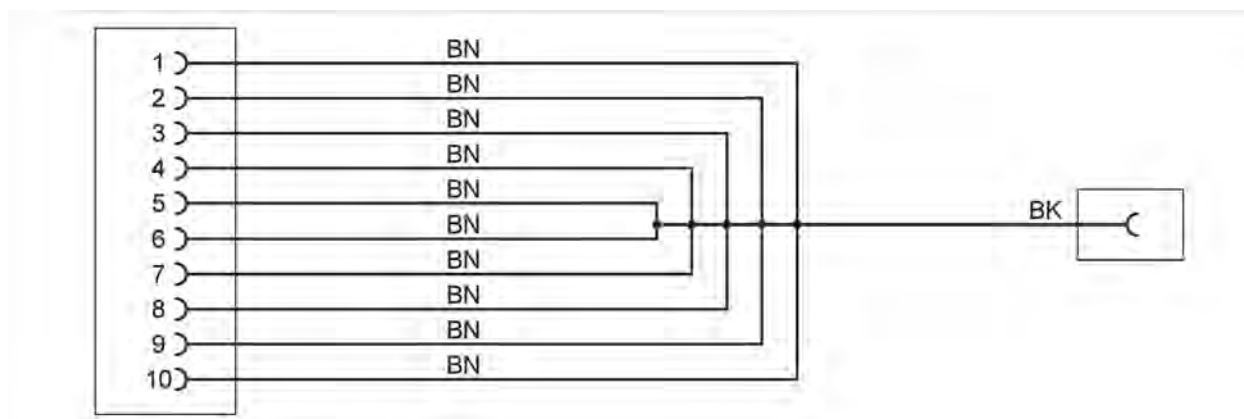

Tekniska data

Märkdata	Värden
Tillverkarnummer	22101355
Maximal märkspänning	1 000 V DC
Maximal märkström	≤ 60 V DC: 1000 mA > 60 V DC: 2 mA
Vikt	~ 250 g
Total längd	380 mm

Omgivningsförhållanden	Användning	Förvaring	Transport
Temperatur	0 °C till 50 °C	-20 °C till 60 °C	-20 °C till 60 °C
Höjd över havet	max.2000m	Ingen begränsning	
Luftfuktighet	Max. 80 % till 31 °C, linjärt fallande till 50 % vid 40 °C	Max. 85 %	
Föroreningsgrad	2		
Kondensation	Ej tillåtet. Max. relativ luftfuktighet 60 % vid förekomst av korrosiv gas/luft.		

Idrifttagning



VARNING

Livsfara genom elektrisk spänning

Den elektriska spänningen i högspänningssystem är livsfarlig och kan leda till döden om man får en elektrisk stöt.

- Använd produkten endast för det användningsområde som avses av fordonstillverkaren!



OBSERVERA

Risk för skador!

Stickanslutningar snäpper fast när de ansluts.

- Lossa stickanslutningarna innan de kopplas bort! (se kapitel "Frånkoppling av stickanslutningar")

1. Följ säkerhetsföreskrifterna.



2. Anslut anslutningsuttaget till den urkopplade kontakten på den anslutning som ska provas.
3. Spärra anslutningen.
4. Fäst jordplinten på ett lämpligt ställe på fordonskarossen.



- ✓ Mätningarna kan nu utföras enligt den guideade felsökningen.

Frånkoppling av stickanslutningar

Stickanslutningen är försedd med en bajonettspärren. Nedan beskrivs hur en stickanslutning lossas.

För att lossa respektive stickanslutning:

1. Lossa spärren på anslutningen genom att vrida på uttagets hölje.
2. Dra isär stickanslutningen.



✓ Stickanslutningen är nu lossad.

Rengöring



FARA

Livsfara genom elektrisk spänning

Den elektriska spänningen i högspänningssystem är livsfarlig och leder till döden om man får en elektrisk stöt.

- Koppla bort produkten från alla strömkällor innan den rengörs!

Följ säkerhetsföreskrifterna!

Produkten får endast rengöras med en torr trasa.

Förvaring

Förvara produkten på en torr och dammfri plats när den inte används.

Avfallshantering

Följ säkerhetsföreskrifterna!

Släng produkten enligt gällande lokala avfallsbestämmelser.

Underhåll

Följ säkerhetsföreskrifterna!

Följ nationella och lokala krav rörande regelbunden kontroll!

Kontrollera produkten minst var 24:e månad avseende funktion.

För en kvalificerad funktionskontroll, kontakta tillverkaren.

Garanti

STODIA GmbH ger en garanti på produkten i 24 månader från köpdatumet. Garantin gäller endast entydigt defekt funktionsmaterial och tillverkningsfel.

Mer information om garantivillkor finns i de allmänna villkoren på tillverkarens webbplats.

Kundservice

Ange alltid artikelnummer och i förekommande fall serienummer vid frågor om produkten. Dessa båda nummer finns på produkten.

STODIA GmbH

Speicher & Diagnosetechnik

Im Freitagsmoor 45

D-38518 Gifhorn

Telefon: +49 (0) 5371 / 945 93 96-0

service@stodia.de

www.stodia.de

Volkswagen Aktiengesellschaft
K-GVO-LW
Konzern After Sales – Group Service
Litteratur och system
Verkstadsutrustning
Postlåda 011/4915
38442 Wolfsburg

Endast för internt bruk
Med reservation för tekniska ändringar
Utgåva 01/2024