

VOLKSWAGEN

AKTIENGESELLSCHAFT



Istruzioni per l'uso

Cavo di diagnosi VAS 5581/15



Revisione	Data	Motivo
V00	20.05.2021	Prima edizione
V01	17.12.2021	Trasferimento a Stodia
V02	24.01.2024	Aggiornamento del certificato: China-ROHS

Nota legale

Produttore

STODIA GmbH
Tecnologia per accumulatori e diagnostica
Im Freitagsmoor 45
D-38518 Gifhorn
Telefono: +49 (0) 5371 / 945 93 96-0
info@stodia.de
www.stodia.de

Riproduzione

La riproduzione o la ristampa, anche solo parziale, necessita sempre dell'autorizzazione scritta del produttore.

Copyright

TRADUZIONE DELLE ISTRUZIONI PER L'USO ORIGINALI

Tutti i diritti riservati.

Tutti i testi, le immagini e i grafici sono soggetti al diritto d'autore e alle altre leggi per la tutela della proprietà intellettuale.

Copyright 2024 STODIA GmbH.

Fonti delle immagini

I segnali di pericolo, i simboli relativi a divieti, regole e norme provengono da fonti ufficiali come i siti pubblici in Internet. Le immagini CAD e le foto del prodotto sono di proprietà del produttore. Il materiale illustrativo che mostra il prodotto durante l'utilizzo riporta una nota sulla fonte.

Contenuto

NOTA LEGALE	2
CONTENUTO	3
INTRODUZIONE	4
Premessa	4
Validità della dichiarazione di conformità	4
Dati sul produttore	4
SICUREZZA	5
Livelli di avvertimento	5
Avvertenze sulla sicurezza importanti	6
Impiego conforme all'uso previsto	7
Requisiti del gruppo target	7
Obblighi dell'utilizzatore	7
DESCRIZIONE DEL PRODOTTO	8
Dotazione	8
Struttura	8
Simboli e riferimenti	9
Schema di collegamento	10
Dati tecnici	11
USO	12
Messa in funzione	12
Funzionamento sul box di diagnosi VAS 5581A	12
Funzionamento sul box di diagnosi VAS 5581	14
Rimozione delle connessioni a spina	16
Rimozione della connessione a spina del cavo di diagnosi (a 14 poli)	16
Pulizia	17
Stoccaggio	17
Smaltimento	17
Manutenzione	17
ASSISTENZA	18
Garanzia	18
Servizio clienti	18

Premessa

Leggere attentamente le presenti istruzioni per l'uso prima di utilizzare il prodotto.

Il prodotto ha in dotazione una chiavetta USB sulla quale sono memorizzate le istruzioni per l'uso in diverse lingue. L'edizione aggiornata e altre lingue sono disponibili sul nostro sito web.

Le istruzioni per l'uso sono parte integrante del prodotto e devono essere conservate insieme al prodotto. In caso di vendita o cessione, le istruzioni per l'uso devono essere consegnate al nuovo utilizzatore.

Oltre alle presenti istruzioni per l'uso, sono vincolanti tutte le disposizioni rilevanti per la diagnosi o la ricerca di errori su sistemi ad alta tensione a sicurezza intrinseca nei veicoli stradali. Tra queste vi sono, tra le altre cose, le istruzioni dei rispettivi sistemi di diagnosi del produttore del veicolo, nonché le specifiche aziendali sulla sicurezza e lo stato dell'arte per l'utilizzo di sistemi ad alta tensione.

Validità della dichiarazione di conformità

La dichiarazione di conformità emessa è valida per il prodotto descritto nelle istruzioni per l'uso. In caso di modifiche, trasformazioni o ampliamenti, la dichiarazione di conformità e la valutazione del rischio non sono più valide.

Dati sul produttore

L'attività dell'azienda è orientata sin dalla fondazione sulla mobilità elettrica innovativa. STODIA GmbH sviluppa e produce soluzioni personalizzate per l'industria automobilistica, il settore dell'accumulo di energia, le officine di assistenza e i parchi veicoli speciali.

Tra i prodotti principali vi sono gli accumulatori innovativi stazionari o mobili, che sono elementi chiave per la svolta verso l'autonomia energetica. Allo stesso modo, la gamma di STODIA GmbH comprende anche la tecnologia di carica e delle batterie, il sistemi di diagnostica, la gestione delle celle, oltre alla tecnologia di misurazione e diagnostica per veicoli.

Grazie all'esperienza nell'ambito dello sviluppo software e hardware, STODIA GmbH è un partner sempre affidabile a fianco del cliente: dalla realizzazione dei prototipi alla produzione in serie – MADE IN GERMANY.

Il presente capitolo sulla sicurezza fornisce informazioni sui seguenti punti:

- Livelli di avvertimento riportati nelle presenti istruzioni per l'uso
- Importanti avvertenze sulla sicurezza relative al prodotto
- Impiego conforme all'uso previsto del prodotto
- Requisiti del gruppo target
- Obblighi dell'utilizzatore

Le presenti istruzioni per l'uso valgono esclusivamente per il seguente prodotto:

Codice articolo: 22103242

Denominazione: Cavo di diagnosi VAS 5581/15

Livelli di avvertimento

Il capitolo fornisce informazioni sui livelli di avvertimento riportati nelle presenti istruzioni per l'uso.

PERICOLO

L'inosservanza dell'avvertenza sulla sicurezza CAUSA morte o lesioni gravi!

ATTENZIONE

L'inosservanza dell'avvertenza sulla sicurezza PUÒ causare morte o lesioni gravi!

CAUTELA

L'inosservanza dell'avvertenza sulla sicurezza PUÒ causare lesioni lievi!

ATTENZIONE

L'inosservanza dell'avvertenza sulla sicurezza può causare danni al prodotto!

Avvertenze sulla sicurezza importanti

Il presente capitolo fornisce informazioni in merito alle avvertenze sulla sicurezza che devono essere osservate per l'utilizzo del prodotto.



PERICOLO

Pericolo di vita a causa della tensione elettrica!

La tensione elettrica in altri sistemi è pericolosissima e causa la morte attraverso una scossa elettrica!

- Non utilizzare il prodotto per misurazioni sui circuiti della corrente di rete!
- Non tentare mai di alimentare altri dispositivi con la corrente tramite il prodotto!



ATTENZIONE

Pericolo di vita a causa della tensione elettrica!

La tensione elettrica nei sistemi ad alta tensione è pericolosissima e può causare la morte attraverso una scossa elettrica!

Si possono verificare cortocircuiti a causa di liquidi, condensazione ed elevata umidità dell'aria!

- Evitare che il prodotto venga a contatto con liquidi!
- Utilizzare il prodotto solo in ambienti chiusi e asciutti!



ATTENZIONE

Pericolo di vita a causa della tensione elettrica!

La tensione elettrica nel prodotto è pericolosa e può causare lesioni gravi e la morte attraverso una scossa elettrica!

I prodotti difettosi e danneggiati non possono garantire con sicurezza la protezione dalla tensione elettrica!

- Evitare che il prodotto venga a contatto con sostanze chimiche!
- Sostituire immediatamente i prodotti difettosi o danneggiati!
- Non tentare mai di riparare o manipolare il prodotto!

Impiego conforme all'uso previsto

Utilizzare il prodotto esclusivamente in conformità alle presenti istruzioni per l'uso, altrimenti non è più garantita la protezione dal pericolo elettrico prevista nel prodotto.

Il prodotto serve per l'adattamento del box di diagnosi VAS 5581/VAS 5581A alla connessione a spina sul lato del veicolo, indicata dal produttore del veicolo nella ricerca guidata degli errori.

Per il funzionamento sul box di diagnosi VAS 5581 è necessario un cavo adattatore supplementare VAS 5581/1A-2A (ASE 409 049 00 000).

Il prodotto può essere utilizzato esclusivamente su sistemi ad alta tensione liberi da potenziale.

Il prodotto è idoneo per il controllo della batteria ad alta tensione, tra gli altri, nei seguenti veicoli:

- Volkswagen Golf 8 GTE,
- Audi A3 TFSI e (8Y).

Nel contesto delle presenti istruzioni per l'uso, i produttori del veicolo sono esclusivamente produttori del veicolo del gruppo Volkswagen.

È vietato qualsiasi utilizzo diverso.

Requisiti del gruppo target

I lavori sul prodotto devono essere eseguiti soltanto da personale specializzato qualificato!

Nel contesto delle presenti istruzioni per l'uso il personale qualificato soddisfa tutti i requisiti vigenti nel paese di utilizzo, necessari per i lavori sui sistemi ad alta tensione, conformemente a:

- regolamenti vigenti nel paese di utilizzo,
- qualifica secondo DGUV 200-005 minimo livello 2 o equivalente,
- direttive del produttore del veicolo e aziendali.

Durante l'utilizzo del prodotto è necessario indossare in ogni momento i dispositivi di protezione individuali che il produttore del veicolo prescrive per i lavori sui sistemi ad alta tensione.

Obblighi dell'utilizzatore

L'utilizzatore deve accertarsi che il personale incaricato a lavorare con il cavo di diagnosi soddisfi i requisiti del gruppo target.

L'utilizzatore è responsabile inoltre del rispetto dei punti seguenti:

- Il cavo di diagnosi è sempre integro e in perfetto stato.
- Le regolari scadenze di controllo del cavo di diagnosi vengono rispettate e protocollate.

Dotazione

Verificare immediatamente lo stato e la completezza della fornitura. In presenza di vizi, contattare subito il produttore.



- (1) Cavo di diagnosi
- (2) Chiavetta USB con istruzioni per l'uso

Struttura









Struttura del prodotto:

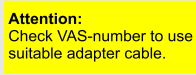

- (1) Connettore maschio sistema di gestione batteria
- (2) Connettore maschio box di diagnosi
- (3) Morsetto di massa

Simboli e riferimenti

Sul prodotto sono raffigurati i seguenti simboli:

Simbolo	Significato
	<p>Attenzione: controllare il numero VAS al fine di utilizzare un cavo adattatore idoneo.</p>
	<p>Osservare le istruzioni per l'uso!</p>
	<p>In combinazione con il codice componente produttore, il numero di serie serve per l'identificazione del prodotto.</p>
	<p>In combinazione con il numero di serie, il codice componente produttore serve per l'identificazione del prodotto.</p>
	<p>L'avvertenza per lo smaltimento vieta lo smaltimento del prodotto nei rifiuti domestici. Smaltire il prodotto sempre in osservanza delle disposizioni in materia di smaltimento vigenti in loco.</p>
	<p>Il marchio CE certifica che il prodotto è conforme a tutte le disposizioni europee vigenti e che è stato sottoposto alla procedura di valutazione della conformità prevista.</p>
	<p>Questo marchio certifica che il prodotto rispetta i valori limite della GB/T 26572-2011 (China-ROHS).</p>
	<p>Il sigillo di controllo contrassegna il prodotto come approvato per l'impiego in officine di assistenza e stabilimenti di produzione del produttore automobilistico.</p>

Schema di collegamento

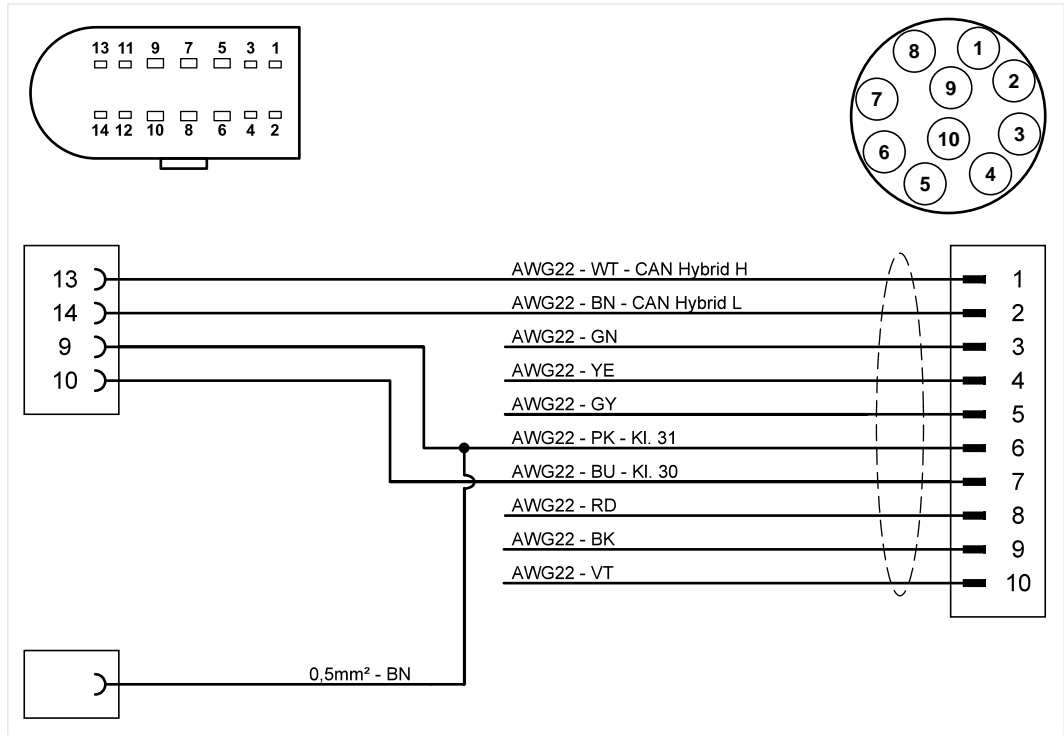

Dati tecnici

Dati nominali	Valori
Codice produttore	22103242
Tensione nominale massima	14VDC
Corrente nominale massima	5A
Peso	~ 350g
Lunghezza cavo	~ 2000mm/1450mm

Condizioni ambientali	Funzionamento	Stoccaggio	Trasporto
Temperatura	da 5°C a 40°C	da -20°C a 60°C	da -20°C a 60°C
Altezza s.l.m.	max 2000m	Nessuna limitazione.	
Umidità dell'aria	max 80% fino a 31°C, riduzione lineare al 50% con 40°C	max 85%	
	Condensazione non ammessa. Massima umidità relativa dell'aria ammessa 60%, in presenza di gas/aria corrosivi.		

Il presente capitolo fornisce informazioni sulle seguenti attività:

- Messa in funzione
- Rimozione delle connessioni a spina
- Pulizia
- Stoccaggio
- Smaltimento
- Manutenzione



ATTENZIONE

Pericolo di vita a causa della tensione elettrica!

La tensione elettrica nei sistemi ad alta tensione è pericolosissima e può causare la morte attraverso una scossa elettrica!

- Utilizzare il prodotto esclusivamente nel campo di applicazione previsto dal produttore del veicolo!



ATTENZIONE

Pericolo di danni!

Le connessioni a spina scattano in posizione quando vengono collegate.

- Sbloccare le connessioni a spina, prima di rimuoverle! (vedi capitolo "Rimozione delle connessioni a spina")

Messa in funzione

Funzionamento sul box di diagnosi VAS 5581A

1. Attenersi alle avvertenze sulla sicurezza.



2. Collegare il morsetto di massa con una parte conduttiva della carrozzeria del veicolo.
3. Collegare il connettore maschio con la presa disinserita del sistema di gestione batteria. Accertarsi che la connessione a spina scatti in posizione.

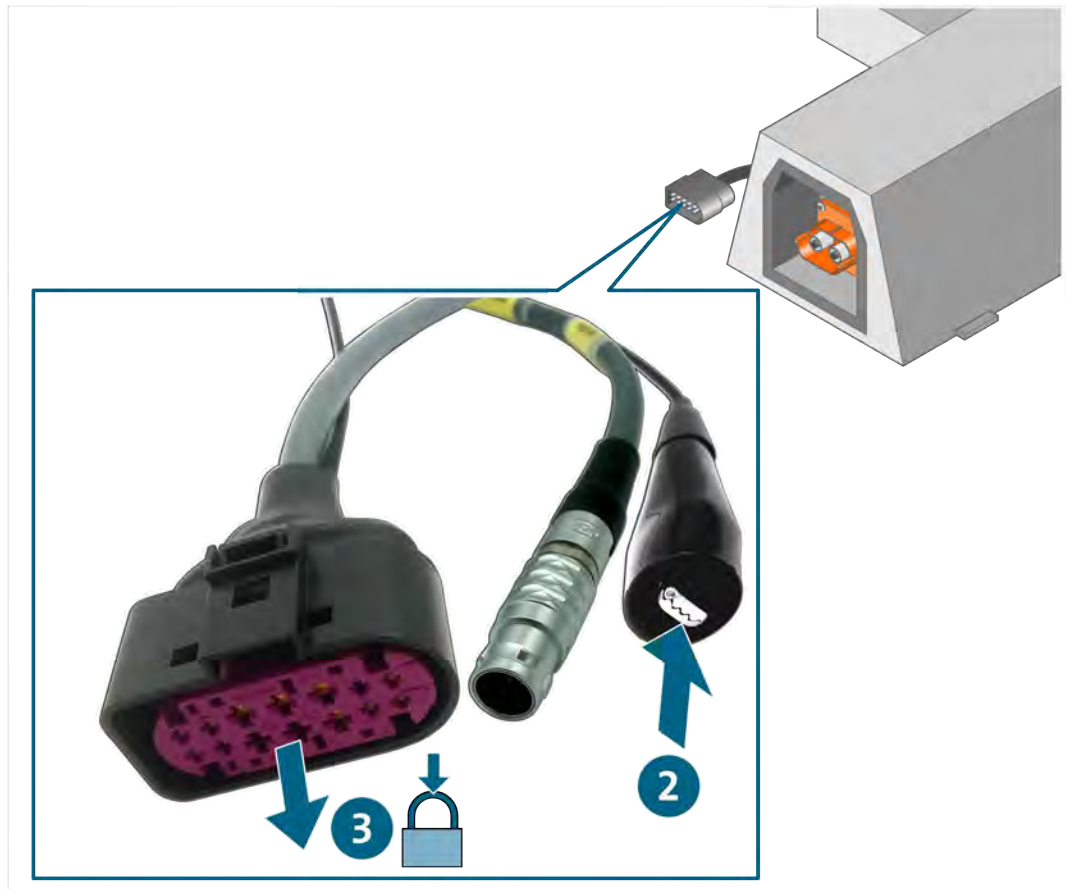

4. Collegare il connettore maschio con il box di diagnosi.

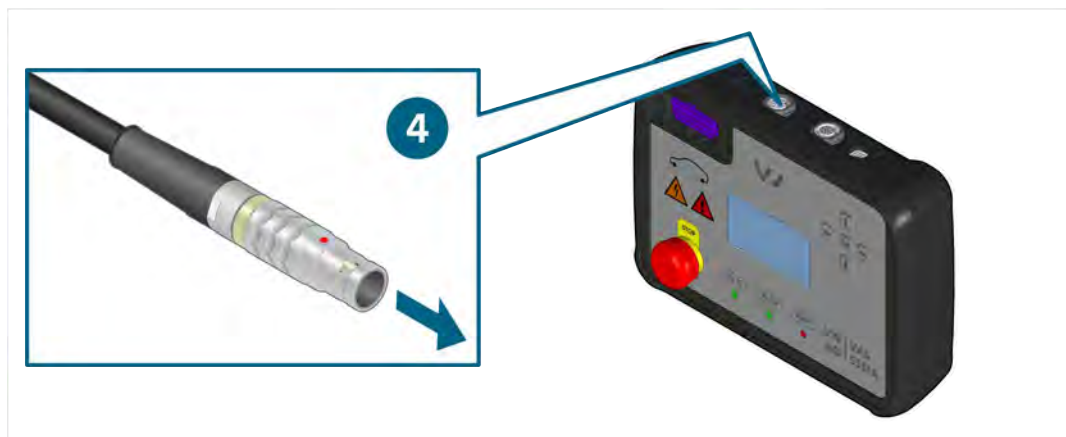

- ✓ È ora possibile effettuare le misurazioni conformemente alla ricerca guidata degli errori.

Funzionamento sul box di diagnosi VAS 5581



Per la messa in funzione è necessario anche il cavo adattatore VAS 5581/1A-2A (ASE 409 049 00 000). Per la messa in funzione del cavo adattatore VAS 5581/1A-2 attenersi alle istruzioni per l'uso corrispondenti.

1. Attenersi alle avvertenze sulla sicurezza.



2. Collegare il morsetto di terra del cavo adattatore VAS 5581/1A-2A con una parte conduttiva della carrozzeria del veicolo.
3. Collegare il connettore maschio del cavo adattatore VAS 5581/1A-2A con il box di diagnosi VAS 5581.

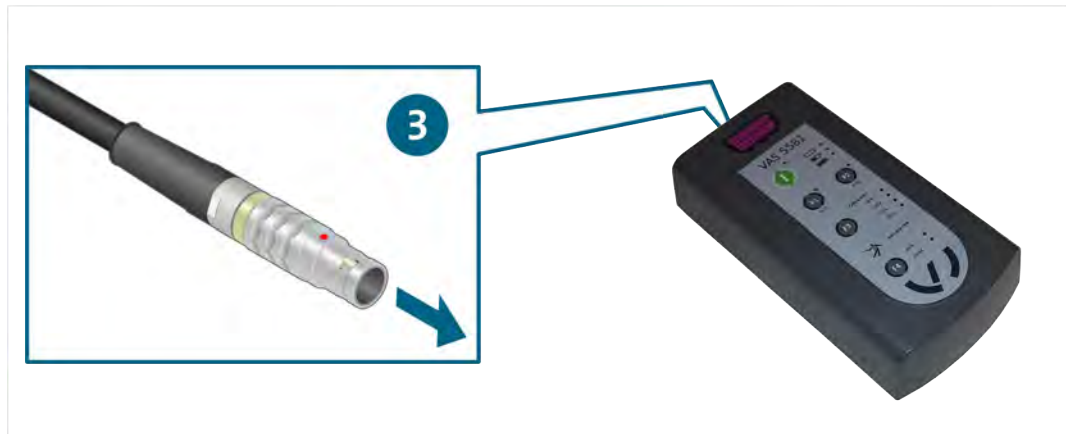

4. Collegare il morsetto di massa con una parte conduttiva della carrozzeria del veicolo.
5. Collegare il connettore maschio con la presa disinserita del sistema di gestione batteria. Accertarsi che la connessione a spina scatti in posizione.

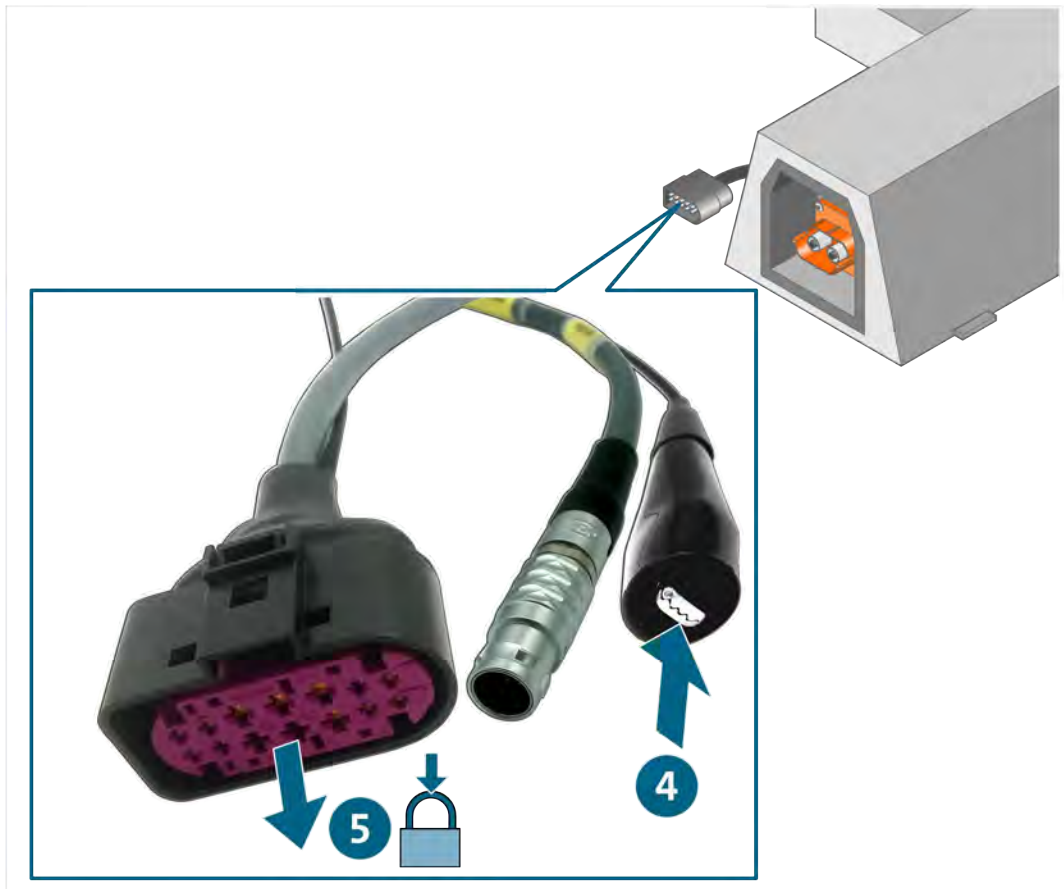

6. Collegare il connettore maschio con il connettore femmina del cavo adattatore VAS 5581/1A-2.

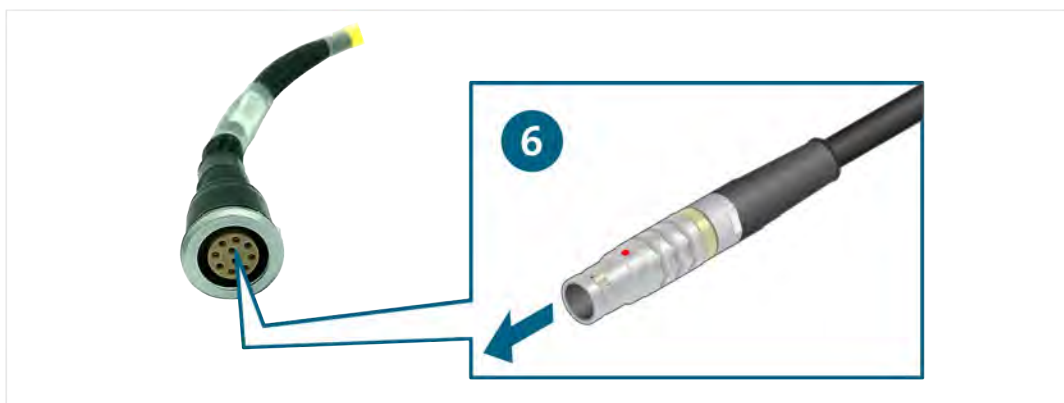

- ✓ È ora possibile effettuare le misurazioni conformemente alla ricerca guidata degli errori.

Rimozione delle connessioni a spina



ATTENZIONE

Pericolo di esplosione!

Attraverso i componenti del prodotto possono formarsi scintille e archi voltaici.

- Non utilizzare il prodotto in ambienti a rischio di esplosione!

Rimozione della connessione a spina del cavo di diagnosi (a 14 poli)

Le connessioni a spina sono dotate di un bloccaggio automatico. Per rimuovere la relativa connessione a spina:

1. Comprimere e tenere premuto il bloccaggio.
2. Estrarre la connessione a spina.



- ✓ La connessione a spina è rimossa.

Pulizia



PERICOLO

Pericolo di vita a causa della tensione elettrica!

La tensione elettrica nei sistemi ad alta tensione è pericolosissima e causa la morte attraverso una scossa elettrica!

- Staccare il prodotto da tutte le fonti di corrente prima di procedere alla pulizia dello stesso!

Attenersi alle avvertenze sulla sicurezza!

Il prodotto deve essere pulito solo con un panno asciutto.

Stoccaggio

Se il prodotto non viene utilizzato, deve essere immagazzinato in un luogo asciutto e privo di polvere.

Smaltimento

Attenersi alle avvertenze sulla sicurezza!

Smaltire il prodotto sempre in osservanza delle disposizioni in materia di smaltimento vigenti in loco.

Manutenzione

Attenersi alle avvertenze sulla sicurezza!

I requisiti nazionali e locali sulla verifica regolare devono essere rispettati!

Verificare il funzionamento del prodotto a distanza di massimo 24 mesi.

Rivolgersi al produttore per la verifica corretta del funzionamento.

Garanzia

STODIA GmbH concede una garanzia della durata di 24 mesi a partire dalla data di acquisto. La garanzia si riferisce ai difetti chiaramente comprovabili del materiale di funzionamento e a errori di lavorazione.

Per ulteriori informazioni sulle condizioni di garanzia consultare le Condizioni generali sul sito web del produttore.

Servizio clienti

In caso di domande sul prodotto indicare sempre il codice articolo e, se disponibile, il numero di serie. Entrambi i numeri sono riportati sul prodotto.

STODIA GmbH
Tecnologia per accumulatori e diagnostica
Im Freitagsmoor 45
D – 38518 Gifhorn

Telefono: +49 (0) 5371 / 945 93 96-0

service@stodia.de

www.stodia.de

Volkswagen Aktiengesellschaft
Gruppo After Sales – Group Service
Documentazione e sistemi
Attrezzature di officina
Casella 011/4915
38442 Wolfsburg

Solo per uso interno
Con riserva di modifiche tecniche
Versione 01/2024