

VOLKSWAGEN

AKTIENGESELLSCHAFT



Manual de Instruções

Cabo de diagnóstico VAS 5581A/6A



Revisão	Data	Justificação
V00	14.01.2021	Primeira edição
V01	10.02.2022	Transferência Stodia
V02	01.11.2023	Alteração do nome do produto
V03	14.02.2024	Atualização certificados: China-ROHS, UATR, UKCA

Aviso Legal

Fabricante

STODIA GmbH
 Speicher & Diagnosetechnik
 Im Freitagsmoor 45
 D-38518 Gifhorn
 Telefone: +49 (0) 5371 / 945 93 96-0
 info@stodia.de
 www.stodia.de

Reprodução

A reprodução ou reimpressão, mesmo em parte, requer sempre a permissão escrita do fabricante.

Direitos de autor

TRADUÇÃO DO MANUAL DE INSTRUÇÕES ORIGINAL

Todos os direitos reservados.

Todos os textos, imagens e gráficos estão sujeitos a direitos de autor e outras leis para a proteção da propriedade intelectual.

Copyright 2024 STODIA GmbH.

Fontes de imagens

Os sinais de advertência, proibição, mandamento e símbolos padrão provêm de fontes públicas, tais como as áreas geralmente acessíveis na Internet. As imagens e fotos do produto CAD são do fabricante. Imagens que apresentam o produto em uso são fornecidas com referência da fonte.

Conteúdo

AVISO LEGAL	2
CONTEÚDO	3
INTRODUÇÃO	4
Observações preliminares	4
Validade da declaração de conformidade	4
Especificações do fabricante	4
SEGURANÇA	5
Níveis de advertência	5
Instruções de segurança importantes	6
Utilização conforme o previsto	7
Requisitos para o grupo-alvo	7
Deveres do operador	7
DESCRIÇÃO DO PRODUTO	8
Âmbito da entrega	8
Estrutura	9
Símbolos e ligações	10
Esquema elétrico	11
Dados Técnicos	12
OPERAÇÃO	13
Colocação em funcionamento	13
Soltar os conectores de encaixe	16
Soltar a ligação de encaixe do cabo de diagnóstico (14 pinos)	16
Soltar a ligação de encaixe do cabo de diagnóstico (28 pinos)	16
Soltar a ligação de encaixe do cabo de diagnóstico (2 pinos)	17
Soltar a ligação de encaixe do cabo de diagnóstico (20 pinos)	17
Limpeza	18
Armazenamento	18
Eliminação	18
Manutenção	18
AJUDA	19
Garantia	19
Serviço ao cliente	19

Observações preliminares

Leia atentamente o presente manual de instruções antes de utilizar o produto.

O produto vem com um cartão de memória USB no qual está armazenado o manual de instruções em vários idiomas. A versão atual e outras idiomas podem ser encontradas na nossa página inicial.

O manual de instruções é parte integrante do produto e deve ser mantido junto do mesmo. Em caso de venda ou transferência, o manual de instruções deve ser entregue à nova entidade operadora.

Para além deste manual de instruções, são vinculativos todos os regulamentos relevantes para diagnóstico ou resolução de problemas de sistemas de alta tensão intrinsecamente seguros em veículos rodoviários. Estas incluem, entre outras coisas, as instruções para os respetivos sistemas de diagnóstico do fabricante do veículo, bem como os regulamentos de segurança operacional e o estado da técnica no manuseamento de sistemas de alta tensão.

Validade da declaração de conformidade

A Declaração de Conformidade emitida aplica-se ao produto descrito no manual de Instruções. A Declaração de Conformidade e a avaliação de risco tornam-se inválidas quando o produto é modificado, convertido ou expandido.

Especificações do fabricante

As atividades da empresa têm-se concentrado desde a sua fundação na eletromobilidade orientada para o futuro. A STODIA GmbH desenvolve e produz soluções individuais para a indústria automóvel, o sector de armazenamento de energia, oficinas de serviços ou frotas de veículos especiais.

Os produtos principais são acumuladores inovadores, tanto estacionários como móveis, os elementos-chave para impulsionar a transição energética e a autonomia energética. O portfólio da STODIA GmbH inclui também tecnologia de carregamento inteligente e de baterias, sistemas de diagnóstico, gestão de baterias e células, bem como tecnologia de medição e diagnóstico em todo o veículo.

Com experiência no desenvolvimento de software e hardware, a STODIA GmbH é sempre um parceiro fiável ao seu lado - do protótipo à série - MADE IN GERMANY.

O presente capítulo de segurança informa-o sobre o seguinte:

- níveis de advertência incluídos neste manual de instruções,
- instruções de segurança importantes para o produto,
- utilização prevista do produto,
- requisitos para o grupo-alvo,
- deveres da entidade operadora.

O presente manual de instruções é válido apenas para o seguinte produto:

Número do artigo: 22101657

Designação: Cabo de diagnóstico VAS 5581A/6A

Níveis de advertência

Este capítulo informa-o sobre os níveis de advertência que encontrará neste manual de instruções.

PERIGO

O não cumprimento das instruções de segurança IRÁ resultar em morte ou ferimentos graves!

AVISO

O não cumprimento das instruções de segurança PODE resultar em morte ou ferimentos graves!

CUIDADO

A inobservância das instruções de segurança pode resultar em ligeiras lesões físicas!

ATENÇÃO

O não cumprimento das instruções de segurança pode resultar em danos no produto!

Instruções de segurança importantes

Este capítulo informa-o sobre as instruções de segurança que devem ser observadas ao manusear o produto.



PERIGO

Perigo de vida devido a tensão elétrica!

A tensão elétrica noutros sistemas é fatal e leva à morte por choque elétrico!

- Não utilize o produto para medições no circuito de alimentação!
- Nunca tente fornecer outros dispositivos com energia através do produto!



AVISO

Perigo de vida devido a tensão elétrica!

A tensão elétrica noutros sistemas de alta tensão é fatal e pode levar à morte por choque elétrico!

Devido a líquidos, condensados e humidade elevada podem ocorrer curto-circuitos!

- Impedir o produto de entrar em contacto com líquidos!
- Utilizar o produto apenas em espaços fechados e secos!



AVISO

Perigo de vida devido a tensão elétrica!

A tensão eléctrica no produto é perigosa e pode causar lesões físicas graves e morte por choque elétrico!

Os produtos defeituosos e danificados deixam de garantir com segurança proteção contra a tensão elétrica!

- Impedir o produto de entrar em contacto com produtos químicos!
- Substitua imediatamente um produto defeituoso ou danificado!
- Nunca tente reparar ou manipular o produto!

Utilização conforme o previsto

Utilize o produto apenas de acordo com as presentes instruções de utilização, caso contrário a proteção contra riscos elétricos prevista no produto deixa de ser garantida.

O produto é utilizado para adaptar a caixa de diagnóstico de alta tensão VAS 5581/VAS 5581A à ligação da ficha do lado do veículo especificada pelo fabricante do veículo na localização de avarias assistida.

O produto só pode ser utilizado em sistemas de alta tensão desenergizados certificados.

O produto é adequado para testar a bateria de alta tensão nos seguintes veículos:

- Audi A6L e-tron China (PHEV) Modelo 2016

Os fabricantes de veículos no sentido deste manual de instruções são exclusivamente fabricantes de veículos do Grupo Volkswagen.

Qualquer utilização para além desta é proibida.

Requisitos para o grupo-alvo

Os trabalhos no produto só podem ser realizados por pessoal qualificado!

O pessoal qualificado, tal como definido no presente manual de Instruções, satisfaz todos os requisitos de trabalho em sistemas de alta tensão aplicáveis no país de utilização, em conformidade:

- regulamentação válida no país de utilização,
- qualificação conforme DGUV 200-005, pelo menos, nível 2 ou equivalente,
- especificações do fabricante do veículo e operacionais.

Ao utilizar o produto, usar sempre o equipamento de proteção pessoal prescrito pelo fabricante do veículo para trabalhos em sistema de alta tensão.

Deveres do operador

O operador deve assegurar-se de que o pessoal que trabalha no cabo de diagnóstico preenche os requisitos para o grupo alvo.

A entidade operadora também é responsável pelo cumprimento dos seguintes pontos:

- O cabo de diagnóstico está sempre em perfeitas condições e sem defeitos.
- Os intervalos regulares de inspeção do cabo de diagnóstico são respeitados e registados.

Âmbito da entrega

Verifique imediatamente o estado e a exaustividade do âmbito da entrega. Em caso de defeitos, contactar imediatamente o fabricante.



- (1) Linha de diagnóstico
- (2) Pen USB com Manuais de Instruções

Estrutura









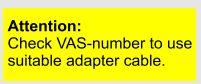

Estrutura do produto:



- (1) Ficha de ligação caixa de junção da bateria (BJB)
- (2) Terminal de massa
- (3) Conector caixa de diagnóstico
- (4) Ficha de ligação sensor de temperatura do líquido de refrigeração 1 (codificação ao centro)
- (5) Ficha de ligação módulo da bateria (Cellbox)
- (6) Ficha de ligação controlador de gestão da bateria (BMC)
- (7) Ficha de ligação sensor de temperatura do líquido de refrigeração 2 (codificação à esquerda)

Símbolos e ligações

Os seguintes símbolos são apresentados no produto:

Símbolo	Significado
	Atenção: Verifique o número do VAS para garantir que está a utilizar uma linha adaptadora apropriada.
	Ter em atenção o manual de instruções!
	O número de série, juntamente com o número de peça do fabricante, é utilizado para identificar o produto.
	O número de peça do fabricante, juntamente com o número de série, é utilizado para identificar o produto.
	A informação sobre a eliminação proíbe a eliminação do produto no lixo doméstico. Eliminar sempre o produto de acordo com todos os regulamentos locais de eliminação em vigor.
	A marcação CE certifica que o produto está em conformidade com todos os regulamentos europeus aplicáveis e foi submetido ao procedimento de avaliação de conformidade prescrito.
	Esta marcação certifica que o produto está em conformidade com os valores-limite da norma GB/T 26572-2011 (China-ROHS).
	A marcação CE certifica que o produto está em conformidade com todos os regulamentos europeus aplicáveis e foi submetido ao procedimento de avaliação de conformidade prescrito.
	A marcação UATR certifica a conformidade com a Resolução do Gabinete de Ministros da Ucrânia de 10/03/2017 sobre a aprovação do Regulamento Técnico sobre a restrição do uso de determinadas substâncias perigosas em equipamentos elétricos e eletrônicos.
	O carimbo de aprovação identifica o produto como aprovado para utilização nas oficinas e instalações de produção do fabricante do veículo.

Esquema elétrico

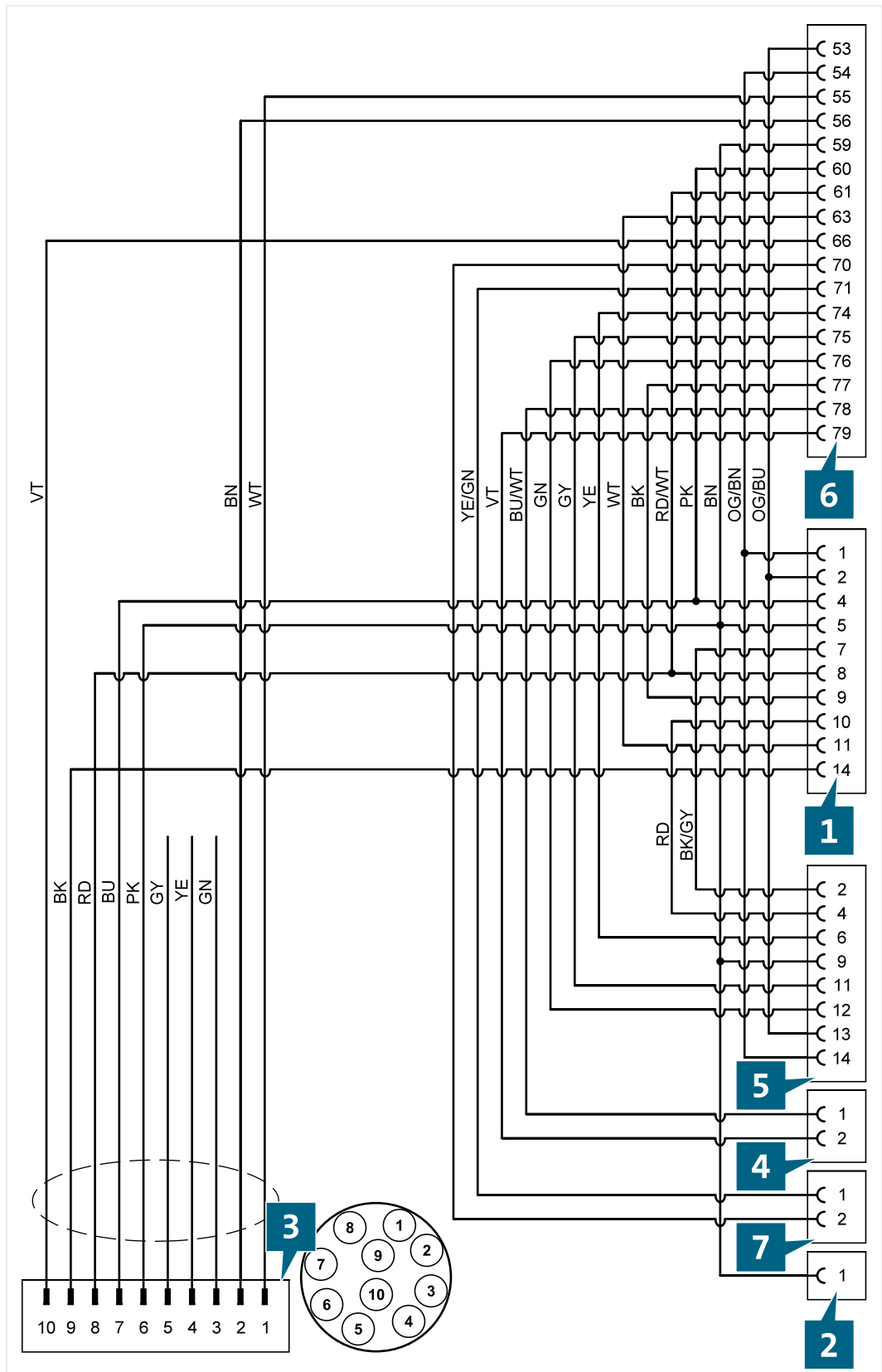

- (1) Ficha de ligação caixa de junção da bateria (BJB)
- (2) Terminal de terra
- (3) Ficha de ligação caixa de diagnóstico
- (4) Ficha de ligação sensor de temperatura do líquido de refrigeração 1 (codificação ao centro)
- (5) Ficha de ligação módulo da bateria (Cellbox)
- (6) Ficha de ligação controlador de gestão da bateria (BMC)
- (7) Ficha de ligação sensor de temperatura do líquido de refrigeração 2 (codificação à esquerda)

Dados Técnicos

Dados nominais	Valores
Número do fabricante	22101657
Tensão nominal máxima	14VDC
Corrente nominal máxima	5A
Peso	~ 570g
Comprimento da linha	~ 1980 mm/1320 mm/500 mm

Condições ambientais	Operação	Armazenamento	Transporte
Temperatura	5°C a 40°C	-20°C a 60°C	-20°C a 60°C
Altitude	máx. 2000m	Sem restrições.	
Humidade do ar	máx. 80% até 31°C, diminuindo linearmente até 50% a 40°C	máx. 85%	
Grau de sujidade	2		
Condensação	Não admissível. Humidade relativa máxima admissível 60% se houver presença de gás/ar corrosivo.		

Este capítulo informa-o sobre as seguintes atividades:

- colocação em funcionamento,
- soltar o conector de encaixe,
- limpeza,
- armazenamento,
- eliminação,
- manutenção.



AVISO

Perigo de vida devido a tensão elétrica!

A tensão elétrica noutros sistemas de alta tensão é fatal e pode levar à morte por choque elétrico!

- Utilize o produto apenas para a área de aplicação prevista pelo fabricante do veículo!



ATENÇÃO

Risco de danos!

Os conectores engatam ao ligar.

- Destrave os conectores antes de os soltar! (Ver capítulo "Soltar os conectores")

Colocação em funcionamento

1. Observe as instruções de segurança.



2. Ligue o terminal de massa a uma área condutora da carroçaria do veículo.
3. Ligue a ficha de ligação do controlador de gestão da bateria (BMC) à respetiva tomada desligada.
4. Bloquear a ligação.
5. Ligue a ficha de ligação do módulo da bateria (Cellbox) à respetiva tomada desligada.
6. Bloquear a ligação.
7. Ligue a ficha de ligação da caixa de junção da bateria (BJB) à respetiva tomada desligada.
8. Bloquear a ligação.
9. Ligue a ficha de ligação do sensor de temperatura do líquido de refrigeração 1 à respetiva tomada desligada.
10. Ligue a ficha de ligação do sensor de temperatura do líquido de refrigeração 2 à respetiva tomada desligada.



11. Ligue a ficha de ligação à caixa de diagnóstico.

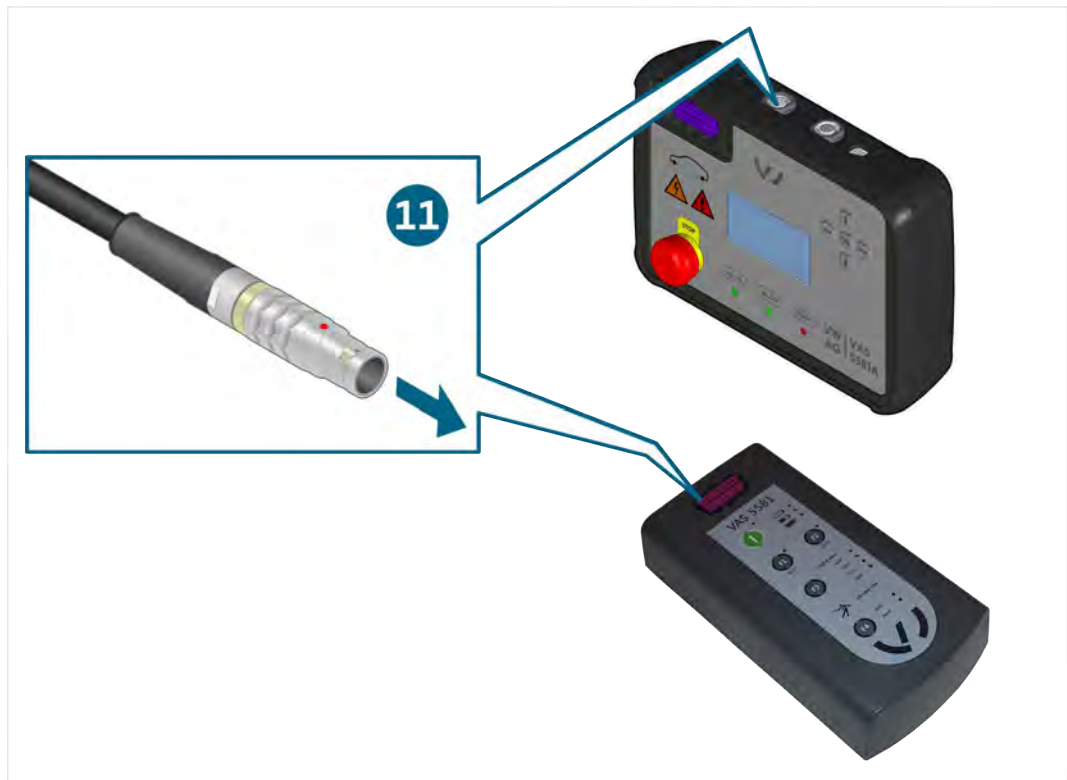

✓ Pode agora efetuar as medições de acordo com a localização de avarias assistida.

Soltar os conectores de encaixe

Soltar a ligação de encaixe do cabo de diagnóstico (14 pinos)

Os conectores possuem um mecanismo de bloqueio automático. Para libertar o respetivo conector:

1. Pressione o travamento e mantenha-o pressionado.
2. Separe o conector.



✓ O conector encontra-se desligado.

Soltar a ligação de encaixe do cabo de diagnóstico (28 pinos)

A ligação de encaixe possui um mecanismo de bloqueio. Para libertar o conector de encaixe:

1. Puxe o bloqueio para fora do conector de encaixe.
2. Separe o conector.



✓ O conector encontra-se desligado.

Soltar a ligação de encaixe do cabo de diagnóstico (2 pinos)

O conector possui um mecanismo de bloqueio automático. Para libertar o conector de encaixe:

1. Pressione o travamento e mantenha-o pressionado.
2. Separe o conector.

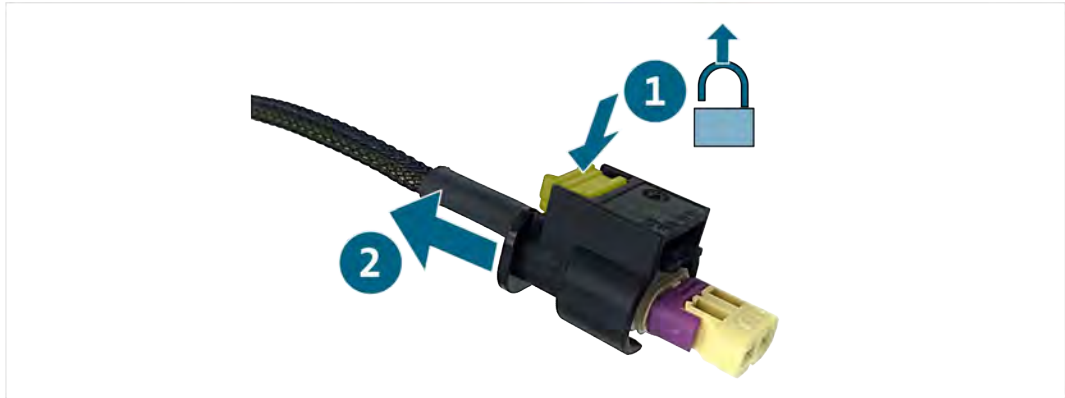

✓ O conector encontra-se desligado.

Soltar a ligação de encaixe do cabo de diagnóstico (20 pinos)

Os conectores de encaixe possuem um fecho de baioneta. Para libertar o respetivo conector:

1. Desbloqueie a ligação torcendo a caixa da tomada.
2. Separe o conector.



✓ O conector encontra-se desligado.

Limpeza



PERIGO

Perigo de vida devido a tensão elétrica!

A tensão elétrica noutros sistemas de alta tensão é fatal e leva à morte por choque elétrico!

- Desligue o produto de todas as fontes de energia antes de limpar o produto!

Observe as instruções gerais de segurança!

O produto só pode ser limpo com um pano seco.

Armazenamento

Quando o produto não estiver a ser utilizado, guarde-o num local seco e sem pó.

Eliminação

Observe as instruções gerais de segurança!

Eliminar sempre o produto de acordo com todos os regulamentos locais de eliminação em vigor.

Manutenção

Observe as instruções gerais de segurança!

Respeitar os requisitos nacionais e locais para uma inspeção regular!

Verifique o produto quanto ao seu bom funcionamento a intervalos não superiores a 24 meses.

Contacte o fabricante para uma verificação do funcionamento profissional.

Garantia

A empresa STODIA GmbH concede um período de garantia de 24 meses a partir da data de compra. A garantia refere-se a material funcional defeituoso claramente demonstrável e a erros de processamento.

Mais informações sobre as condições de garantia podem ser encontradas nos termos e condições na página web do fabricante.

Serviço ao cliente

Se tiver alguma dúvida sobre o produto, indique sempre o número do artigo e, se disponível, o número de série. Encontrará ambos os números no produto.

STODIA GmbH
Tecnologia de memória e de diagnóstico
Im Freitagsmoor 45
D – 38518 Gifhorn

Telefone: +49 (0) 5371 / 945 93 96-0

service@stodia.de

www.stodia.de

Volkswagen Aktiengesellschaft
Grupo Pós-Venda - Serviço de Grupo
Literatura e sistemas
Equipamento de oficina
Caixa de correio 011/4915
38442 Wolfsburg

Apenas para uso interno
Sujeito a alterações técnicas
Versão 02/2024