

# VOLKSWAGEN

AKTIENGESELLSCHAFT



## Navodilo za uporabo

Diagnostični vod VAS 5581A/12



Revizija	Datum	Utemeljitev
V00	25.10.2019	Prva izdaja
V01	02.03.2021	Popolna predelava
V02	17.12.2021	Prenos Stodia
V03	24.01.2024	Posodobitev certifikata: China-ROHS

## Impresum

**Proizvajalec** STODIA GmbH  
 Speicher & Diagnosetechnik  
 Im Freitagsmoor 45  
 D-38518 Gifhorn  
 Telefon: +49 (0) 5371 / 945 93 96-0  
 info@stodia.de  
 www.stodia.de

**Razmnoževanje** Za razmnoževanje ali ponatis, tudi delni, je vedno potrebno pisno dovoljenje proizvajalca.

**Avtorske pravice** ORIGINALNA NAVODILA ZA UPORABO  
 Vse pravice pridržane.  
 Za vsa besedila, slike in grafike veljajo avtorske pravice in drugi zakoni, ki varujejo intelektualno lastnino.  
 Avtorske pravice 2024 STODIA GmbH.

**Slikovni viri** Opozorilni znaki, prepovedi, zapovedi in standardni simboli izvirajo iz javnih virov, kot so splošno dostopna območja na spletu. Slike izdelkov CAD in fotografije izdelkov izvirajo od proizvajalca. Slikovno gradivo, ki prikazuje izdelek pri uporabi, je opremljeno z navedbo vira.

# Vsebina

<b>IMPRESUM</b>	<b>2</b>
<b>VSEBINA</b>	<b>3</b>
<b>UVOD</b>	<b>4</b>
Uvodne pripombe	4
Veljavnost izjave o skladnosti	4
Navedbe proizvajalca	4
<b>VARNOST</b>	<b>5</b>
Stopnje opozoril	5
Pomembni varnostni napotki	6
Uporaba skladna z namenom	7
Zahteve do ciljne skupine	7
Obveznosti upravljavca	7
<b>OPIS IZDELKA</b>	<b>8</b>
Obseg dobave	8
Sestava	8
Simboli in priključki	9
Vezalni načrt	10
Tehnični podatki	11
<b>UPRAVLJANJE</b>	<b>12</b>
Začetek obratovanja	13
Sprostitev vtičnih povezav	15
Sprostitev vtične povezave diagnostičnega voda (20-polni)	15
Čiščenje	16
Skladiščenje in transport	16
Odstranjevanje	16
Vzdrževanje	16
<b>POMOČ</b>	<b>17</b>
Garancija	17
Služba za pomoč strankam	17

## Uvodne pripombe

Pred uporabo izdelka natančno preberite ta navodila za uporabo.

Izdelku je priložen ključek USB, na katerem so shranjena navodila za uporabo v različnih jezikih. Trenutno veljavno različico in druge nacionalne jezike najdete na naši domači strani.

Navodila za uporabo so sestavni del izdelka in jih je treba hraniti skupaj z izdelkom. Če izdelek prodate ali prenesete, morate navodila za uporabo izročiti novemu upravljavcu.

Poleg teh navodil za uporabo veljajo vsi ustrezni predpisi za diagnosticiranje ali odpravljanje napak v lastnovarnih visokonapetostnih sistemih v cestnih vozilih. Ti med drugim vključujejo navodila ustreznih diagnostičnih sistemov proizvajalca vozila ter obratovalne varnostne specifikacije in stanje tehnike pri ravnanju z visokonapetostnimi sistemi.

## Veljavnost izjave o skladnosti

Izdana izjava o skladnosti velja za izdelek, opisan v navodilih za uporabo. V primeru sprememb, predelav ali razširitev izjava o skladnosti in ocena tveganja izgubita svojo veljavnost.

## Navedbe proizvajalca

Že od ustanovitve je podjetje usmerjeno v elektromobilnost, usmerjeno v prihodnost. STODIA razvija in proizvaja individualne rešitve za avtomobilsko industrijo, sektor shranjevanja energije, servisne delavnice ali vozni park posebnih vozil.

Osrednji izdelki so inovativni sistemi za shranjevanje električne energije, tako stacionarni kot mobilni, ki so ključni elementi pri pospeševanju energetskega prehoda in energetske avtonomije. Portfelj družbe STODIA GmbH vključuje tudi tehnologijo pametnega polnjenja in baterij, diagnostične sisteme, upravljanje baterij in celic ter merilno in diagnostično tehnologijo za vsa vozila.

Z izkušnjami na področju razvoja programske in strojne opreme STODIA GmbH vedno zanesljiv partner na vaši strani – od prototipa do serijske proizvodnje – MADE IN GERMANY.

To varnostno poglavje vas informira o naslednjih dejavnostih:

- stopnje opozoril, ki so vključene v ta navodila za uporabo,
- pomembni varnostni podatki,
- uporaba izdelka v skladu z namenom,
- zahteve do ciljne skupine,
- obveznosti upravljavca.

Ta navodila za uporabo veljajo izključno za naslednji izdelek:

Številka izdelka: 22101625

Oznaka: Diagnostični vod VAS 5581A/12

## Stopnje opozoril

V tem poglavju najdete informacije o stopnjah opozoril, ki so vključene v teh navodilih za uporabo.

### NEVARNOST

Neupoštevanje varnostnih napotkov BO povzročilo smrt ali hude telesne poškodbe!

### OPOZORILO

Neupoštevanje varnostnih napotkov LAHKO povzroči smrt ali hude telesne poškodbe!

### PREVIDNOST

Neupoštevanje varnostnih napotkov LAHKO povzroči lažje telesne poškodbe!

### POZOR

Neupoštevanje varnostnih napotkov lahko povzroči poškodbe izdelka!

## Pomembni varnostni napotki

V tem poglavju najdete informacije o varnostnih napotkih, ki jih je treba upoštevati pri ravnanju z izdelkom.



### NEVARNOST

#### Življenjska nevarnost zaradi električne napetosti!

Električna napetost v drugih sistemih je življenjsko nevarna in bo povzročila smrt zaradi udara električnega toka!

- Izdelka ne uporabljajte za meritve v omrežnih tokokrogih!
- Z izdelkom nikoli ne poskušajte napajati drugih naprav!



### OPOZORILO

#### Življenjska nevarnost zaradi električne napetosti!

Električna napetost v visokonapetostnih sistemih je življenjsko nevarna in lahko povzroči smrt zaradi udara električnega toka!

Tekočine, kondenzati in visoka vlažnost lahko povzročijo kratek stik!

- Preprečite, da bi izdelek prišel v stik s tekočinami!
- Izdelek uporabljajte samo v zaprtih in suhih prostorih!



### OPOZORILO

#### Življenjska nevarnost zaradi električne napetosti!

Električna napetost v izdelku je nevarna in lahko povzroči hude telesne poškodbe in smrt zaradi udara električnega toka!

Pri okvarjenih in poškodovanih izdelkih ni mogoče varno zagotoviti zaščite pred električno napetostjo!

- Preprečite, da bi izdelek prišel v stik s kemikalijami!
- Okvarjen ali poškodovan izdelek takoj zamenjajte!
- Nikoli ne poskušajte popravljati izdelka ali posegati vanj!

## Uporaba skladna z namenom

Izdelek uporabljajte le v skladu s temi navodili za uporabo, sicer zaščita pred električnimi nevarnostmi, ki jo zagotavlja izdelek, ni več zagotovljena.

Izdelek se uporablja za prilagoditev visokonapetostne diagnostične omarice VAS 5581/VAS 5581A na vtično povezavo na strani vozila, ki jo določi proizvajalec vozila pri vodenem iskanju napak.

Izdelek se lahko uporablja izključno na certificiranih visokonapetostnih sistemih, ki niso pod napetostjo.

Izdelek je primeren za preskušanje pogonske baterije v naslednjih vozilih:

- Porsche Taycan (model 2020)

Proizvajalci vozil v smislu teh navodil za uporabo so izključno proizvajalci vozil skupine Volkswagen.

Vsaka drugačna uporaba je prepovedana.

## Zahteve do ciljne skupine

Dela na izdelku lahko opravlja le strokovno usposobljeno osebje!

Strokovno usposobljeno osebje v smislu teh navodil za uporabo izpolnjuje vse zahteve za delo na visokonapetostnih sistemih, ki veljajo v državi uporabe:

- predpisi, ki veljajo v državi uporabe,
- kvalifikacija v skladu z DGUV 200-005 vsaj 2. stopnje ali enakovredna,
- predpisi proizvajalca vozila in tovarniški predpisi.

Pri uporabi izdelka je treba ves čas nositi osebno varovalno opremo, ki jo za delo na visokonapetostnih sistemih predpisuje proizvajalec vozila.

## Obveznosti upravljavca

Upravljavec mora zagotoviti, da osebje, ki dela na diagnostičnem vodu, izpolnjuje zahteve za ciljno skupino.

Upravljavec je odgovoren tudi za skladnost z naslednjimi točkami:

- Diagnostični vod je vedno v brezhibnem stanju in brez napak.
- Upoštevanji in zabeleženi so redni roki pregledovanja diagnostičnega kabla.

## Obseg dobave

Takoj preverite stanje in popolnost obsega dobave. V primeru napak se nemudoma obrnite na proizvajalca.



- (1) Diagnostični kabel
- (2) USB-ključek z navodili za uporabo

## Sestava

Sestava izdelka:









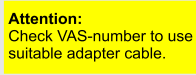

- (1) Priključni vtič baterije
- (2) Priključni vtič diagnostične omarice
- (3) Masni priključek



## Simboli in priključki

Na izdelku so upodobljeni naslednji simboli:

Simbol	Pomen
	<p><b>POZOR!</b></p> <p>Preverite številko VAS, da boste lahko uporabili ustrezen adapterski vod.</p>
	<p>Upoštevajte navodila za uporabo!</p>
	<p>Serijska številka se skupaj s proizvodno številko dela uporablja za identifikacijo izdelka.</p>
	<p>Proizvodna številka dela se skupaj s serijsko številko uporablja za identifikacijo izdelka.</p>
	<p>Opozorilo o odstranjevanju prepoveduje odstranjevanje izdelka med gospodinjske odpadke. Izdelek vedno odstranite v skladu z vsemi trenutno veljavnimi lokalnimi predpisi o odstranjevanju odpadkov.</p>
	<p>Oznaka CE potrjuje, da je izdelek skladen z vsemi veljavnimi evropskimi predpisi in da je bil zanj izveden predpisani postopek ugotavljanja skladnosti.</p>
	<p>Ta oznaka potrjuje, da je izdelek skladen z mejnimi vrednostmi iz standarda GB/T 26572-2011 («China-ROHS«).</p>
	<p>Kontrolni žig označuje, da je izdelek odobren za uporabo v delavnicah in proizvodnih obratih proizvajalca vozil.</p>

## Vežalni načrt

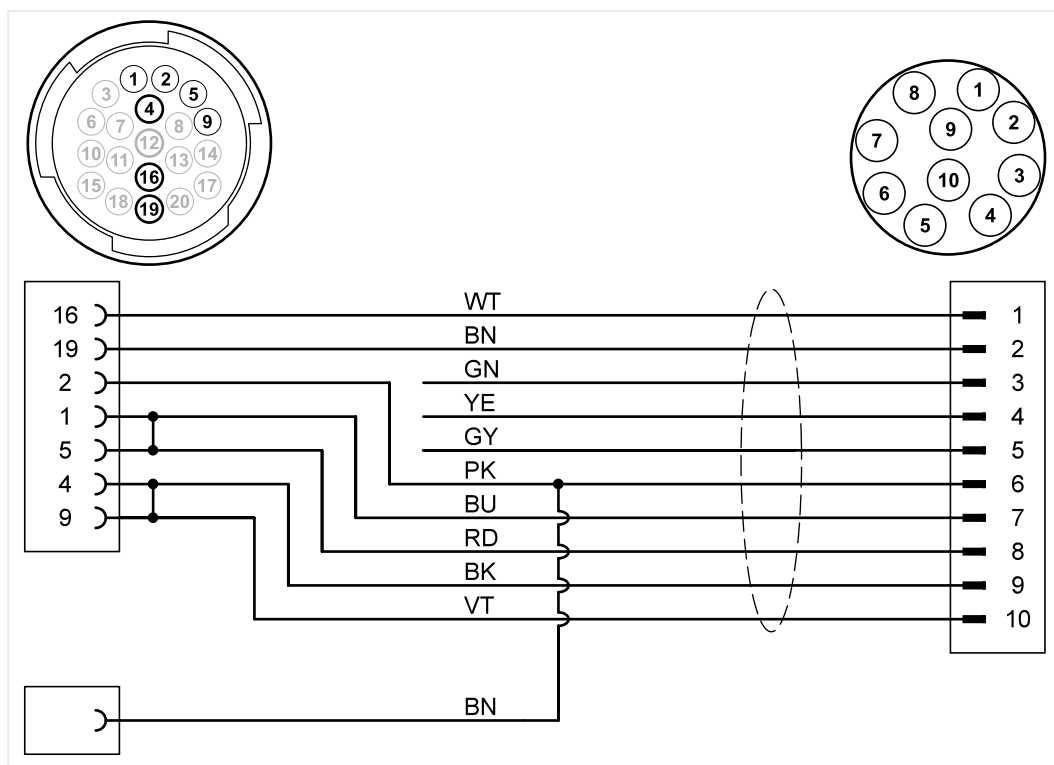

## Tehnični podatki

Nazivni podatki	Vrednosti
Proizvodna številka	22101625
Največja nazivna napetost	14 V DC
Največji nazivni tok	5 A
Teža	~ 590 g
Dolžina voda	~ 1950 mm/1520 mm

Okoljski pogoji	Obratovanje	Shranjevanje	Transport
Temperatura	5 °C do 40 °C	-20 °C do 60 °C	-20 °C do 60 °C
Nadmorska višina	najv. 2000 m	Brez omejitev.	
Zračna vlaga	najv. 80 % do 31 °C, pri 40 °C se linearno zmanjšuje na 50 %	najv. 85 %	
Stopnja onesnaženosti	2		
Kondenzacija	Ni dopustno. Največja dovoljena relativna zračna vlaga 60 %, če je prisoten korozivni plin/zrak.		

To poglavje vas informira o naslednjih dejavnostih:

- začetek obratovanja,
- sprostitvev vtičnih povezav,
- čiščenje,
- shranjevanje,
- odstranjevanje,
- vzdrževanje.



## OPOZORILO

### Življenjska nevarnost zaradi električne napetosti!

Električna napetost v visokonapetostnih sistemih je življenjsko nevarna in lahko povzroči smrt zaradi udara električnega toka!

- Izdelek uporabljajte samo za področje uporabe, ki ga je predvidel proizvajalec vozila!



## POZOR

### Nevarnost poškodbe!

Vtični priključki se ob priključitvi zaskočijo.

- Odpahnite vtične priključke, preden jih odklopite! (Glejte poglavje »Sprostitev vtičnih priključkov«)

## Začetek obratovanja

1. Upoštevajte varnostne napotke.



2. Masni priključek povežite s prevodnim območjem karoserije vozila.
3. Priključni vtič povežite z odklopljeno vtičnico pogonske baterije.
4. Zapahnite povezavo.

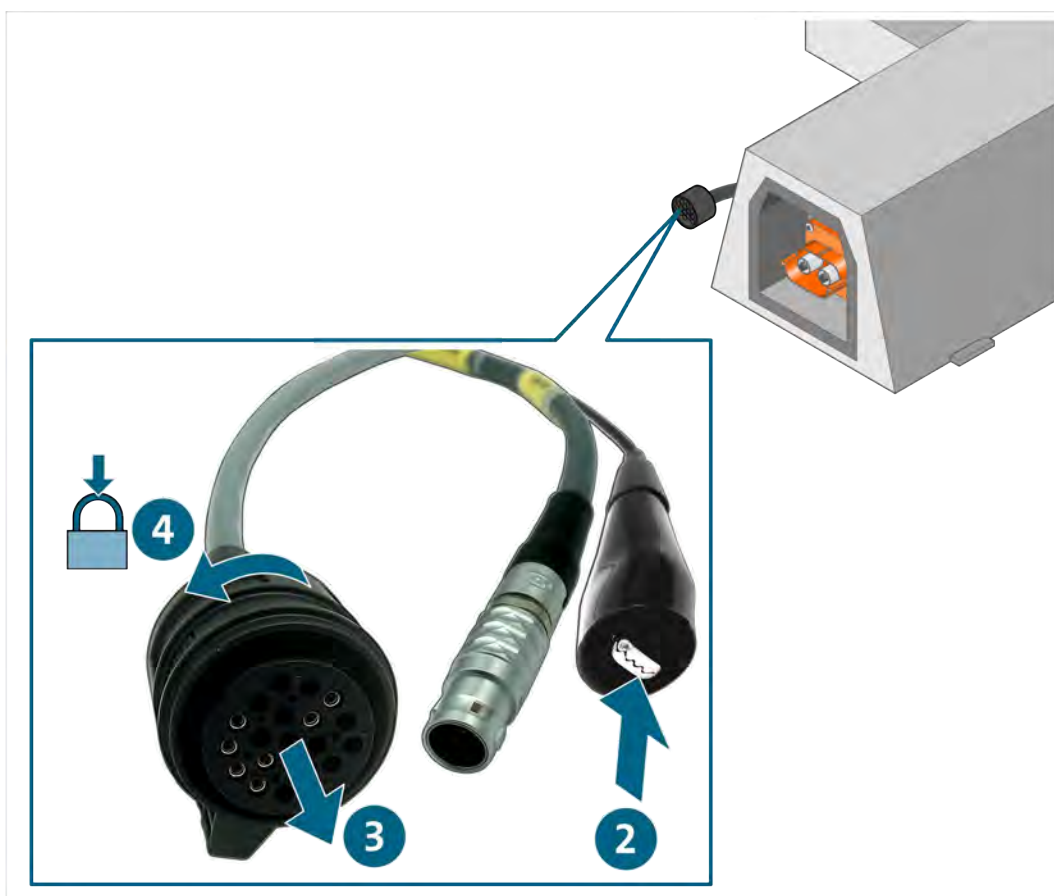

5. Omrežni vtič povežite z diagnostično omarico.

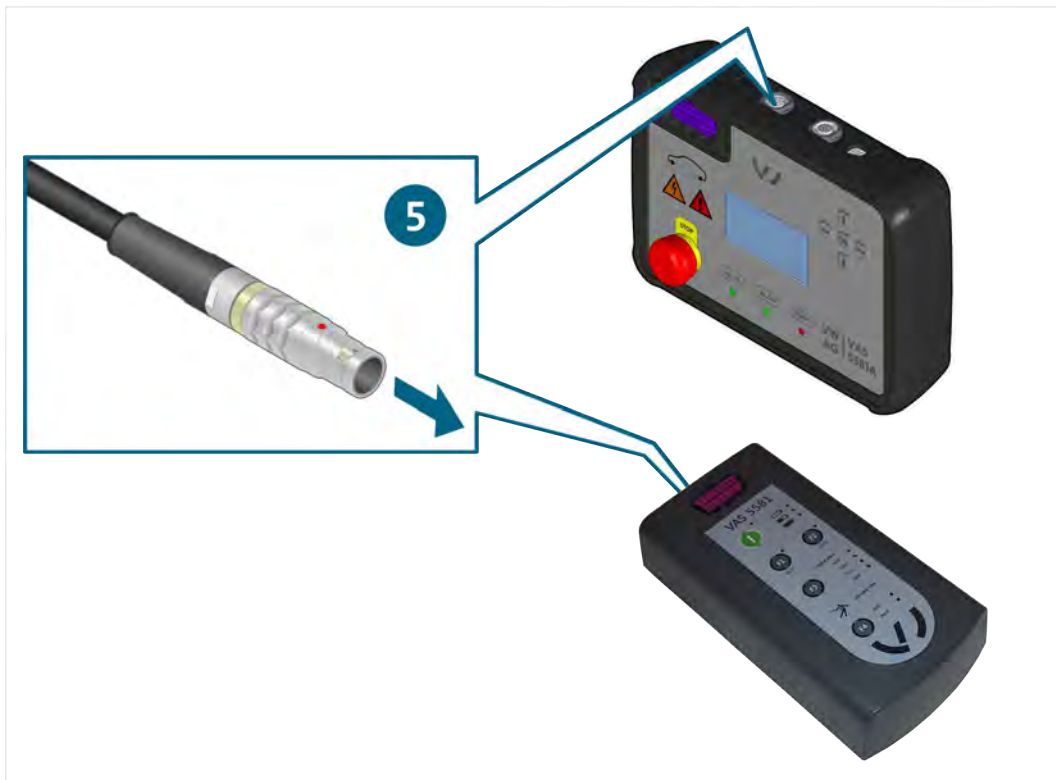

✓ Zdaj lahko opravite meritve v skladu z vodenim iskanjem napak.

## Sprostitev vtičnih povezav



### OPOZORILO

#### Nevarnost eksplozije!

Sestavni deli izdelka lahko povzročijo iskre in svetlobni oblok.

- Izdelka ne uporabljajte na potencialno eksplozivnih območjih!

### Sprostitev vtične povezave diagnostičnega voda (20-polni)

Vtične povezave so opremljene z bajonetnim zapahom. Za sprostitvev ustrezne vtične povezave:

1. Z zasukom ohišja vtičnice odpahnite povezavo.
2. Potegnite vtično povezavo narazen.



- ✓ Vtična povezava se sprosti.

## Čiščenje



### NEVARNOST

#### Življenjska nevarnost zaradi električne napetosti!

Električna napetost v visokonapetostnih sistemih je življenjsko nevarna in bo povzročila smrt zaradi udara električnega toka!

- Pred čiščenjem izdelka ga ločite od vseh virov napajanja!

Upoštevajte varnostne napotke!

Ta izdelek smete čistiti samo s suho krpo.

## Skladiščenje in transport

Ko izdelka ne uporabljate, ga shranite v suhem in brezprašnem prostoru.

## Odstranjevanje

Upoštevajte varnostne napotke!

Izdelek vedno odstranite v skladu z vsemi veljavnimi lokalnimi predpisi.

## Vzdrževanje

Upoštevajte varnostne napotke!

Upoštevati je treba nacionalne in lokalne zahteve za redne preglede!

Delovanje izdelka je treba preverjati v presledkih, ki niso daljši od 24 mesecev.

Za strokovni pregled delovanja se obrnite na proizvajalca.



## Garancija

STODIA GmbH daje garancijo 24 mesecev od datuma nakupa. Garancija se nanaša na jasno dokazljive napake v funkcionalnem materialu in napake pri obdelavi.

Za dodatne informacije o garancijskih pogojih glejte splošne pogoje poslovanja na spletni strani proizvajalca.

## Služba za pomoč strankam

Če imate kakršna koli vprašanja o izdelku, vedno navedite številko izdelka in – če je na voljo – serijsko številko. Obe številki najdete na izdelku.

STODIA GmbH  
Speicher & Diagnosetechnik  
Im Freitagsmoor 45  
D – 38518 Gifhorn

Telefon: +49 (0) 5371 / 945 93 96-0

[service@stodia.de](mailto:service@stodia.de)

[www.stodia.de](http://www.stodia.de)

Volkswagen Aktiengesellschaft  
Konzern After Sales – Group Service  
Literatura in sistemi  
Oprema delavnic  
Poštni predal 011/4915  
38442 Wolfsburg

Samo za interno uporabo  
Pridržujemo si pravico do tehničnih sprememb  
Stanje 01/2024