

VOLKSWAGEN

AKTIENGESELLSCHAFT



Kezelési útmutató

Diagnosztikai kábel VAS 5581A/12



Felülvizsgálat	Dátum	Indoklás
V00	25.10.2019	Első kiadás
V01	02.03.2021	Komplett átdolgozás
V02	17.12.2021	Átvezetés Stodia
V03	24.01.2024	Tanúsítvány frissítése: Kínai ROHS

Impresszum

Gyártó

STODIA GmbH
 Speicher & Diagnosetechnik
 Im Freitagsmoor 45
 D-38518 Gifhorn
 Telefon: +49 (0) 5371 / 945 93 96-0
 info@stodia.de
 www.stodia.de

Sokszorosítás

A sokszorosításhoz vagy utánnnyomáshoz (kivonatos formában is) a gyártó írásbeli engedélye szükséges.

Szerzői jog

AZ EREDETI KEZELÉSI ÚTMUTATÓ FORDÍTÁSA

Minden jog fenntartva.

Minden szöveg, kép és grafika szerzői jogvédelem és egyéb szellemi tulajdonjogok védelme alatt áll.

Copyright 2024 STODIA GmbH.

Képek forrása

A figyelmeztető jelek, a tiltó szimbólumok, a kötelező és szabványos szimbólumok nyilvános forrásból származnak, például az interneten általánosan elérhető területekről. A CAD termékképek és termékfotók a gyártótól származnak. A terméket használat közben ábrázoló képanyag hivatkozást tartalmaz.

Tartalom

IMPRESSZUM	2
TARTALOM	3
BEVEZETÉS	4
Előzetes megjegyzések	4
Megfelelőségi nyilatkozat érvényessége	4
Gyártói adatok	4
BIZTONSÁG	5
Figyelmeztetési fokozatok	5
Fontos biztonsági tudnivalók	6
Rendeltetésszerű használat	7
Célcsoporttal szembeni követelmények	7
Üzemeltető kötelességei	7
TERMÉKLEÍRÁS	8
Szállítási terjedelem	8
Felépítés	8
Szimbólumok és csatlakozások	9
Kapcsolási rajz	10
Műszaki adatok	11
KEZELÉS	12
Üzembe helyezés	13
A csatlakozó összeköttetések meglazítása	15
Diagnosztikai vezeték csatlakozó összeköttetés (20 pólusú) meglazítása	15
Tisztítás	16
Tárolás és szállítás	16
Ártalmatlanítás	16
Karbantartás	16
SÚGÓ	17
Szavatosság	17
Ügyfélszolgálat	17

Előzetes megjegyzések

A termék használatának megkezdése előtt alaposan olvassa el a kezelési útmutatót.

A termékhez USB-meghajtót mellékelünk, amely különböző országok nyelvén tartalmazza a kezelési útmutatót. A mindenkor érvényes változat és a további országok nyelvei honlapunkon találhatóak.

A kezelési útmutató a termék lényeges részét képezi, amit a termékkel együtt meg kell őrizni. A termék értékesítése vagy továbbadása esetén a kezelési útmutatót át kell adni az új üzemeltető részére.

Jelen kezelési útmutatón kívül be kell tartani a közúti járművek gyújtószikramentes nagyfeszültségű rendszereinek diagnosztikájára és hibakeresésére vonatkozó minden lényeges előírást. Ide tartoznak többek között a jármű gyártójának mindenkorai diagnosztikai rendszereinek útmutatói, üzembiztonsági követelményei és a nagyfeszültségű rendszerek használatára vonatkozó aktuális műszaki állapot.

Megfelelőségi nyilatkozat érvényessége

A kiállított megfelelőségi nyilatkozat a kezelési útmutatóban ismertetett termékre vonatkozik. A termék módosítása, átépítése vagy bővítése esetén a megfelelőségi nyilatkozat és a kockázatértékelés érvényét veszti.

Gyártói adatok

A vállalat tevékenysége az alapítástól kezdődően a jövőorientált elektromobilitásra irányul. A STODIA GmbH egyedi megoldásokat fejleszt ki és készít az autóipar, az energiatárolási terület, a szervizműhelyek és a speciális járműparkok számára.

A vállalat alaptermékei mind a helyhez kötött, mind a mobil innovatív energiatárolók, amelyek az energetikai átállás és energetikai önellátás kulcsfontosságú mozgatórugói. A STODIA GmbH portfóliójának részét képezik az intelligens töltés- és akkumulátortechnológiák, a diagnosztikai rendszerek, az akkumulátor- és cellakezelési megoldások és a járműszintű mérés- és diagnosztikai technológia.

A szoftver- és hardverfejlesztés terén szerzett gyakorlatával a STODIA GmbH az Ön megbízható partnereként mindig Önnel van a prototípus gyártásától kezdődően egészen a MADE IN GERMANY árujelzést viselő termékek sorozatgyártásáig.

Jelen biztonsági fejezet az alábbiakról ad tájékoztatást:

- Jelen kezelési útmutatóban felsorolt figyelmeztetési fokozatok,
- Termékre vonatkozó fontos biztonsági tudnivalók,
- A termék rendeltetésszerű használata,
- Célcsoporttal szembeni követelmények,
- Az üzemeltető kötelességei.

Jelen kezelési útmutató kizárólag az alábbi termékre vonatkozik:

Cikkszám: 22101625

Jelölés: Diagnosztikai kábel VAS 5581A/12

Figyelmeztetési fokozatok

Jelen fejezet tájékoztatja Önt a kezelési útmutatóban található figyelmeztetési fokozatokról.

VESZÉLY

A biztonsági tudnivaló figyelmen kívül hagyása esetén halál vagy súlyos testi sérülés LESZ a következmény!

FIGYELMEZTETÉS

A biztonsági tudnivaló figyelmen kívül hagyása esetén halál vagy súlyos testi sérülés LEHET a következmény!

VIGYÁZAT

A biztonsági tudnivaló figyelmen kívül hagyása esetén könnyű testi sérülés LEHET a következmény!

FIGYELEM

A biztonsági tudnivaló figyelmen kívül hagyása esetén a termék sérülése lehet a következmény!

Fontos biztonsági tudnivalók

Ez a fejezet tájékoztatja Önt azokról a biztonsági tudnivalókról, amelyeket a termék használata során figyelembe kell venni.



VESZÉLY

Elektromos feszültség miatti életveszély!

A más rendszerekben lévő elektromos feszültség életveszélyes, és áramütés általi halálhoz vezet!

- Ne használja a terméket hálózati áramkörökben történő mérésekhez!
- Soha ne próbálja meg biztosítani más eszközök áramellátását a terméken keresztül!



FIGYELMEZTETÉS

Elektromos feszültség miatti életveszély!

A nagyfeszültségű rendszerekben lévő elektromos feszültség életveszélyes, és áramütés általi halálhoz vezethet!

A folyadékok, a kondenzátumok és a nagy páratartalom rövidzárlatot okozhat!

- Akadályozza meg, hogy a termék folyadékokkal érintkezzen!
- A terméket csak zárt és száraz helyiségekben használja!



FIGYELMEZTETÉS

Elektromos feszültség miatti életveszély!

A termékben lévő elektromos feszültség veszélyes, és áramütés általi súlyos testi sérüléshez és halálhoz vezet!

A hibás és sérült termékek nem tudják biztosítani az elektromos feszültség elleni védelmet!

- Akadályozza meg, hogy a termék vegyszerekkel érintkezzen!
- A hibás vagy sérült terméket haladéktalanul cserélje ki!
- Soha ne próbálja meg a terméket javítani vagy manipulálni!

Rendeltetésszerű használat

A terméket kizárólag ennek a kezelési útmutatónak megfelelően használja, mert ellenkező esetben a termék elektromos veszélyek elleni, tervezett védelme már nem garantált.

A terméket a VAS 5581/VAS 5581A nagyfeszültségű diagnosztikai doboznak a jármű gyártója által a vezetett hibakeresésben megadott járműoldali csatlakozóhoz való illesztésére tervezték.

A termék kizárólag tanúsítottan feszültségmentesített nagyfeszültségű rendszereken használható.

A termék a következő járművek vontatási akkumulátorának vizsgálatára alkalmas:

- Porsche Taycan (2020-as modell)

Ennek a kezelési útmutatónak az értelmében a jármű gyártója alatt kizárólag a Volkswagen Csoporthoz tartozó járműipari gyártó értendő.

Bármely ettől eltérő használat tilos.

Célcsoporttal szembeni követelmények

A terméken munkát csak szakképzett személyzet végezhet!

Jelen kezelési útmutató értelmében a szakképzett személyzet teljesíti a felhasználó országában a nagyfeszültségű rendszereken végzendő munkákra vonatkozó minden érvényes követelményt az alábbiaknak megfelelően:

- A felhasználó országában érvényes szabályrendszerek,
- Minősítés legalább a DGUV 200-005 2. fokozata vagy azzal egyenértékű szerint,
- A jármű gyártójának előírásai és üzemeltetési előírások.

A termék használata közben mindig kötelező viselni a jármű gyártója által a nagyfeszültségű rendszereken végzendő munkákhoz előírt egyéni védőeszközt.

Üzemeltető kötelességei

Az üzemeltető köteles gondoskodni arról, hogy a diagnosztikai kábelen dolgozó személyzet teljesítse a célcsoporttal szemben támasztott követelményeket.

Ezen kívül az üzemeltető felel az alábbi pontok betartásáért is:

- A diagnosztikai kábel mindig kifogástalan és hibátlan állapotban van.
- A diagnosztikai kábel rendszeres felülvizsgálati intervallumait betartják és naplózzák.

Szállítási terjedelem

Haladéktalanul ellenőrizze a szállítási terjedelem állapotát és hiánytalanságát. Hiányosság esetén haladéktalanul vegye fel a kapcsolatot a gyártóval.



- (1) Diagnosztikai kábel
- (2) USB-meghajtó kezelési útmutatókkal

Felépítés









A termék felépítése:

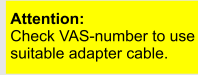

- (1) Vontatási akkumulátor csatlakozódugó
- (2) Diagnosztikai doboz csatlakozódugó
- (3) Testcsatlakozó

Szimbólumok és csatlakozások

A terméken az alábbi szimbólumok láthatók:

Szimbólum	Jelentés
	<p>Figyelem:</p> <p>Győződjön meg arról a VAS szám ellenőrzésével, hogy megfelelő adaptervezetékot használ.</p>
	<p>Vegye figyelembe a kezelési útmutatót!</p>
	<p>A sorozatszám a gyártó cikkszámával együtt a termék azonosítására szolgál.</p>
	<p>A gyártó cikkszama a sorozatszámmal együtt a termék azonosítására szolgál.</p>
	<p>Az ártalmatlanítási útmutató értelmében tilos a termék háztartási hulladékkal együtt történő ártalmatlanítása. A termék ártalmatlanítását mindig a helyileg aktuálisan érvényes ártalmatlanítási előírások betartásával végezze.</p>
	<p>A CE-jelölés igazolja, hogy a termék minden érvényes európai előírásnak megfelel, és alávetették az előírt megfelelőség-értékelési eljárásnak.</p>
	<p>Ez a jelölés tanúsítja, hogy a termék megfelel a GB/T 26572-2011 („kínai ROHS”) szabvány határértékeinek.</p>
	<p>A minőségtanúsító címke azt jelzi, hogy a terméket jóváhagyták a járműipari gyártó műhelyeiben és gyártóüzemeiben történő használatra.</p>

Kapcsolási rajz

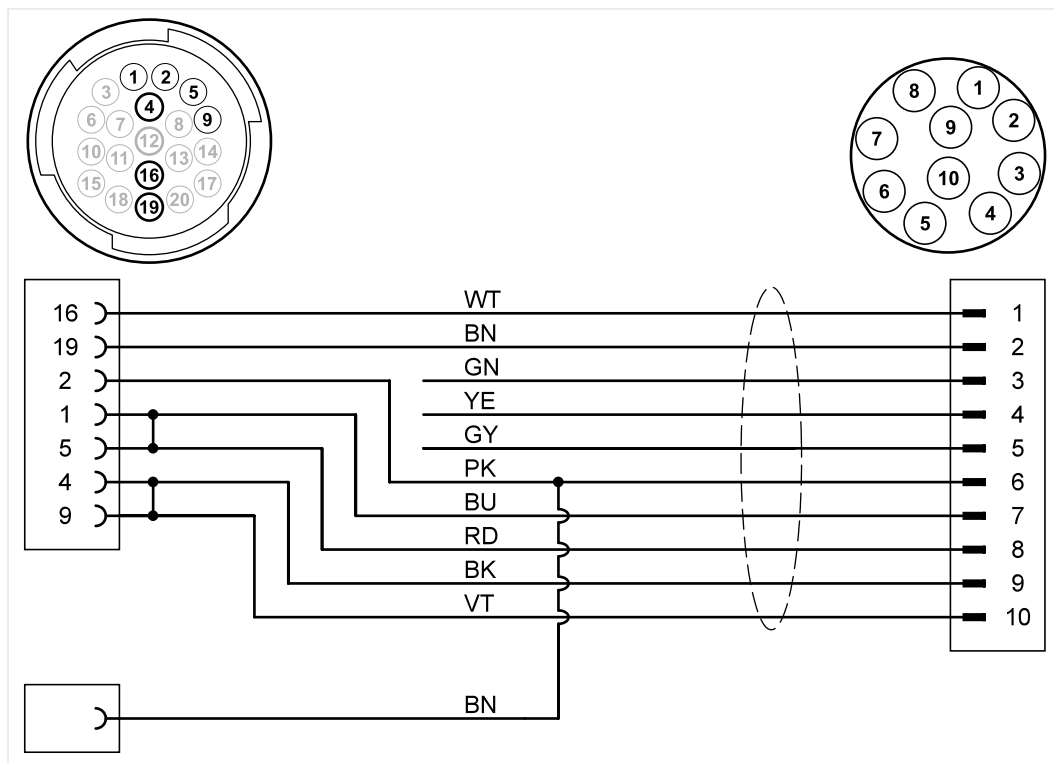

Műszaki adatok

Mérési adatok	Értékek
Gyártó cikkszama	22101625
Maximális mérési feszültség	14 VDC
Maximális mérési áramerősség	5 A
Tömeg	~ 590 g
Vezetékhoossz	~ 1950 mm/1520 mm

Környezeti feltételek	Üzemeltetés	Tárolás	Szállítás
Hőmérséklet	5 °C és 40 °C között	-20 °C és 60 °C között	-20 °C és 60 °C között
Tengerszint feletti magasság	max. 2000 m	Nincs korlátozás.	
Páratartalom	max. 80% 31 °C-ig, lineárisan csökkenő 50%- ra 40 °C-on	max. 85%	
Szennyezettségi fok	2		
Páralecsapódás	Nem megengedett. A maximálisan megengedett relatív páratartalom 60% korrozív gáz/levegő jelenléte esetén.		

Jelen fejezet az alábbi tevékenységekről ad tájékoztatást:

- üzembe helyezés,
- a csatlakozó összeköttetések meglazítása,
- tisztítás,
- tárolás,
- ártalmatlanítás,
- állagmegóvás.



FIGYELMEZTETÉS

Elektromos feszültség miatti életveszély!

A nagyfeszültségű rendszerekben lévő elektromos feszültség életveszélyes, és áramütés általi halálhoz vezethet!

- A terméket csak a jármű gyártója által meghatározott alkalmazási területhez használja!



FIGYELEM

Sérülésveszély!

Csatlakozó összeköttetések bekattanása csatlakozáskor.

- Meglazítás előtt oldja ki a csatlakozó összeköttetéseket! (lásd „Csatlakozó összeköttetések meglazítása”)

Üzembe helyezés

1. Vegye figyelembe a biztonsági tudnivalókat.



2. Csatlakoztassa a testcsatlakozót a jármű karosszériájának egy vezető területéhez.
3. Csatlakoztassa a csatlakozódugót a vontatási akkumulátor lehúzott hüvelyéhez.
4. Retteszelje a csatlakozást.

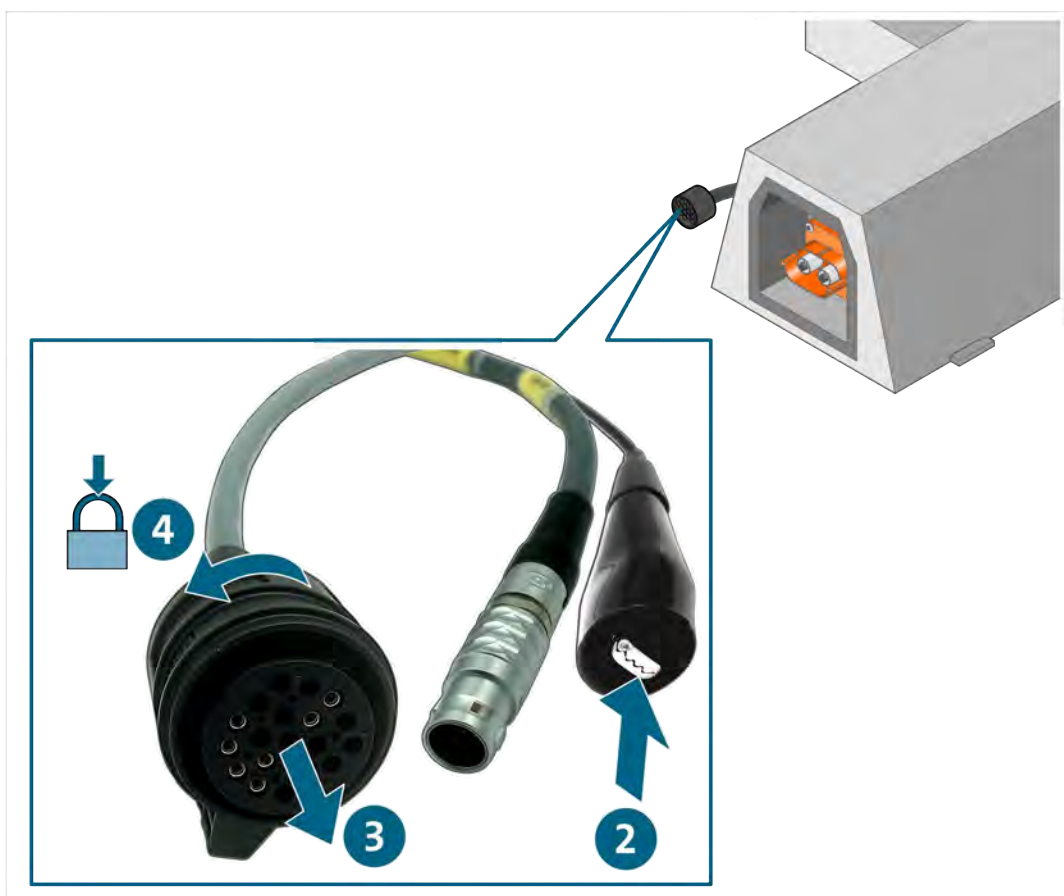

5. Csatlakoztassa a csatlakozódugót a diagnosztikai dobozhoz.

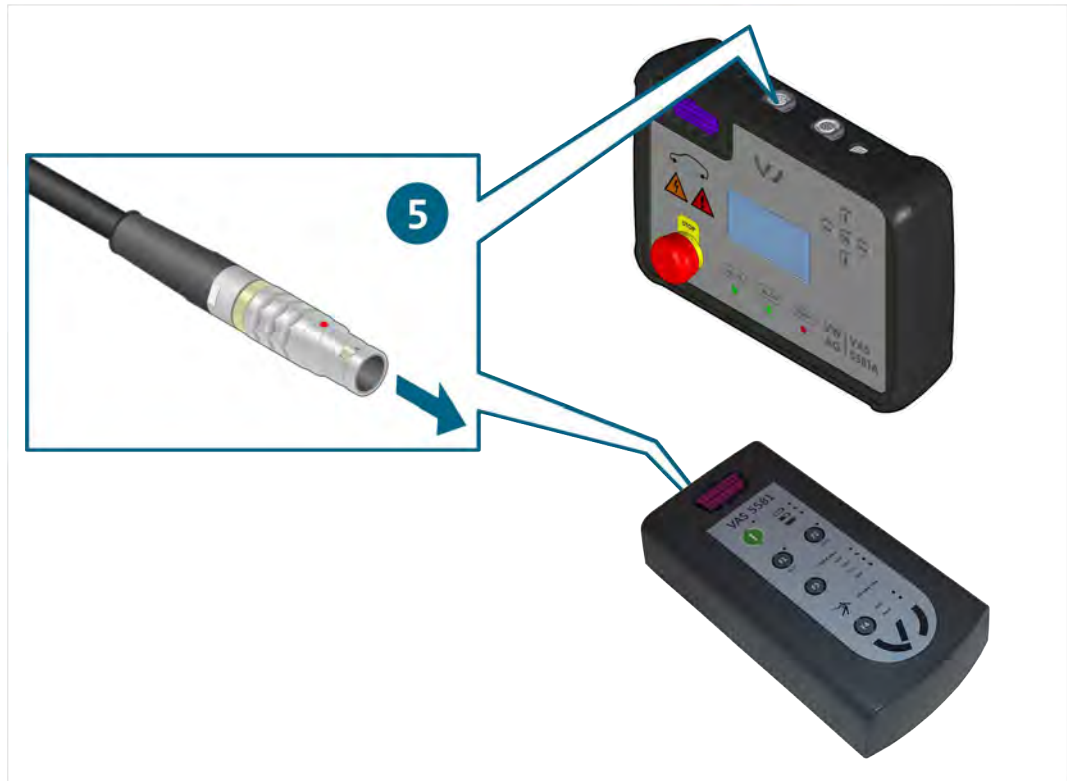

- ✓ Ekkor végrehajthatja a méréseket a vezetett hibakeresésnek megfelelően.

A csatlakozó összeköttetések meglazítása



FIGYELMEZTETÉS

Robbanásveszély!

A termék egyes részei szikra- és ívképződést okozhatnak.

- Ne használja a terméket robbanásveszélyes területeken!

Diagnosztikai vezeték csatlakozó összeköttetés (20 pólusú) meglazítása

A csatlakozó összeköttetések bajonett reteszelő mechanizmussal rendelkeznek. Az adott csatlakozó összeköttetés meglazítása:

1. Oldja ki a csatlakozást a csatlakozóhély-ház elfordításával.
2. Húzza szét a csatlakozó összeköttetést.



- ✓ A csatlakozó összeköttetés ki van oldva.

Tisztítás



VESZÉLY

Elektromos feszültség miatti életveszély!

A nagyfeszültségű rendszerekben lévő elektromos feszültség életveszélyes, és áramütés általi halálhoz vezet!

- A termék tisztítása előtt válassza le a terméket az összes áramforrásról!

Vegye figyelembe a biztonsági tudnivalókat!

A termék csak száraz törlőkendővel tisztítható.

Tárolás és szállítás

A használaton kívüli terméket száraz és pormentes helyen tárolja.

Ártalmatlanítás

Vegye figyelembe a biztonsági tudnivalókat!

A termék ártalmatlanítását mindig a helyileg aktuálisan érvényes ártalmatlanítási előírások betartásával végezze.

Karbantartás

Vegye figyelembe a biztonsági tudnivalókat!

Be kell tartani a rendszeres vizsgálatra vonatkozó országos és helyi követelményeket!

Legalább 24 havi rendszerességgel ellenőrizze a termék működőképességét.

A szakszerű működési ellenőrzés végrehajtásának érdekében forduljon a gyártóhoz.

Szavatosság

A STODIA GmbH a vásárlás dátumától számított 24 hónapos szavatossági időt biztosít. A szavatosság az egyértelműen bizonyítható hibás funkcionális anyagra és feldolgozási hibákra vonatkozik.

A szavatossági feltételekre vonatkozó további információkat a gyártó weboldalán található Általános Üzleti Feltételek tartalmazzák.

Ügyfélszolgálat

A termékre vonatkozó kérdés esetén mindig adja meg a cikkszámot és ha van, a sorozatszámot. Mindkét szám a terméken található.

STODIA GmbH
Speicher- und Diagnosetechnik
Im Freitagsmoor 45
D – 38518 Gifhorn
Telefon: +49 (0) 5371 / 945 93 96-0
service@stodia.de
www.stodia.de

Volkswagen Aktiengesellschaft
Konzern After Sales – Group Service
Szakirodalom és rendszerek
Műhelyfelszerelés
Pf. 011/4915
38442 Wolfsburg

Csak belső használatra
Műszaki módosítások joga fenntartva
Állapot 01/2024