

# VOLKSWAGEN

AKTIENGESELLSCHAFT



## Upute za upotrebu

Dijagnostički vod VAS 5581A/12



Revizija	Datum	Objašnjenje
V00	25.10.2019	Prvo izdanje
V01	02.03.2021	Potpuna prerada
V02	17.12.2021	Puštanje u promet društva Stodia
V03	24.01.2024	Ažuriranje certifikata: China-ROHS

## Impresum

### Proizvođač

STODIA GmbH  
 Speicher & Diagnosetechnik  
 Im Freitagsmoor 45  
 D-38518 Gifhorn  
 Telefon: +49 (0) 5371 / 945 93 96-0  
 info@stodia.de  
 www.stodia.de

### Umnožavanje

Za umnožavanje ili ponovni ispis, i ako se radi o pojedinim dijelovima, uvijek je potrebno pisano odobrenje proizvođača.

### Autorsko pravo

ORIGINALNE UPUTE ZA UPOTREBU

Sva prava pridržana.

Svi tekstovi, slike i grafike podliježu autorskom pravu i drugim zakonima u svrhu zaštite intelektualnog vlasništva.

Copyright 2024 STODIA GmbH.

### Izvori slika

Znakovi upozorenja, simboli za zabranu, obavezu i normu potječu iz javno dostupnih izvora kao što su svima dostupni dijelovi interneta. Proizvodne slike CAD i fotografije proizvoda na raspolaganje stavlja proizvođač. Slikovni materijal koji prikazuje proizvod u upotrebi sadržava informaciju o izvoru.

# Sadržaj

<b>IMPRESUM</b>	<b>2</b>
<b>SADRŽAJ</b>	<b>3</b>
<b>UVOD</b>	<b>4</b>
Uvodne napomene	4
Valjanost Izjave o sukladnosti	4
Podaci o proizvođaču	4
<b>SIGURNOSTI</b>	<b>5</b>
Stupnjevi upozorenja	5
Važne sigurnosne napomene	6
Namjenska upotreba	7
Zahtjev za ciljnu skupinu	7
Obveze vlasnika	7
<b>OPIS PROIZVODA</b>	<b>8</b>
Opseg isporuke	8
Sastavljanje	8
Simboli i priključci	9
Shematski dijagram	10
Tehnički podaci	11
<b>RUKOVANJE</b>	<b>12</b>
Puštanje u rad	13
Otpuštanje utičnih spojeva	15
Otpuštanje utičnog spoja dijagnostičkog voda (20-polni)	15
Čišćenje	16
Skladištenje i transport	16
Zbrinjavanje	16
Održavanje	16
<b>POMOĆ</b>	<b>17</b>
Jamstvo	17
Korisnička služba	17

## Uvodne napomene

Prije upotrebe proizvoda pažljivo pročitajte ove upute za upotrebu.

Proizvodu je priložen USB memorijski štapić na kojemu su upute za upotrebu pohranjene na različitim jezicima. Pojedine važeće verzije i više jezika pronaći ćete na našoj naslovnoj stranici.

Upute za upotrebu bitan su dio proizvoda i potrebno ih je spremati zajedno s proizvodom. U slučaju prodaje ili predaje proizvoda upute za upotrebu potrebno je predati novom korisniku.

Uz ove upute za upotrebu obvezujući su i svi relevantni propisi za dijagnostiku ili traženje pogrešaka na samosigurnim visokonaponskim sustavima na cestovnim vozilima. U to se, među ostalim, ubrajaju upute pojedinog dijagnostičkog sustava proizvođača vozila i pogonske sigurnosne napomene kao i stanje tehnike pri rukovanju visokonaponskim sustavima.

## Valjanost Izjave o sukladnosti

Izdana Izjava o sukladnosti vrijedi za proizvod opisan u uputama za upotrebu. U slučaju promjena, prenamjene ili proširenja Izjava o sukladnosti i procjena rizika gube svoju vrijednost.

## Podaci o proizvođaču

Od osnivanja djelatnost poduzeća usmjerena je na elektromobilnost budućnosti. STODIA GmbH razvija i proizvodi individualna rješenja za automobilsku industriju, područje spremnika energije, servisne radionice ili poseban vozni park.

Osnovni su proizvodi inovativni stacionarni i mobilni spremnici ključni za razvoj energetske tranzicije i energetske autonomije. U portfelj društva STODIA GmbH ubrajaju se i pametna tehnologija punjenja i baterija, dijagnostički sustavi, upravljanje baterijama i ćelijama te mjerna i dijagnostička tehnologija u cijelom vozilu.

S iskustvom u razvoju softvera i hardvera STODIA GmbH uvijek je pouzdan partner na vašoj strani – od prototipa do serije – MADE IN GERMANY.

Ovo sigurnosno poglavlje informira vas o sljedećem:

- stupnjevi upozorenja koji su sadržani u ovim uputama za upotrebu,
- važne sigurnosne napomene o proizvodu,
- namjenska upotreba proizvoda,
- zahtjevi za ciljnu skupinu,
- obveze vlasnika.

Ove upute za upotrebu važeće su isključivo za sljedeći proizvod:

Broj proizvoda: 22101625

Oznaka: Dijagnostički vod VAS 5581A/12

## Stupnjevi upozorenja

Ovo poglavlje informira vas o stupnjevima upozorenja koje ćete pronaći u ovim uputama za upotrebu.

### OPASNOST

U slučaju nepoštivanja sigurnosne napomene posljedica ĆE BITI smrt ili teška ozljeda!

### UPOZORENJE

U slučaju nepoštivanja sigurnosne napomene posljedica MOŽE BITI smrt ili teška ozljeda!

### OPREZ

U slučaju nepoštivanja sigurnosnih napomena MOŽE doći do blagog tjelesnog oštećenja!

### PAŽNJA

U slučaju nepoštivanja sigurnosnih napomena može doći do oštećenja proizvoda!

## Važne sigurnosne napomene

Ovo poglavlje informira vas o sigurnosnim napomenama kojih se morate pridržavati pri rukovanju proizvodom.



### OPASNOST

#### Opasnost za život zbog električnog napona!

Električni napon u drugim sustavima opasan je za život i dovest će do smrti uslijed strujnog udara!

- Ne upotrebljavajte proizvod za mjerenja u mrežnim strujnim krugovima!
- Nikada ne pokušavajte ovim proizvodom napajati druge uređaje strujom!



### UPOZORENJE

#### Opasnost za život zbog električnog napona!

Električni napon u visokonaponskim sustavima opasan je za život i može dovesti do smrti uslijed strujnog udara!

Tekućine, kondenzati i visoka vlažnost zraka mogu uzrokovati kratke spojeve!

- Spriječite da proizvod dođe u doticaj s tekućinama!
- Upotrebljavajte proizvod samo u zatvorenim i suhim prostorijama!



### UPOZORENJE

#### Opasnost za život zbog električnog napona!

Električni napon u proizvodu opasan je i može uzrokovati teške ozljede i smrt uslijed strujnog udara!

Neispravni ili oštećeni proizvodi ne mogu osigurati sigurnu zaštitu od električnog napona!

- Spriječite da proizvod dođe u doticaj s kemikalijama!
- Odmah zamijenite neispravan ili oštećen proizvod!
- Nikada nemojte pokušavati popravljati ili manipulirati proizvodom!

## Namjenska upotreba

Upotrebljavajte proizvod isključivo u skladu s uputama za upotrebu jer se u suprotnom više ne može jamčiti zaštita od električne opasnosti predviđena u proizvodu.

Proizvod služi za prilagodbu visokonaponske dijagnostičke kutije VAS 5581/VAS 5581A na utični spoj na vozilu, koji proizvođač vozila navodi u vođenom traženju pogrešaka.

Proizvod se smije upotrebljavati isključivo na certificiranim visokonaponskim sustavima koji su uklopljeni bez napona.

Proizvod je prikladan za ispitivanje vučnog akumulatora u sljedećim vozilima:

- Porsche Taycan (Model 2020.)

U smislu ovih uputa za upotrebu proizvođači vozila isključivo su proizvođači vozila grupacije Volkswagen.

Svaka primjena izvan toga nije dopuštena.

## Zahtjev za ciljnu skupinu

Radove na proizvodu smije provoditi samo kvalificirano stručno osoblje!

Kvalificirano osoblje u smislu ovih uputa za upotrebu ispunjava sve zahtjeve za radove na visokonaponskim sustavima koji su važeći u zemlji upotrebe, u skladu s:

- regulativama koje su na snazi u zemlji upotrebe,
- kvalifikacijama u skladu s normom DGUV 200-005 najmanje stupnja 2 ili ekvivalenta,
- specifikacijama proizvođača motornog vozila i pogona.

Pri upotrebi vozila u svakom je trenutku potrebno nositi osobnu zaštitnu opremu koju propisuje proizvođač vozila za radove na visokonaponskim sustavima.

## Obveze vlasnika

Korisnik mora osigurati da osoblje koje radi na dijagnostičkom vodu ispunjava zahtjeve za ciljnu skupinu.

Korisnik je također odgovoran za pridržavanje sljedećih točaka:

- Dijagnostički vod uvijek je u besprijekornom stanju bez nedostataka.
- Rokovi za redovite provjere dijagnostičkog voda poštuju se i dokumentiraju.

## Opseg isporuke

Neposredno nakon isporuke provjerite stanje i potpunost opsega isporuke. U slučaju nedostataka odmah se obratite proizvođaču.



- (1) Dijagnostički kabel
- (2) USB memorijski štapić s uputama za upotrebu

## Sastavljanje

Sastavljanje proizvoda:









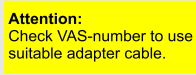

- (1) Priključni utikač vučnog akumulatora
- (2) Priključni utikač dijagnostičke kutije
- (3) Stezaljka na masu



## Simboli i priključci

Na proizvodu su prikazani sljedeći simboli:

Simbol	Značenje
	<b>Pažnja:</b> Provjerite broj VAS da biste upotrijebili prikladan kabel adaptera.
	Slijedite upute za upotrebu!
	Serijski broj u kombinaciji s brojem dijela proizvođača služi za identifikaciju proizvoda.
	Broj dijela proizvođača u kombinaciji sa serijskim brojem služi za identifikaciju proizvoda.
	Napomena o odlaganju u otpad zabranjuje odlaganje proizvoda u kućanski otpad. Odložite proizvod samo uz pridržavanje svih aktualnih lokalno važećih propisa o odlaganju otpada.
	Oznaka CE potvrđuje da je proizvod usklađen sa svim važećim europskim propisima i da je podvrgnut propisanom postupku procjene sukladnosti.
	Ova oznaka potvrđuje da je proizvod usklađen s graničnim vrijednostima GB/T 26572-2011 (China-ROHS).
	Oznaka proizvođača označava proizvod kao odobren za upotrebu u radionicama i tvornicama proizvođača vozila.

# Shematski dijagram

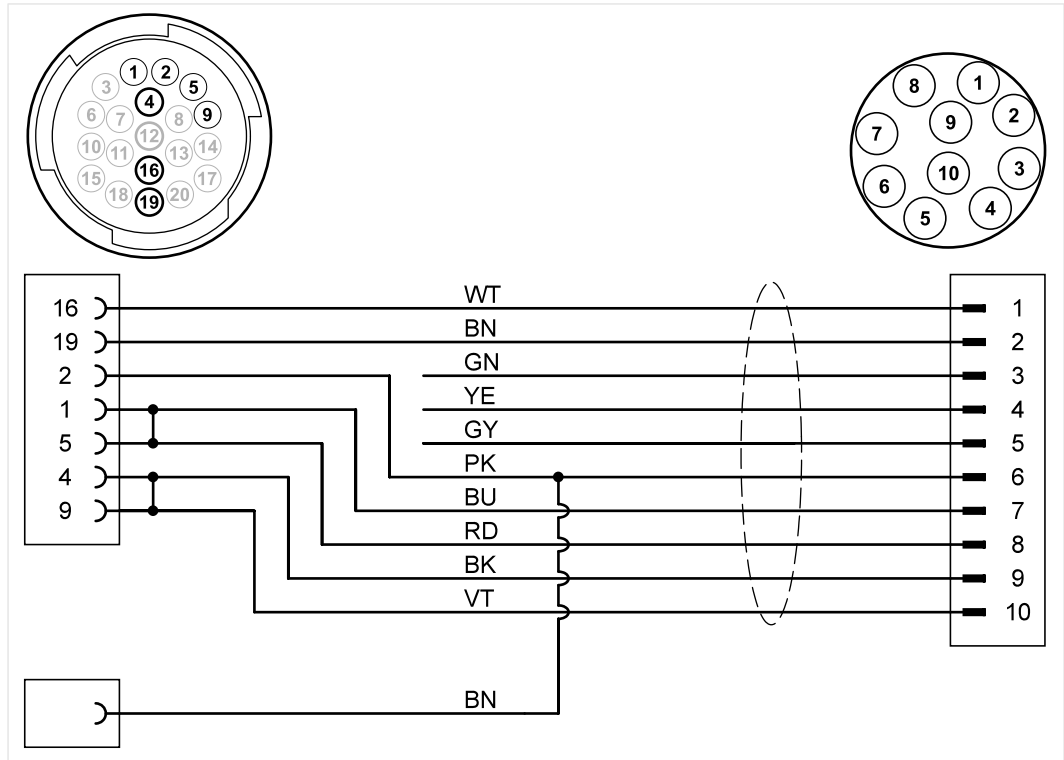

## Tehnički podaci

Nazivni podaci	Vrijednosti
Broj proizvođača	22101625
Maksimalni nazivni napon	14 VDC
Maksimalna nazivna struja	5 A
Težina	~ 590 g
Duljina kabela	~ 1950 mm/1520 mm

Okolinski uvjeti	Pogon	Skladištenje	Transport
Temperatura	5 °C do 40 °C	-20 °C do 60 °C	-20 °C do 60 °C
Nadmorska visina	maks. 2000 m	Bez ograničenja.	
Vlažnost zraka	maks. 80 % do 31 °C, linearno padajuća na 50 % pri 40 °C	maks. 85 %	
Stupanj onečišćenja	2		
Kondenzacija	Nije dopuštena. Maksimalna dopuštena relativna vlažnost zraka 60 % ako postoji korozivan plin/zrak.		

Ovo poglavlje informira vas o sljedećim djelatnostima:

- puštanje u rad,
- otpuštanje utičnog spoja,
- čišćenje,
- skladištenje,
- odlaganje u otpad,
- održavanje.



## UPOZORENJE

### Opasnost za život zbog električnog napona!

Električni napon u visokonaponskim sustavima opasan je za život i može dovesti do smrti uslijed strujnog udara!

- Upotrebljavajte proizvod samo za područje primjene koje je odredio proizvođač vozila!



## PAŽNJA

### Opasnost od oštećenja!

Utični spojevi uglavljaju se prilikom spajanja.

- Deblokirajte utične spojeve prije nego što ih otpustite! (Pogledajte poglavlje „Otpuštanje utičnih spojeva”)

## Puštanje u rad

1. Obratite pažnju na sigurnosne napomene.



2. Spojite stezaljku na masu s provodnim područjem karoserije vozila.
3. Spojite priključni utikač na uklonjenu utičnicu na vučnom akumulatoru.
4. Zaključajte vezu.

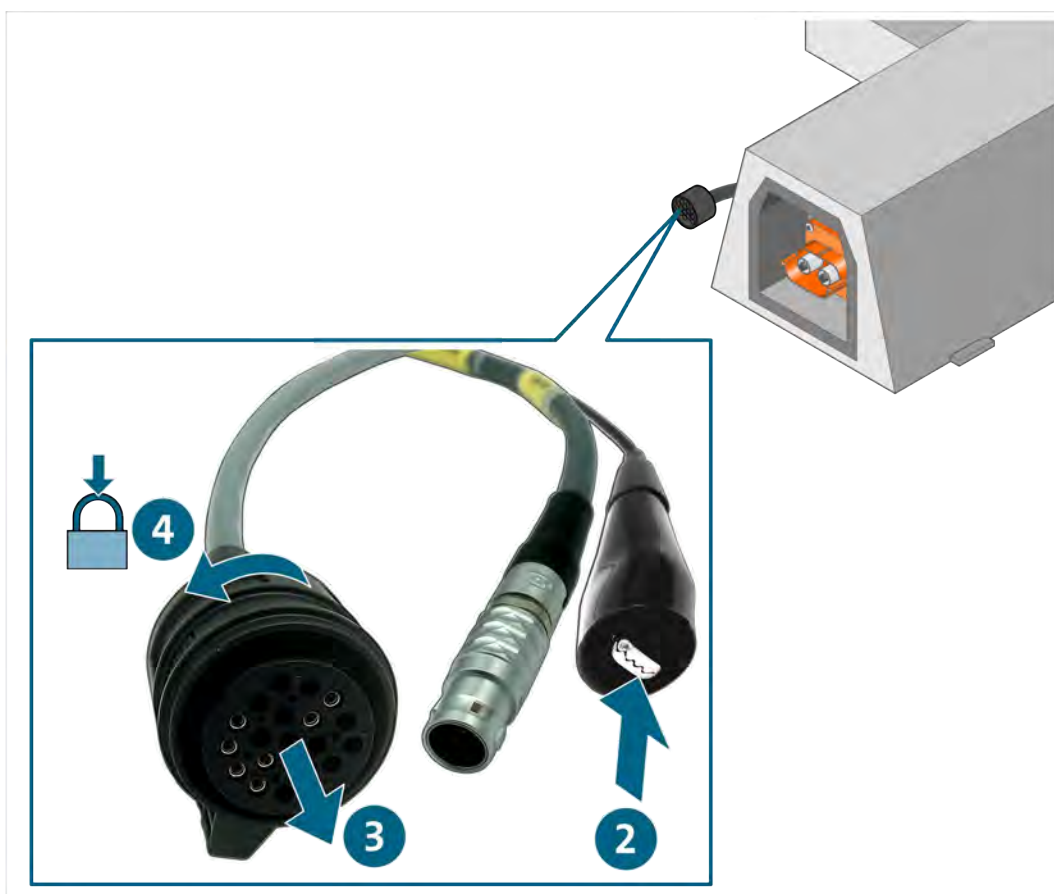

5. Spojite priključni utikač s dijagnostičkom kutijom.

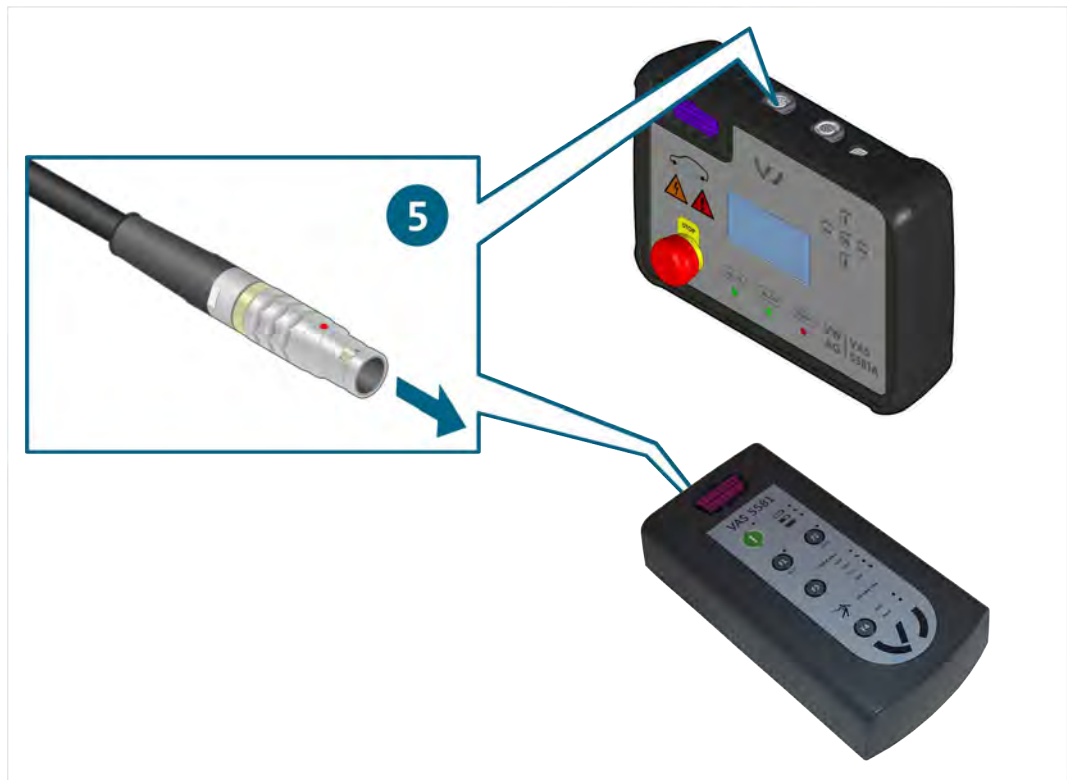

✓ Sada možete provesti mjerenja u skladu s vođenim traženjem pogrešaka.

## Otpuštanje utičnih spojeva



### UPOZORENJE

#### Opasnost od eksplozije!

Dijelovi proizvoda mogu proizvesti iskre i svjetlosne lukove.

- Ne upotrebljavajte proizvod u potencijalno eksplozivnim atmosferama!

### Otpuštanje utičnog spoja dijagnostičkog voda (20-polni)

Utični spojevi imaju bajonetno zaključavanje. Da biste otpustili pojedini utični spoj:

1. Otključajte spoj okretanjem kućišta utičnice.
2. Razdvojite utični spoj.



- ✓ Utični je spoj otpušten.

## Čišćenje



### OPASNOST

#### Opasnost za život zbog električnog napona!

Električni napon u visokonaponskim sustavima opasan je za život i dovest će do smrti uslijed strujnog udara!

- Prije čišćenja proizvoda odvojite ga od svih izvora struje!

Obratite pažnju na sigurnosne napomene!

Proizvod smijete čistiti samo suhom krpom.

## Skladištenje i transport

Kada proizvod nije u upotrebi, pohranite ga na suho mjesto bez prašine.

## Zbrinjavanje

Obratite pažnju na sigurnosne napomene!

Odlazite proizvod samo uz pridržavanje svih aktualnih lokalno važećih propisa o odlaganju otpada.

## Održavanje

Obratite pažnju na sigurnosne napomene!

Potrebno je pridržavanje nacionalnih i lokalnih propisa o redovnim kontrolama!

Provjeravajte funkcionalnost proizvoda u razmaku od najviše 24 mjeseca.

Obratite se proizvođaču da biste stručno provjerili funkcionalnost.



## Jamstvo

STODIA GmbH od datuma kupnje odobrava jamstveno razdoblje u trajanju od 24 mjeseca. Jamstvo se odnosi na neispravan funkcijski materijal i pogreške u izvedbi koje se mogu jasno utvrditi.

Više informacija o jamstvenim uvjetima pronađite u Općim uvjetima poslovanja na internetskoj stranici proizvođača.

## Korisnička služba

U slučaju pitanja o proizvodu uvijek navedite i broj artikla i, ako postoji, serijski broj. Oba ćete broja pronaći na proizvodu.

STODIA GmbH  
Speicher & Diagnosetechnik  
Im Freitagsmoor 45  
D – 38518 Gifhorn

Telefon: +49 (0) 5371 / 945 93 96-0

[service@stodia.de](mailto:service@stodia.de)

[www.stodia.de](http://www.stodia.de)

Volkswagen (d.d.)  
Konzern After Sales – Group Service  
Literatura i sustavi  
Radionička oprema  
Poštanski pretinac 011/4915  
38442 Wolfsburg

Samo za internu upotrebu  
Pravo na tehničke izmjene pridržano  
Verzija 01/2024