

# VOLKSWAGEN

AKTIENGESELLSCHAFT



## Istruzioni per l'uso

Adattatore per test ad alta tensione VAS 6558/10-1A



Versione	Data	Motivo
V00	25.08.2020	Prima edizione
V01	23.02.2021	Trasferimento a Stodia
V02	19.05.2022	Certificazione CB
V03	24.01.2024	Aggiornamento dei certificati: China-ROHS, UL

## Nota legale

**Produttore** STODIA GmbH  
Tecnologia per accumulatori e diagnostica  
Im Freitagsmoor 45  
D-38518 Gifhorn  
Telefono: +49 (0) 5371 / 945 93 96-0  
info@stodia.de  
www.stodia.de

**Riproduzione** La riproduzione o la ristampa, anche solo parziale, necessita sempre dell'autorizzazione scritta del produttore.

**Copyright** TRADUZIONE DELLE ISTRUZIONI PER L'USO ORIGINALI  
Tutti i diritti riservati.  
Tutti i testi, le immagini e i grafici sono soggetti al diritto d'autore e alle altre leggi per la tutela della proprietà intellettuale.  
Copyright 2024 STODIA GmbH.

**Fonti delle immagini** I segnali di pericolo, i simboli relativi a divieti, regole e norme provengono da fonti ufficiali come i siti pubblici in Internet. Le immagini CAD e le foto del prodotto sono di proprietà del produttore. Il materiale illustrativo che mostra il prodotto durante l'utilizzo riporta una nota sulla fonte.

# Contenuto

<b>NOTA LEGALE</b>	<b>2</b>
<b>CONTENUTO</b>	<b>3</b>
<b>INTRODUZIONE</b>	<b>4</b>
Premessa	4
Validità della dichiarazione di conformità	4
Dati sul produttore	4
<b>SICUREZZA</b>	<b>5</b>
Livelli di avvertimento	5
Avvertenze sulla sicurezza importanti	5
Impiego conforme all'uso previsto	6
Requisiti del gruppo target	6
Obblighi dell'utilizzatore	7
<b>DESCRIZIONE DEL PRODOTTO</b>	<b>8</b>
Dotazione	8
Struttura	8
Simboli e riferimenti	9
Schema di collegamento	10
Dati tecnici	11
<b>USO</b>	<b>12</b>
Messa in funzione	12
Pulizia	13
Stoccaggio	13
Smaltimento	13
Manutenzione	13
<b>ASSISTENZA</b>	<b>14</b>
Garanzia	14
Servizio clienti	14

## Premessa

Leggere attentamente le presenti istruzioni per l'uso prima di utilizzare il prodotto.

Il prodotto ha in dotazione una chiavetta USB sulla quale sono memorizzate le istruzioni per l'uso in diverse lingue. L'edizione aggiornata e altre lingue sono disponibili sul nostro sito web.

Le istruzioni per l'uso sono parte integrante del prodotto e devono essere conservate insieme al prodotto. In caso di vendita o cessione, le istruzioni per l'uso devono essere consegnate al nuovo utilizzatore.

Oltre alle presenti istruzioni per l'uso, sono vincolanti tutte le disposizioni rilevanti per la diagnosi o la ricerca di errori su sistemi ad alta tensione a sicurezza intrinseca nei veicoli stradali. Tra queste vi sono, tra le altre cose, le istruzioni dei rispettivi sistemi di diagnosi del produttore del veicolo, nonché le specifiche aziendali sulla sicurezza e lo stato dell'arte per l'utilizzo di sistemi ad alta tensione.

## Validità della dichiarazione di conformità

La dichiarazione di conformità emessa è valida per il prodotto descritto nelle istruzioni per l'uso. In caso di modifiche, trasformazioni o ampliamenti, la dichiarazione di conformità e la valutazione del rischio non sono più valide.

## Dati sul produttore

L'attività dell'azienda è orientata sin dalla fondazione sulla mobilità elettrica innovativa. STODIA GmbH sviluppa e produce soluzioni personalizzate per l'industria automobilistica, il settore dell'accumulo di energia, le officine di assistenza e i parchi veicoli speciali.

Tra i prodotti principali vi sono gli accumulatori innovativi stazionari o mobili, che sono elementi chiave per la svolta verso l'autonomia energetica. Allo stesso modo, la gamma di STODIA GmbH comprende anche la tecnologia di carica e delle batterie, il sistemi di diagnostica, la gestione delle celle, oltre alla tecnologia di misurazione e diagnostica per veicoli.

Grazie all'esperienza nell'ambito dello sviluppo software e hardware, STODIA GmbH è un partner sempre affidabile a fianco del cliente: dalla realizzazione dei prototipi alla produzione in serie – MADE IN GERMANY.

Le presenti istruzioni per l'uso valgono esclusivamente per il seguente prodotto:

Codice articolo: 22102697

Denominazione: Adattatore per test ad alta tensione VAS 6558/10-1A

## Livelli di avvertimento

Il capitolo fornisce informazioni sui livelli di avvertimento riportati nelle presenti istruzioni per l'uso.

### PERICOLO

L'inosservanza dell'avvertenza sulla sicurezza CAUSA morte o lesioni gravi!

### ATTENZIONE

L'inosservanza dell'avvertenza sulla sicurezza PUÒ causare morte o lesioni gravi!

### CAUTELA

L'inosservanza dell'avvertenza sulla sicurezza PUÒ causare lesioni lievi!

## Avvertenze sulla sicurezza importanti

Il presente capitolo fornisce informazioni in merito alle avvertenze sulla sicurezza che devono essere osservate per l'utilizzo del prodotto.



### PERICOLO

#### Pericolo di vita a causa della tensione elettrica

La tensione elettrica in altri sistemi è pericolosissima e causa la morte attraverso una scossa elettrica.

- Non utilizzare il prodotto per misurazioni sui circuiti della corrente di rete.
- Non tentare mai di alimentare altri dispositivi con la corrente tramite il prodotto.



### ATTENZIONE

#### Pericolo di vita a causa della tensione elettrica

La tensione elettrica nei sistemi ad alta tensione è pericolosissima e può causare la morte attraverso una scossa elettrica.

Si possono verificare cortocircuiti a causa di liquidi, condensazione ed elevata umidità dell'aria!

- Evitare che il prodotto venga a contatto con liquidi!
- Utilizzare il prodotto solo in ambienti chiusi e asciutti!



## ATTENZIONE

### Pericolo di vita a causa della tensione elettrica

La tensione elettrica nel prodotto è pericolosa e può causare lesioni gravi e la morte attraverso una scossa elettrica.

I prodotti difettosi e danneggiati non possono garantire con sicurezza la protezione dalla tensione elettrica.

- Evitare che il prodotto venga a contatto con sostanze chimiche!
- Sostituire immediatamente i prodotti difettosi o danneggiati!
- Non tentare mai di riparare o manipolare il prodotto!

## Impiego conforme all'uso previsto

Utilizzare il prodotto esclusivamente in conformità alle presenti istruzioni per l'uso, altrimenti non è più garantita la protezione dal pericolo elettrico prevista nel prodotto.

Il prodotto serve per l'adattamento del modulo di misurazione ad alta tensione VAS 6558/VAS 6558A alla connessione a spina sul lato del veicolo, indicata dal produttore del veicolo nella ricerca guidata degli errori. Il prodotto non è destinato al controllo dell'assenza di tensione.

Il prodotto è adatto alle seguenti misurazioni:

- Misurazione della resistenza di isolamento (**solo con strumento di misura con max. 1000 VDC, 2 mA consentiti**)
- Misurazione di continuità (**solo con strumento di misura con max. 60 VDC, 1 A consentito**)

Utilizzare solo le connessioni a spina sul lato veicolo indicate dal produttore del veicolo nella ricerca guidata degli errori.

Nel contesto delle presenti istruzioni per l'uso, i produttori del veicolo sono esclusivamente produttori del veicolo del gruppo Volkswagen.

È vietato qualsiasi utilizzo diverso.

## Requisiti del gruppo target

I lavori sul prodotto devono essere eseguiti soltanto da personale specializzato qualificato!

Nel contesto delle presenti istruzioni per l'uso il personale qualificato soddisfa tutti i requisiti vigenti nel paese di utilizzo, necessari per i lavori sui sistemi ad alta tensione, conformemente a:

- regolamenti vigenti nel paese di utilizzo,
- qualifica secondo DGUV 200-005 minimo livello 2 o equivalente,
- direttive del produttore del veicolo e aziendali.

Durante l'utilizzo del prodotto è necessario indossare in ogni momento i dispositivi di protezione individuali che il produttore del veicolo prescrive per i lavori sui sistemi ad alta tensione.

## Obblighi dell'utilizzatore

L'utilizzatore deve accertarsi che il personale incaricato a lavorare con l'adattatore per test soddisfi i requisiti del gruppo target.

L'utilizzatore è responsabile inoltre del rispetto dei punti seguenti:

- L'adattatore per test è sempre integro e in perfetto stato.
- Le regolari scadenze di controllo dell'adattatore per test vengono rispettate e protocollate.

## Dotazione

Verificare immediatamente lo stato e la completezza della fornitura. In presenza di vizi, contattare subito il produttore.



- (1) Adattatore di misurazione dell'alta tensione
- (2) Chiavetta USB con istruzioni per l'uso

## Struttura

Struttura del prodotto:













- (1) Connettore maschio
- (2) Connettori di prova (vedi schema di collegamento)





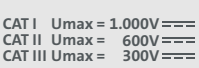



## Simboli e riferimenti

Sul prodotto sono raffigurati i seguenti simboli:

Simbolo	Significato
	Segnale di pericolo generale
	Pericolo elettrico! Leggere le istruzioni per l'uso!
	In combinazione con il codice componente produttore, il numero di serie serve per l'identificazione del prodotto.
	In combinazione con il numero di serie, il codice componente produttore serve per l'identificazione del prodotto.
	L'avvertenza per lo smaltimento vieta lo smaltimento del prodotto nei rifiuti domestici. Smaltire il prodotto sempre in osservanza delle disposizioni in materia di smaltimento vigenti in loco.
	Il marchio CE certifica che il prodotto è conforme a tutte le disposizioni europee vigenti e che è stato sottoposto alla procedura di valutazione della conformità prevista.
	Questo marchio certifica che il prodotto rispetta i valori limite della GB/T 26572-2011 (China-ROHS).
	Il marchio TÜVus contrassegna il prodotto come sicuro, verificato e certificato ai sensi delle norme vigenti da un NRTL.
	Il sigillo di controllo contrassegna il prodotto come approvato per l'impiego in officine di assistenza e stabilimenti di produzione del produttore automobilistico.
	Contrassegno che indica per quali categorie di misurazione il prodotto è previsto in base a IEC 61010-31. La relativa tensione nominale si orienta verso la categoria di misurazione.
	Codice QR per richiamare la documentazione di prodotto sui dispositivi mobili.

Il prodotto dispone dei seguenti connettori di prova maschio:

Collegamento	Spina	Funzione
CP 	1	Presca CP
PE 	2	Presca PE
PP 	3	Presca PP
L1 	4	Presca L1
L2 	5	Presca L2
L3 	6	Presca L3
N 	7	Presca conduttore neutro

## Schema di collegamento

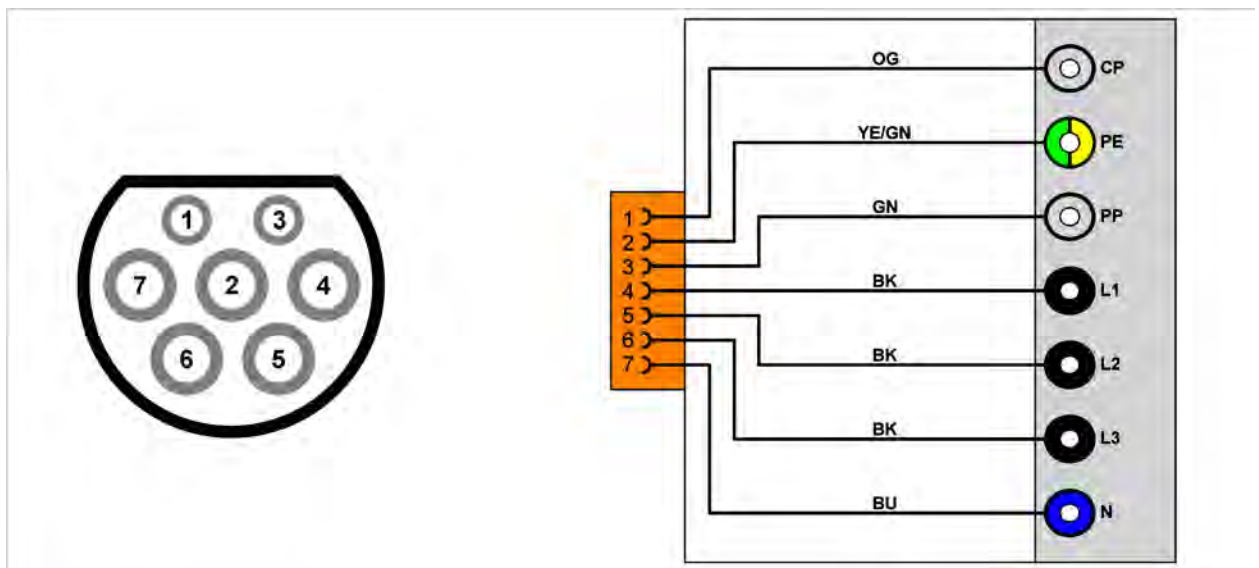

## Dati tecnici

Dati nominali	Valori
Codice produttore	22102697
Tensione nominale massima	CAT I: 1000 VDC CAT II: 600 VDC CAT III: 300 VDC
Corrente nominale massima	< 60 VDC: 1000 mA < 1000 VDC: 2 mA
Peso	~ 500 g
Dimensioni L/A/P	~ 82 mm/160 mm/113 mm

Condizioni ambientali	Funzionamento	Stoccaggio	Trasporto
Temperatura	da 0 °C a 50 °C	da -20 °C a 60 °C	da -20 °C a 60 °C
Altezza s.l.m.	max 2000 m	Nessuna limitazione.	
Umidità dell'aria	max 80% fino a 31 °C, riduzione lineare al 50% con 40 °C	max 85%	
Livello di inquinamento	2		
Condensazione	Non consentita. Massima umidità relativa dell'aria ammessa 60%, in presenza di gas/aria corrosivi.		

## Messa in funzione



### ATTENZIONE

#### Pericolo di vita a causa della tensione elettrica

La tensione elettrica nei sistemi ad alta tensione è pericolosissima e può causare la morte attraverso una scossa elettrica.

- Utilizzare il prodotto esclusivamente nel campo di applicazione previsto dal produttore del veicolo.

1. Attenersi alle Avvertenze sulla sicurezza.



2. Inserire l'adattatore di misurazione dell'alta tensione nella presa di ricarica del veicolo.
3. Collegare il modulo di misurazione ad alta tensione in base alla ricerca guidata degli errori con l'adattatore di misurazione dell'alta tensione.

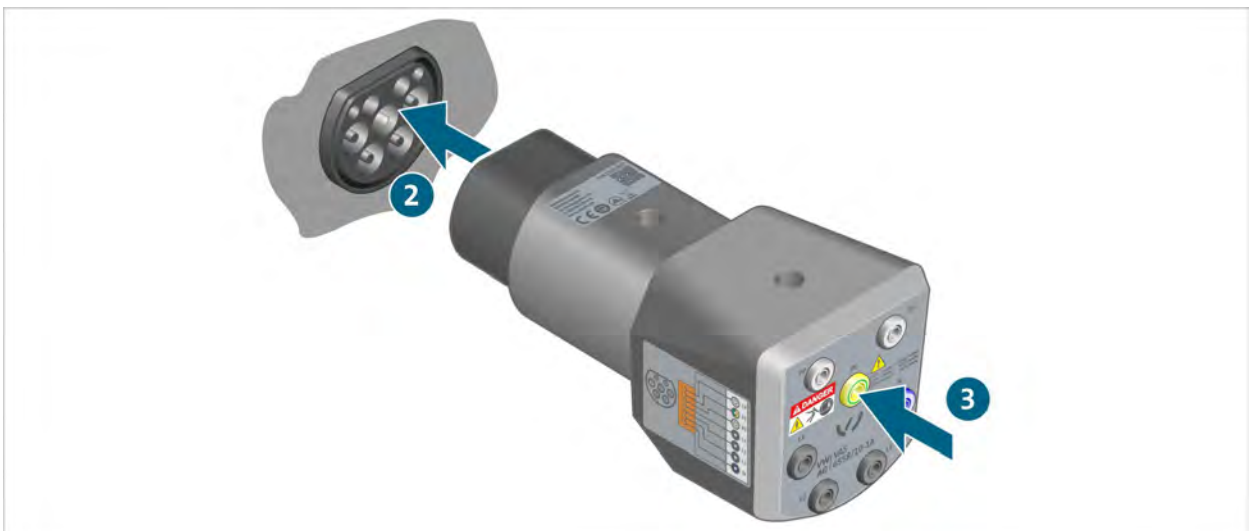

- ✓ È ora possibile effettuare le misurazioni conformemente alla ricerca guidata degli errori.

## Pulizia



### PERICOLO

#### Pericolo di vita a causa della tensione elettrica

La tensione elettrica nei sistemi ad alta tensione è pericolosissima e causa la morte attraverso una scossa elettrica.

- Staccare il prodotto da tutte le fonti di corrente prima di procedere alla pulizia dello stesso!

Attenersi alle avvertenze sulla sicurezza!

Il prodotto deve essere pulito solo con un panno asciutto.

## Stoccaggio

Se il prodotto non viene utilizzato, deve essere immagazzinato in un luogo asciutto e privo di polvere.

## Smaltimento

Attenersi alle avvertenze sulla sicurezza!

Smaltire il prodotto sempre in osservanza delle disposizioni in materia di smaltimento vigenti in loco.

## Manutenzione

Attenersi alle avvertenze sulla sicurezza!

I requisiti nazionali e locali sulla verifica regolare devono essere rispettati!

Verificare il funzionamento del prodotto a distanza di massimo 24 mesi.

Rivolgersi al produttore per la verifica corretta del funzionamento.

## Garanzia

STODIA GmbH concede una garanzia della durata di 24 mesi a partire dalla data di acquisto. La garanzia si riferisce ai difetti chiaramente comprovabili del materiale di funzionamento e a errori di lavorazione.

Per ulteriori informazioni sulle condizioni di garanzia consultare le Condizioni generali sul sito web del produttore.

## Servizio clienti

In caso di domande sul prodotto indicare sempre il codice articolo e, se disponibile, il numero di serie. Entrambi i numeri sono riportati sul prodotto.

STODIA GmbH

Tecnologia per accumulatori e diagnostica

Im Freitagsmoor 45

D – 38518 Gifhorn

Telefono: +49 (0) 5371 / 945 93 96-0

[service@stodia.de](mailto:service@stodia.de)

[www.stodia.de](http://www.stodia.de)

Volkswagen Aktiengesellschaft  
Gruppo After Sales – Group Service  
Documentazione e sistemi  
Attrezzature di officina  
Casella 011/4915  
38442 Wolfsburg

Solo per uso interno  
Con riserva di modifiche tecniche  
Versione 01/2024