

# VOLKSWAGEN

AKTIENGESELLSCHAFT

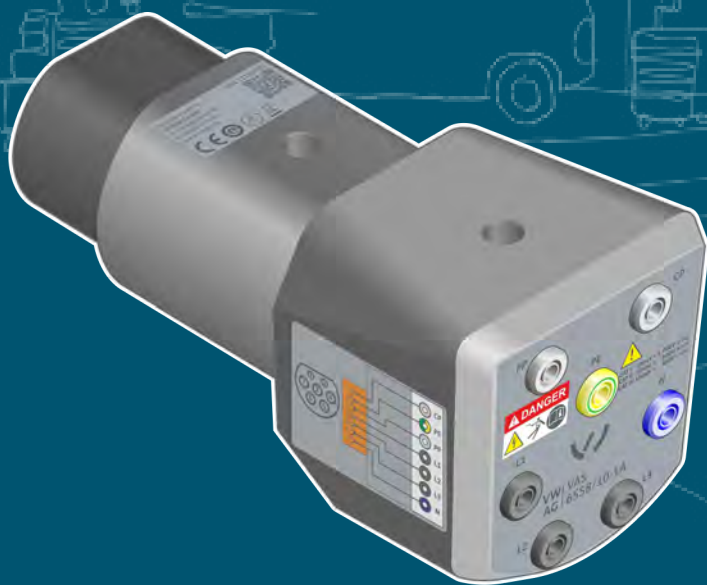

## Návod k použití

Vysokonapěťový měřicí adaptér VAS 6558/10-1A



Verze	Datum	Důvody
V00	25.08.2020	První vydání
V01	23.02.2021	Převod pod značku Stodia
V02	19.05.2022	Certifikace CB
V03	24.01.2024	Aktualizace certifikátů: „China-ROHS“, UL

## Tiráž

### Výrobce

STODIA GmbH  
 Speicher & Diagnosetechnik  
 Im Freitagsmoor 45  
 D-38518 Gifhorn  
 Telefon: +49 (0) 5371 / 945 93 96-0  
 info@stodia.de  
 www.stodia.de

### Kopírování

Bez písemného souhlasu výrobce je zakázáno tento dokument či jeho části kopírovat nebo jinak rozmnožovat.

### Autorská práva

ORIGINÁLNÍ NÁVOD K OBSLUZE  
 Všechna práva vyhrazena.  
 Na všechny texty, obrázky a schémata se vztahují autorská práva a ostatní zákony na ochranu duševního vlastnictví.  
 Copyright 2024 STODIA GmbH.

### Zdroje obrázků

Výstražné značky, symboly zákazů, příkazů a norem jsou z veřejně dostupných zdrojů a z obecně dostupných internetových stránek. CAD obrázky a snímky výrobků pochází od výrobce. U obrázků, které ukazují použití výrobku, je uveden zdroj.

# Obsah

<b>TIRÁŽ</b>	<b>2</b>
<b>OBSAH</b>	<b>3</b>
<b>ÚVOD</b>	<b>4</b>
Předmluva	4
Platnost prohlášení o shodě	4
Údaje výrobce	4
<b>BEZPEČNOST</b>	<b>5</b>
Výstražné úrovně	5
Důležité bezpečnostní pokyny	5
Předepsaný účel použití	6
Požadavky na cílovou skupinu	6
Povinnosti provozovatele	6
<b>POPIS VÝROBKU</b>	<b>7</b>
Obsah dodávky	7
Konstrukce	7
Symboly a přípojky	8
Schéma elektrického zapojení	9
Technické údaje	10
<b>OBSLUHA</b>	<b>11</b>
Uvedení do provozu	11
Čištění	12
Skladování	12
Likvidace	12
Údržba	12
<b>NÁPOVĚDA</b>	<b>13</b>
Záruka	13
Zákaznický servis	13

## Předmluva

Před použitím výrobku si pečlivě přečtěte tento návod k použití.

Výrobek je dodáván s USB flash diskem, na kterém je uložen návod k použití v různých jazycích. Aktuálně platnou verzi a další jazyky najdete na naší domovské stránce.

Návod k použití je důležitou součástí výrobku a je nutné jej uchovávat společně s výrobkem. V případě prodeje nebo převodu výrobku je nutné předat návod k použití novému provozovateli.

Kromě tohoto návodu k použití jsou závazné i všechny příslušné předpisy pro diagnostiku nebo řešení potíží jiskrově bezpečných vysokonapěťových systémů v silničních vozidlech. Patří sem mimo jiné návody k příslušným diagnostickým systémům výrobce vozidla i provozní bezpečnostní předpisy a nejmodernější způsoby manipulace s vysokonapěťovými systémy.

## Platnost prohlášení o shodě

Vystavené prohlášení o shodě platí pro výrobek popsany v návodu k obsluze. Při změně, úpravě nebo rozšíření výrobku pozbývají prohlášení o shodě a hodnocení rizika svoji platnost.

## Údaje výrobce

Od svého založení se společnost orientuje na perspektivní obor elektromobility. Společnost STODIA GmbH vyvíjí a vyrábí individuální řešení pro automobilový průmysl, oblast ukládání energie, servisní dílny nebo speciální vozový park.

Hlavními výrobky společnosti jsou inovativní stacionární i mobilní akumulátory, které jsou klíčovým prvkem při prosazování energetické transformace a soběstačnosti. V portfoliu společnosti STODIA GmbH najdete i chytré nabíjecí a bateriové technologie, diagnostické systémy, management baterií a článků, i měřicí a diagnostickou technologii pro všechny části vozidla.

Díky zkušenostem s vývojem softwaru a hardwaru je společnost STODIA GmbH spolehlivým partnerem, který bude vždy na vaší straně – od prototypu až po sériovou výrobu – MADE IN GERMANY.

Tento návod k použití je platný výhradně pro následující výrobek:

Číslo výrobku: 22102697

Název: Vysokonapěťový měřicí adaptér VAS 6558/10-1A

## Výstražné úrovně

V této kapitole najdete informace o stupních výstrahy uvedených v tomto návodu k obsluze.

### NEBEZPEČÍ

Nedodržování bezpečnostních pokynů ZAPŘÍČINÍ smrtelné nebo vážné zranění!

### VAROVÁNÍ

Nedodržování bezpečnostních pokynů MŮŽE způsobit smrtelné nebo vážné zranění!

### UPOZORNĚNÍ

Nedodržování bezpečnostních pokynů MŮŽE způsobit lehké zranění!

## Důležité bezpečnostní pokyny

V této kapitole najdete informace o bezpečnostních pokynech, které je třeba dodržovat při manipulaci s výrobkem.



### NEBEZPEČÍ

#### Ohrožení života elektrickým proudem

Elektrické napětí v jiných systémech je životu nebezpečné a může mít za následek smrt úrazem elektrickým proudem.

- Nepoužívejte výrobek k měření v síťových obvodech!
- Nikdy se nepokoušejte přes výrobek elektricky napájet jiná zařízení!



### VAROVÁNÍ

#### Ohrožení života elektrickým proudem

Elektrické napětí ve vysokonapěťových systémech je životu nebezpečné a může mít za následek smrt v důsledku zásahu elektrickým proudem.

Kapaliny, kondenzáty a vysoká vlhkost vzduchu mohou způsobit zkraty!

- Zabraňte kontaktu výrobku s kapalinami!
- Výrobek používejte jen v uzavřených a suchých prostorech!

**VAROVÁNÍ****Ohrožení života elektrickým proudem**

Elektrické napětí výrobku je nebezpečné a může mít za následek vážná zranění a smrt v důsledku zásahu elektrickým proudem.

Vadné a poškozené výrobky nemohou bezpečně zaručit ochranu před elektrickým napětím.

- Zabraňte kontaktu výrobku s chemickými látkami!
- Vadný nebo poškozený výrobek okamžitě vyměňte!
- Nikdy se nepokoušejte výrobek opravit nebo s ním manipulovat!

## Předepsaný účel použití

Výrobek používejte výhradně v souladu s tímto návodem k použití, jinak nelze zaručit ochranu před nebezpečím úrazu elektrickým proudem, kterou výrobek poskytuje.

Výrobek slouží jako adaptér vysokonapěťového měřicího modulu VAS 6558/VAS 6558A pro připojení ke konektorovému spoji na straně vozidla, který výrobce vozidla uvádí v návodu k řešení potíží. Výrobek není určen k ověření beznapěťového stavu.

Výrobek je určen k následujícím měřením:

- Měření izolačního odporu (**povoleno pouze s měřicím přístrojem s max. 1000 V DC, 2 mA!**)
- Měření continuity (**povoleno pouze s měřicím přístrojem s max. 1000 V DC, 1 A!**)

Používejte pouze konektorové spoje na straně vozidla, které výrobce vozidla uvádí v návodu k řešení potíží.

Výrobci vozidel jsou ve smyslu tohoto návodu k použití výhradně výrobci vozidel ze skupiny Volkswagen.

Jakékoli jiné použití je zakázáno.

## Požadavky na cílovou skupinu

Práce na výrobku smí provádět pouze kvalifikovaný odborný personál!

Kvalifikovaný personál ve smyslu tohoto návodu k obsluze splňuje všechny požadavky platné v dané zemi, které jsou předepsány pro práce na vysokonapěťových systémech. Jedná se o:

- směrnice platné v dané zemi,
- kvalifikaci podle DGUV 200-005 (minimálně stupeň 2 nebo ekvivalentní),
- požadavky výrobce vozu nebo podnikové požadavky.

Při používání výrobku je obsluha povinná po celou dobu nosit osobní ochranné prostředky, které předepisuje výrobce vozu pro práci na vysokonapěťových systémech.

## Povinnosti provozovatele

Provozovatel má povinnost zajistit, aby personál pracující se zkušebním adaptérem splňoval požadavky na cílovou skupinu.

Provozovatel je navíc odpovědný za dodržování následujících pokynů:

- Zkušební adaptér je neustále v perfektním stavu bez závad.
- Jsou dodržovány a zaznamenávány pravidelné intervaly kontrol zkušebního adaptéru.

## Obsah dodávky

Okamžitě zkontrolujte stav a úplnost rozsahu dodávky. V případě výskytu závad neprodleně kontaktujte výrobce.



- (1) Vysokonapěťový měřicí adaptér
- (2) USB flash disk s návodem k obsluze

## Konstrukce











Konstrukce produktu:



- (1) Připojovací konektor
- (2) Zkušební zásuvky (viz schéma elektrického zapojení)

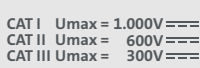

## Symbole a přípojky

Na výrobku jsou vyobrazeny tyto symboly:

Symbol	Význam
	Obecný výstražný symbol
	Nebezpečný elektrický proud! Přečtěte si návod k použití!
	Sériové číslo spolu s číslem výrobního dílu slouží k identifikaci výrobku.
	Číslo výrobního dílu spolu se sériovým číslem slouží k identifikaci výrobku.
	Oznámení o likvidaci zakazuje likvidaci výrobku se směsným odpadem. Likvidaci výrobku provádějte vždy v souladu s aktuálně platnými, místními předpisy o likvidaci odpadu.
	Označení CE potvrzuje, že výrobek splňuje všechny platné evropské předpisy a byl podroben předepsanému postupu posuzování shody.
	Toto označení potvrzuje, že výrobek splňuje limity předpisu GB/T 26572-2011 („China-ROHS“).
	Označení cTÜVus označuje výrobek jako bezpečný výrobek testovaný a certifikovaný podle platných norem v celostátně uznávané zkušební laboratoři (NRTL).
	Pečeť kvality označuje tento produkt jako schválený pro použití ve výrobních závodech a zařízeních výrobce vozidel.
	Označení, pro jaké kategorie měření je výrobek podle IEC 61010-31 určen. Od kategorie měření se odvozuje příslušné jmenovité napětí.
	QR kód pro zobrazení produktové dokumentace na mobilních koncových zařízeních.



Tento produkt má následující zkušební zdířky:

Přípojka	Pin	Funkce
CP 	1	CP zdířka
PE 	2	PE zdířka
PP 	3	PP zdířka
L1 	4	L1 zdířka
L2 	5	L2 zdířka
L3 	6	L3 zdířka
N 	7	Zdířka nulového vodiče

## Schéma elektrického zapojení

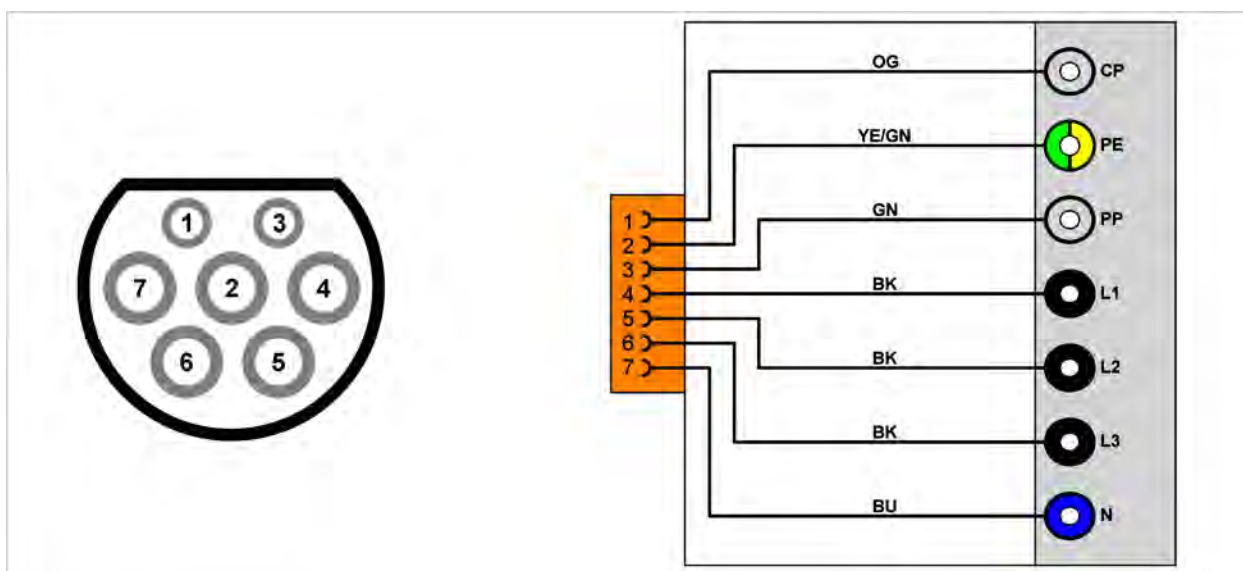

## Technické údaje

Jmenovité údaje	Hodnoty
Číslo výrobce	22102697
Maximální jmenovité napětí	CAT I: 1000VDC CAT II: 600VDC CAT III: 300VDC
Maximální jmenovitý proud	<60VDC: 1000 mA <1000VDC: 2 mA
Hmotnost	~ 500g
Rozměry délka/výška/šířka	~ 82mm/160mm/113mm

Okolní podmínky	Provoz	Skladování	Přeprava
Teplota	0 °C až 50 °C	-20 °C až 60 °C	-20 °C až 60 °C
Nadmořská výška	max. 2000m	Bez omezení.	
Vlhkost vzduchu	max. 80 % až do 31 °C, lineárně klesá na 50 % při 40 °C	max. 85%	
Stupeň znečištění	2		
Kondenzace	Není povoleno. Maximálně dovolená relativní vlhkost vzduchu je 60 % v prostředí s korozivním plynem/vzduchem.		

# Uvedení do provozu



## VAROVÁNÍ

### Ohrožení života elektrickým proudem

Elektrické napětí ve vysokonapěťových systémech je životu nebezpečné a může mít za následek smrt v důsledku zásahu elektrickým proudem.

- Výrobek používejte jen pro oblast použití stanovenou výrobcem vozidla!

1. Dodržujte bezpečnostní pokyny.



2. Zastrčte vysokonapěťový měřicí adaptér do nabíjecí zdičky vozidla.
3. Připojte vysokonapěťový měřicí modul k vysokonapěťovému měřicímu adaptéru podle pokynů pro řešení problémů.



- ✓ Nyní můžete provádět měření podle pokynů k řešení problémů.

## Čištění



### NEBEZPEČÍ

#### Ohrožení života elektrickým proudem

Elektrické napětí ve vysokonapěťových systémech je životu nebezpečné a může mít za následek smrt v důsledku zásahu elektrickým proudem.

- Než začnete výrobek čistit, odpojte ho od všech zdrojů napětí!

Dodržujte bezpečnostní pokyny!

Výrobek čistěte pouze suchým hadrem.

## Skladování

Pokud se výrobek nepoužívá, uskladněte jej na suchém a bezprašném místě.

## Likvidace

Dodržujte bezpečnostní pokyny!

Likvidaci výrobku provádějte vždy v souladu s aktuálně platnými, místními předpisy o likvidaci odpadu.

## Údržba

Dodržujte bezpečnostní pokyny!

Dodržujte národní a místní požadavky na pravidelné kontroly!

Minimálně každých 24 měsíců zkontrolujte funkčnost výrobku.

S odbornou kontrolou funkčnosti výrobku se obraťte na výrobce.

## Záruka

Společnost STODIA GmbH poskytuje záruku 24 měsíců od data nákupu. Záruka se vztahuje na jednoznačně prokazatelné vady funkčního materiálu a chyby zpracování.

Podrobnější informace o záručních podmínkách najdete ve všeobecných obchodních podmínkách na stránkách výrobce.

## Zákaznický servis

V případě dotazů k výrobku uvádějte vždy číslo výrobku a sériové číslo (je-li k dispozici). Obě čísla najdete na výrobku.

STODIA GmbH

Speicher- und Diagnosetechnik

Im Freitagsmoor 45

D-38518 Gifhorn

Telefon: +49 (0) 5371 / 945 93 96-0

service@stodia.de

www.stodia.de

Volkswagen Aktiengesellschaft  
Konzern After Sales – Group Service  
Literatura a systémy  
Vybavení díly  
P.O. BOX 011/4915  
38442 Wolfsburg

Pouze pro interní použití  
Technické změny vyhrazeny  
Verze 01/2024