

VOLKSWAGEN

AKTIENGESELLSCHAFT



Upute za upotrebu

Visokonaponski ispitni adapter VAS 6558A/23



Revizija	Datum	Objašnjenje
V01	02.07.2019	Prvo izdanje
V02	04.09.2020	Potpuna prerada
V03	25.04.2022	Puštanje u promet društva Stodia
V04	24.06.2022	Općenite prilagodbe
V05	18.01.2024	Ažuriranje certifikata: China-ROHS

Impresum

Proizvođač

STODIA GmbH
 Speicher & Diagnosetechnik
 Im Freitagsmoor 45
 D-38518 Gifhorn
 Telefon: +49 (0) 5371 / 945 93 96-0
 info@stodia.de
 www.stodia.de

Umnožavanje

Za umnožavanje ili ponovni ispis, i ako se radi o pojedinim dijelovima, uvijek je potrebno pisano odobrenje proizvođača.

Autorsko pravo

ORIGINALNE UPUTE ZA UPOTREBU

Sva prava pridržana.

Svi tekstovi, slike i grafike podliježu autorskom pravu i drugim zakonima u svrhu zaštite intelektualnog vlasništva.

Copyright 2024 STODIA GmbH.

Izvori slika

Znakovi upozorenja, simboli za zabranu, obavezu i normu potječu iz javno dostupnih izvora kao što su svima dostupni dijelovi interneta. Proizvodne slike CAD i fotografije proizvoda na raspolaganje stavlja proizvođač. Slikovni materijal koji prikazuje proizvod u upotrebi sadržava informaciju o izvoru.

Sadržaj

IMPRESUM	2
SADRŽAJ	3
UVOD	4
Uvodne napomene	4
Valjanost Izjave o sukladnosti	4
Podaci o proizvođaču	4
SIGURNOSTI	5
Stupnjevi upozorenja	5
Važne sigurnosne napomene	5
Namjenska upotreba	6
Zahtjev za ciljnu skupinu	6
Obveze vlasnika	6
OPIS PROIZVODA	7
Opseg isporuke	7
Sastavljanje	7
Simboli i priključci	8
Shematski dijagram	9
Tehnički podaci	10
RUKOVANJE	11
Puštanje u rad	11
Otpuštanje utičnih spojeva	12
Čišćenje	13
Skladištenje i transport	13
Zbrinjavanje	13
Održavanje	13
POMOĆ	14
Jamstvo	14
Korisnička služba	14

Uvodne napomene

Prije uporabe proizvoda pažljivo pročitajte ove upute za uporabu.

Proizvodu je priložen USB memorijski štapić na kojemu su upute za upotrebu pohranjene na različitim jezicima. Pojedine važeće verzije i više jezika pronaći ćete na našoj naslovnoj stranici.

Upute za upotrebu bitan su dio proizvoda i potrebno ih je spremati zajedno s proizvodom. U slučaju prodaje ili predaje proizvoda upute za upotrebu potrebno je predati novom korisniku.

Uz ove upute za upotrebu obvezujući su i svi relevantni propisi za dijagnostiku ili traženje pogrešaka na samosigurnim visokonaponskim sustavima na cestovnim vozilima. U to se, među ostalim, ubrajaju upute pojedinog dijagnostičkog sustava proizvođača vozila i pogonske sigurnosne napomene kao i stanje tehnike pri rukovanju visokonaponskim sustavima.

Valjanost Izjave o sukladnosti

Izdana Izjava o sukladnosti vrijedi za proizvod opisan u uputama za upotrebu. U slučaju promjena, prenamjene ili proširenja Izjava o sukladnosti i procjena rizika gube svoju vrijednost.

Podaci o proizvođaču

Od osnivanja djelatnost poduzeća usmjerena je na elektromobilnost budućnosti. STODIA GmbH razvija i proizvodi individualna rješenja za automobilsku industriju, područje spremnika energije, servisne radionice ili poseban vozni park.

Osnovni su proizvodi inovativni stacionarni i mobilni spremnici ključni za razvoj energetske tranzicije i energetske autonomije. U portfelj društva STODIA GmbH ubrajaju se i pametna tehnologija punjenja i baterija, dijagnostički sustavi, upravljanje baterijama i ćelijama te mjerna i dijagnostička tehnologija u cijelom vozilu.

S iskustvom u razvoju softvera i hardvera STODIA GmbH uvijek je pouzdan partner na vašoj strani – od prototipa do serije – MADE IN GERMANY.

Ove upute za upotrebu važeće su isključivo za sljedeći proizvod:

Broj proizvoda: 22101406

Oznaka: Visokonaponski ispitni adapter VAS 6558A/23

Stupnjevi upozorenja

Ovo poglavlje informira vas o stupnjevima upozorenja koje ćete pronaći u ovim uputama za upotrebu.

OPASNOST

U slučaju nepoštivanja sigurnosne napomene posljedica **ĆE BITI** smrt ili teška ozljeda!

UPOZORENJE

U slučaju nepoštivanja sigurnosne napomene posljedica **MOŽE BITI** smrt ili teška ozljeda!

OPREZ

U slučaju nepoštivanja sigurnosnih napomena **MOŽE** doći do blagog tjelesnog oštećenja!

Važne sigurnosne napomene

Ovo poglavlje informira vas o sigurnosnim napomenama kojih se morate pridržavati pri rukovanju proizvodom.



OPASNOST

Opasnost za život zbog električnog napona

Električni napon u drugim sustavima opasan je za život i može dovesti do smrti uslijed strujnog udara.

- Ne upotrebljavajte proizvod za mjerenja u mrežnim strujnim krugovima!
- Nikada ne pokušavajte ovim proizvodom napajati druge uređaje strujom!



UPOZORENJE

Opasnost za život zbog električnog napona

Električni napon u visokonaponskim sustavima je opasan za život i može dovesti do smrti od strujnog udara.

Tekućine, kondenzati i visoka vlažnost mogu uzrokovati kratke spojeve!

- Spriječite da proizvod dođe u doticaj s tekućinama!
- Upotrebljavajte proizvod samo u zatvorenim i suhim prostorijama!



UPOZORENJE

Opasnost za život zbog električnog napona

Električni napon u proizvodu je opasan i može dovesti do teških tjelesnih ozljeda i smrti od strujnog udara.

Neispravni i oštećeni proizvodi ne mogu pouzdano jamčiti zaštitu od električnog napona.

- Spriječite kontakt proizvoda s kemikalijama!
- Odmah zamijenite neispravan ili oštećen proizvod!
- Nikada nemojte pokušavati popraviti ili manipulirati proizvodom!

Namjenska upotreba

Upotrebljavajte proizvod isključivo u skladu s uputama za upotrebu jer se u suprotnom više ne može jamčiti zaštita od električne opasnosti predviđena u proizvodu.

Proizvod služi za prilagodbu visokonaponskog mjernog modula VAS 6558/VAS 6558A na utični spoj na vozilu, koji proizvođač vozila navodi u vođenom traženju pogrešaka. Proizvod ne služi za provjeru da nema napona.

Proizvod je prikladan za sljedeća mjerenja:

- mjerenje otpora izolacije (**dopušteno samo s mjernim uređajem s maks. 1000 VDC, 2 mA!**)
- mjerenje prolaza (**dopušteno samo s mjernim uređajem s maks. 60 VDC, 1 A!**)

U vozilu upotrebljavajte samo utične spojeve koje proizvođač vozila navodi u vođenom traženju pogrešaka.

U smislu ovih uputa za upotrebu proizvođači vozila isključivo su proizvođači vozila grupacije Volkswagen.

Svaka primjena izvan toga nije dopuštena.

Zahtjev za ciljnu skupinu

Radove na proizvodu smije provoditi samo kvalificirano stručno osoblje!

Kvalificirano osoblje u smislu ovih uputa za upotrebu ispunjava sve zahtjeve za radove na visokonaponskim sustavima koji su važeći u zemlji upotrebe, u skladu s:

- regulativama koje su na snazi u zemlji upotrebe,
- kvalifikacijama u skladu s normom DGUV 200-005 najmanje stupnja 2 ili ekvivalenta,
- specifikacijama proizvođača motornog vozila i pogona.

Pri upotrebi vozila u svakom je trenutku potrebno nositi osobnu zaštitnu opremu koju propisuje proizvođač vozila za radove na visokonaponskim sustavima.

Obveze vlasnika

Korisnik mora osigurati da osoblje koje radi s ispitnim adapterom ispunjava zahtjeve za ciljnu skupinu.

Korisnik je također odgovoran za pridržavanje sljedećih točaka:

- Ispitni adapter uvijek je u besprijekornom stanju bez nedostataka.
- Rokovi za redovite provjere ispitnog adaptera poštuju se i dokumentiraju.

Opseg isporuke

Neposredno nakon isporuke provjerite stanje i potpunost opsega isporuke. U slučaju nedostataka odmah se obratite proizvođaču.



- (1) Transportni kovčeg
- (2) Visokonaponski ispitni adapter
- (3) USB memorijski štapić s uputama za upotrebu

Sastavljanje













Sastavljanje proizvoda:

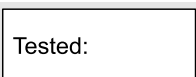

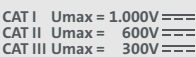

- (1) Priključni utikač
- (2) Ispitne utičnice (vidi spojnu shemu)
- (3) Priključna utičnica

Simboli i priključci

Na proizvodu su prikazani sljedeći simboli:

Simbol	Značenje
	Znakovi upozorenja opći
	Električna opasnost! Pročitajte upute za upotrebu!
	Serijski broj u kombinaciji s brojem dijela proizvođača služi za identifikaciju proizvoda.
	Broj dijela proizvođača u kombinaciji sa serijskim brojem služi za identifikaciju proizvoda.
	Datum provjere proizvođača
	Napomena o odlaganju u otpad zabranjuje odlaganje proizvoda u kućanski otpad. Odlazite proizvod samo uz pridržavanje svih aktualnih lokalno važećih propisa o odlaganju otpada.
	Oznaka CE potvrđuje da je proizvod usklađen sa svim važećim europskim propisima i da je podvrgnut propisanom postupku procjene sukladnosti.
	Ova oznaka potvrđuje da je proizvod usklađen s граниčnim vrijednostima GB/T 26572-2011 (China-ROHS).
	cTÜVus oznaka jamči da je proizvod ispitan i certificiran u skladu s važećim normama američkog nacionalno priznatog laboratorija za ispitivanje NRTL.
	Oznaka proizvođača označava proizvod kao odobren za upotrebu u radionicama i tvornicama proizvođača vozila.
	Oznaka kategorija mjerenja za koje je proizvod predviđen prema normi IEC 61010-31.
	QR kod za otvaranje uputa za upotrebu na mobilnim krajnjim uređajima.

Proizvod sadrži sljedeće priključne utičnice:

Priključak	Funkcija
	Utičnica za uzemljenje
	Utičnica plus
	Utičnica minus

Shematski dijagram

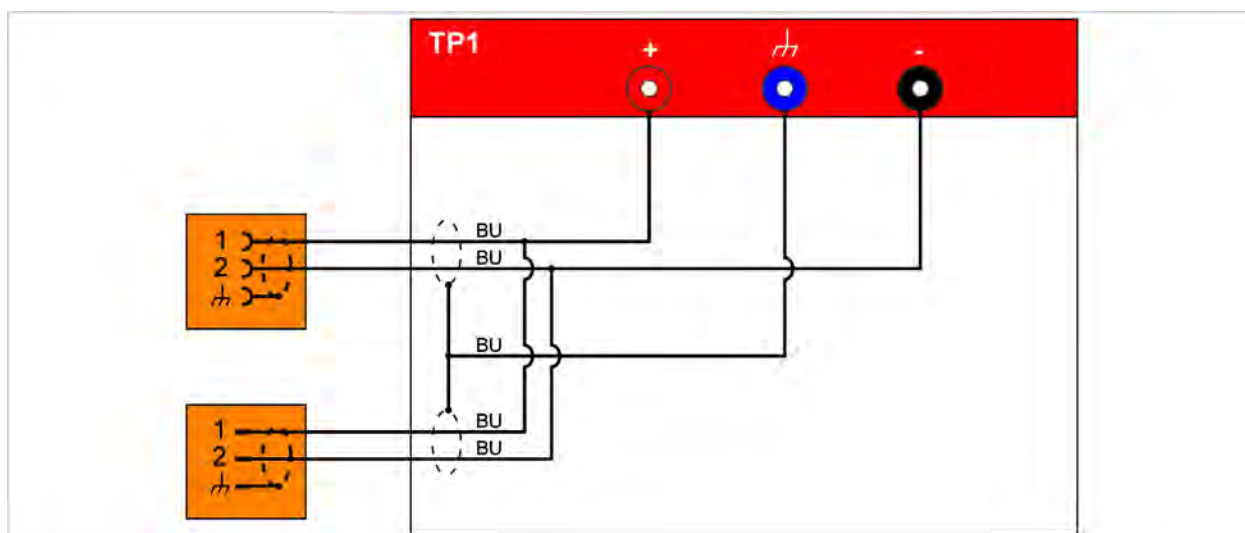

Tehnički podaci

Nazivni podaci	Vrijednosti
Broj proizvođača	22101406
Maksimalni nazivni napon	KAT. I: 1000 VDC KAT. II: 600 VDC KAT. III: 300 VDC
Maksimalna nazivna struja	≤60 VDC: 1000 mA >60 VDC: 2 mA
Zaštitni razred	II / dvostruko izoliran
Težina	~ 930 g
Dimenzije D/V/Š	~ 180 mm/120 mm/55 mm
Duljina kabela	864 mm

Okolinski uvjeti	Pogon	Skladištenje	Transport
Temperatura	0 °C do 50 °C	-20 °C do 60 °C	-20 °C do 60 °C
Nadmorska visina	maks. 2000 m	Bez ograničenja.	
Vlažnost zraka	maks. 80 % do 31 °C, linearno padajuća na 50 % pri 40 °C	maks. 85 %	
Stupanj onečišćenja	2		
Kondenzacija	Nije dopuštena. Maksimalna dopuštena relativna vlažnost zraka 60 % ako postoji korozivan plin/zrak.		

Puštanje u rad



UPOZORENJE

Opasnost za život zbog električnog napona

Električni napon u visokonaponskim sustavima je opasan za život i može dovesti do smrti od strujnog udara.

- Upotrebljavajte proizvod samo za područje primjene koje je odredio proizvođač vozila!



PAŽNJA

Opasnost od oštećenja!

Utični spojevi uglavljaju se prilikom spajanja.

- Deblokirajte utične spojeve prije nego što ih otpustite! (vidi poglavlje „Otpuštanje utičnih spojeva“)

1. Obratite pažnju na sigurnosne napomene.



2. Spojite priključni utikač sa skinutom utičnicom veze koju treba provjeriti.
3. Zaključajte vezu.
4. Spojite priključnu utičnicu sa skinutim utikačem veze koju treba provjeriti.
5. Zaključajte vezu.
6. Spojite visokonaponski mjerni modul s visokonaponskim ispitnim adapterom u skladu s vođenim traženjem pogrešaka.



- ✓ Sada možete provesti mjerenja u skladu s vođenim traženjem pogrešaka.

Otpuštanje utičnih spojeva

Utični spojevi imaju automatsko zaključavanje. Da biste otpustili pojedini utični spoj:

1. Izvucite zaključavanje (crveno).
2. Pritisnite jezik (narančasto) i držite ga pritisnutim.
3. Razdvojite utični spoj.

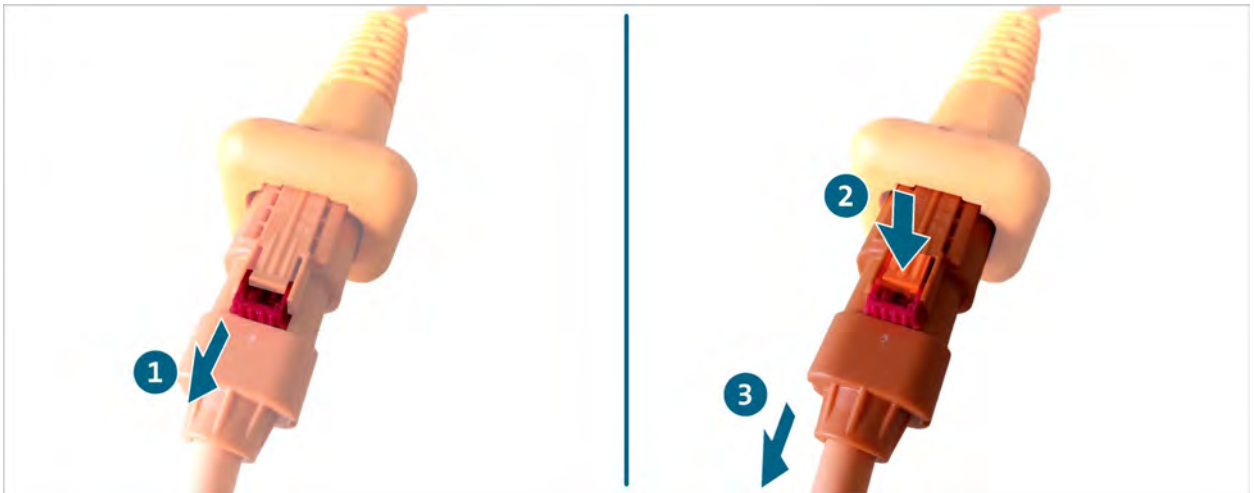

✓ Utični je spoj otpušten.

Čišćenje



OPASNOST

Opasnost za život zbog električnog napona

Električni napon u visokonaponskim sustavima opasan je za život i dovest će do smrti uslijed strujnog udara.

- Prije čišćenja proizvoda odvojite ga od svih izvora struje!

Obratite pažnju na sigurnosne napomene!

Proizvod smijete čistiti samo suhom krpom.

Skladištenje i transport

Skladištite i transportirajte proizvod isključivo u transportnom kovčegu (pogledajte poglavlje „Opseg isporuke“).

Zbrinjavanje

Obratite pažnju na sigurnosne napomene!

Odlažite proizvod samo uz pridržavanje svih aktualnih lokalno važećih propisa o odlaganju otpada.

Održavanje

Obratite pažnju na sigurnosne napomene!

Potrebno je pridržavanje nacionalnih i lokalnih propisa o redovnim kontrolama!

Provjeravajte funkcionalnost proizvoda u razmaku od najviše 24 mjeseca.

Obratite se proizvođaču da biste stručno provjerili funkcionalnost.

Jamstvo

STODIA GmbH od datuma kupnje odobrava jamstveno razdoblje u trajanju od 24 mjeseca. Jamstvo se odnosi na neispravan funkcijski materijal i pogreške u izvedbi koje se mogu jasno utvrditi.

Više informacija o jamstvenim uvjetima pronađite u Općim uvjetima poslovanja na internetskoj stranici proizvođača.

Korisnička služba

U slučaju pitanja o proizvodu uvijek navedite i broj artikla i, ako postoji, serijski broj. Oba ćete broja pronaći na proizvodu.

STODIA GmbH

Speicher & Diagnosetechnik

Im Freitagsmoor 45

D – 38518 Gifhorn

Telefon: +49 (0) 5371 / 945 93 96-0

service@stodia.de

www.stodia.de

Volkswagen (d.d.)
K-GVO-LW
Konzern After Sales – Group Service
Literatura i sustavi
Radionička oprema
Poštanski pretinac 011/4915
38442 Wolfsburg

Samo za internu upotrebu
Pravo na tehničke izmjene pridržano
Verzija 01/2024