

VOLKSWAGEN

AKTIENGESELLSCHAFT



РЪКОВОДСТВО за експлоатация

Адаптер за тестване на високо напрежение VAS 6558A/23



Редакция	Дата	Обосновка
V01	02.07.2019	Първо издание
V02	04.09.2020	Пълна преработка
V03	25.04.2022	Превод Stodia
V04	24.06.2022	Общи напасвания
V05	18.01.2024	Актуализиране на сертификат: Китай-ROHS

Служебна информация

Производител

STODIA GmbH
Технология за памет и диагностика
Im Freitagsmoor 45
D-38518 Gifhorn
Телефон: +49 (0) 5371 / 945 93 96-0
info@stodia.de
www.stodia.de

Размножаване

За размножаване или разпечатване, дори частично, винаги се изисква писмено разрешение от производителя.

Авторско право

ПРЕВОД НА ОРИГИНАЛНОТО РЪКОВОДСТВО ЗА ЕКСПЛОАТАЦИЯ

Всички права запазени.

Всички текстове, изображения и графики са обект на авторско право и на другите закони за защита на интелектуалната собственост.

Авторско право 2024 STODIA GmbH.

Източници на изображения

Предупредителните знаци, забранителните, задължителните и стандартните символи са от публични източници като общодостъпните зони в интернет. CAD изображенията на продукта и снимките на продукта са от производителя. Снимковият материал, който показва продукта в процес на използване, е придружен от препратка към източника.

Съдържание

СЛУЖЕБНА ИНФОРМАЦИЯ	2
СЪДЪРЖАНИЕ	3
УВОД	4
Предварителни бележки	4
Валидност на Декларацията за съответствие	4
Данни за производителя	4
БЕЗОПАСНОСТ	5
Степени на предупреждение	5
Важни указания за безопасност	5
Използване по предназначение	6
Изисквания към целевата група	6
Задължения на експлоатиращата фирма	7
ОПИСАНИЕ НА ПРОДУКТА	8
Обхват на доставката	8
Конструкция	8
Символи и връзки	9
Електрическа схема	10
Технически данни	11
ОБСЛУЖВАНЕ	12
Пускане в експлоатация	12
Освобождаване на щепселните съединения	13
Почистване	14
Съхранение и транспорт	14
Изхвърляне	14
Поддържане в изправност	14
ПОМОЩ	15
Законова гаранция	15
Отдел за обслужване на клиенти	15

Предварителни бележки

Преди да използвате продукта, прочетете внимателно това ръководство за експлоатация.

Към продукта има приложена USB памет, в която е запазено ръководството за експлоатация на различни езици. Текущата валидна версия и други езици можете да намерите на нашата начална страница.

Ръководството за експлоатация е съществена неразделна част от продукта и трябва да се съхранява заедно с него. При продажба или предоставяне на продукта на трети лица, ръководството за експлоатация трябва да се предостави на новия собственик.

Освен това ръководство за експлоатация трябва да се спазват и всички приложими разпоредби за диагностика или отстраняване на неизправности по искробезопасните високоволтови системи в пътни превозни средства. Към това спадат, наред с другото, ръководствата за съответните системи за диагностика на производителя на автомобила, както и правилата за безопасност при експлоатация и съвременните методи за работа с високоволтови системи.

Валидност на Декларацията за съответствие

Издадената декларация за съответствие се отнася за описания в ръководството за експлоатация продукт. При промени, реконструкции или разширения декларацията за съответствие и оценката на риска губят валидността си.

Данни за производителя

От самото основаване на фирмата дейността ѝ е насочена към ориентираната към бъдещето електромобилност. STODIA GmbH разработва и произвежда индивидуални решения за автомобилната индустрия, областта на акумулаторите на енергия, сервизните работилници или специалните автомобилни паркове.

Основните продукти са иновативни акумулатори, както стационарни, така и мобилни, които са ключовите елементи, движещи напред енергийния преход и енергийната автономност. В портфолиото на STODIA са включени също интелигентни техники за зареждане и акумулаторни технологии, системи за диагностика, управление на акумулаторите и клетките, както и технология за измерване и диагностика на цялото превозно средство.

Благодарение на опита си в развитието на софтуера и хардуера, STODIA GmbH е надеждният партньор до Вас – от прототипите до серията – MADE IN GERMANY.

Това ръководство за експлоатация е валидно само за следния продукт:

Номер на артикул: 22101406

Означение Адаптер за тестване на високо напрежение VAS 6558A/23

Степени на предупреждение

Тази глава информира за степените на предупреждение, които са посочени в това ръководство за експлоатация.

ОПАСНОСТ

Неспазването на указанията за безопасност **ЩЕ** доведе до смърт или тежки наранявания!

ПРЕДУПРЕЖДЕНИЕ

Неспазването на указанията за безопасност **МОЖЕ** да доведе до смърт или тежки наранявания!

ВНИМАНИЕ

Неспазването на указанията за безопасност **МОЖЕ** да доведе до леки наранявания!

Важни указания за безопасност

Тази глава информира за указанията за безопасност, които трябва да се имат предвид при работата с продукта.



ОПАСНОСТ

Опасност за живота поради електрическо напрежение

Електрическото напрежение в другите системи е опасно за живота и води до смърт от токов удар.

- Не използвайте продукта за измервания на захранващи вериги!
- Никога не опитвайте да захванвате други уреди с ток посредством продукта!



ПРЕДУПРЕЖДЕНИЕ

Опасност за живота поради електрическо напрежение

Електрическото напрежение във високоволтовите системи е опасно за живота и може да доведе до смърт от токов удар.

Течности, кондензати и висока влажност могат да предизвикат късо съединение!

- Не допускате контакт на продукта с течности!
- Поставайте продукта само в затворени и сухи помещения!



ПРЕДУПРЕЖДЕНИЕ

Опасност за живота поради електрическо напрежение

Електрическото напрежение в продукта е опасно и може да доведе до тежки наранявания и смърт от токов удар.

Дефектните и повредени продукти не могат да гарантират надеждна защита от електрическо напрежение.

- Не допускате контакт на продукта с химикали!
- Веднага сменете продукта, ако е дефектен или повреден!
- Никога не се опитвайте да ремонтирате продукта или да го модифицирате!

Използване по предназначение

Използвайте продукта само в съответствие с това ръководство за експлоатация, тъй като в противен случай не е гарантирана предвидената в този продукт защита от токов удар.

Продуктът служи за адаптиране на измервателния модул за високо напрежение VAS 6558/VAS 6558A към щепселното съединение в автомобила, което производителят е посочил в насоченото отстраняване на неизправности. Продуктът не служи за проверка на липса на напрежение.

Продуктът е предназначен за следните измервания:

- измерване на съпротивлението на изолацията (**разрешено само с измервателен уред с макс. 1000 VDC, 2 mA!**),
- измерване на непрекъснатостта (**разрешено само с измервателен уред с макс 60 VDC, 1 A!**),

Използвайте само щепселни съединения в превозното средство, които производителят на превозното средство е посочил в насоченото отстраняване на неизправности.

Производители на автомобили по смисъла на това ръководство за експлоатация са само производителите на автомобили от група Volkswagen.

Всякаква друга употреба, освен посочената е забранена.

Изисквания към целевата група

Работи по продукта трябва да се извършват само от квалифициран обучен персонал!

Квалифицираният персонал по смисъла на това ръководство за експлоатация отговаря на всички приложими в държавата на използване изисквания за работа по високоволтови системи, в съответствие с:

- валидните в държавата на използване правила,
- квалификация най-малко степен 2 съгласно DGUV 200-005 или еквивалентна,
- спецификациите от производителя на автомобила и техническите спецификации.

При използване на продукта трябва винаги да се носят личните предпазни средства, предписани от производителя за работа по високоволтови системи.

Задължения на експлоатиращата фирма

Отговорност на експлоатиращата фирма е да гарантира, че работещият с адаптера за тестване персонал отговаря на изискванията към целевата група.

Експлоатиращата фирма освен това носи отговорност за спазването на следните точки:

- Адаптерът за тестване е винаги в изправно състояние без дефекти.
- Периодичните срокове за проверка на адаптера за тестване се спазват и протоколират.

Обхват на доставката

Проверете незабавно състоянието и пълнотата на доставката. При дефекти веднага се свържете с производителя.



- (1) Куфар за транспортиране
- (2) Адаптер за тестване на високо напрежение
- (3) USB памет с ръководства за експлоатация

Конструкция











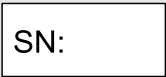

Конструкция на продукта:

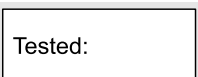

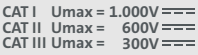

- (1) Съединителен щекер
- (2) Тестови портове (вижте електрическата схема)
- (3) Порт за свързване

Символи и връзки

На продукта са изобразени следните символи:

Символ	Значение
	Общи предупредителни знаци
	Опасност от токов удар! Прочетете ръководството за експлоатация!
	Серийният номер заедно с номера на частта от производителя служат за идентифициране на продукта.
	Серийният номер заедно с номера на частта от производителя служат за идентифициране на продукта.
	Дата на проверката на производителя
	Указанията за изхвърляне забраняват изхвърлянето на продукта заедно с битовите отпадъци. Изхвърляйте продукта при спазване на всички приложими на място разпоредби за изхвърляне.
	СЕ маркировката удостоверява, че продуктът отговаря на всички приложими европейски разпоредби и е преминал през предписаната процедура за оценка на съответствието.
	Тази маркировка удостоверява, че продуктът отговаря на граничните стойности за GB/T 26572-2011 („Китай-ROHS“).
	Знакът TÜVus означава, че продуктът е проверен за съответствие с приложимите стандарти от национална лаборатория за изпитване и е сертифициран.
	Знакът за качество означава, че продуктът е разрешен за използване в работилниците и производствените помещения на производителя на превозното средство.
	Означение за какви категории на измерване е предвиден продуктът съгласно IEC 61010-31.
	QR код за извикване на ръководството за експлоатация в мобилни крайни устройства.

Продуктът има следните гнезда за свързване:

Връзка	Функция
	Гнездо за заземяване
	Гнездо плюс
	Гнездо минус

Електрическа схема

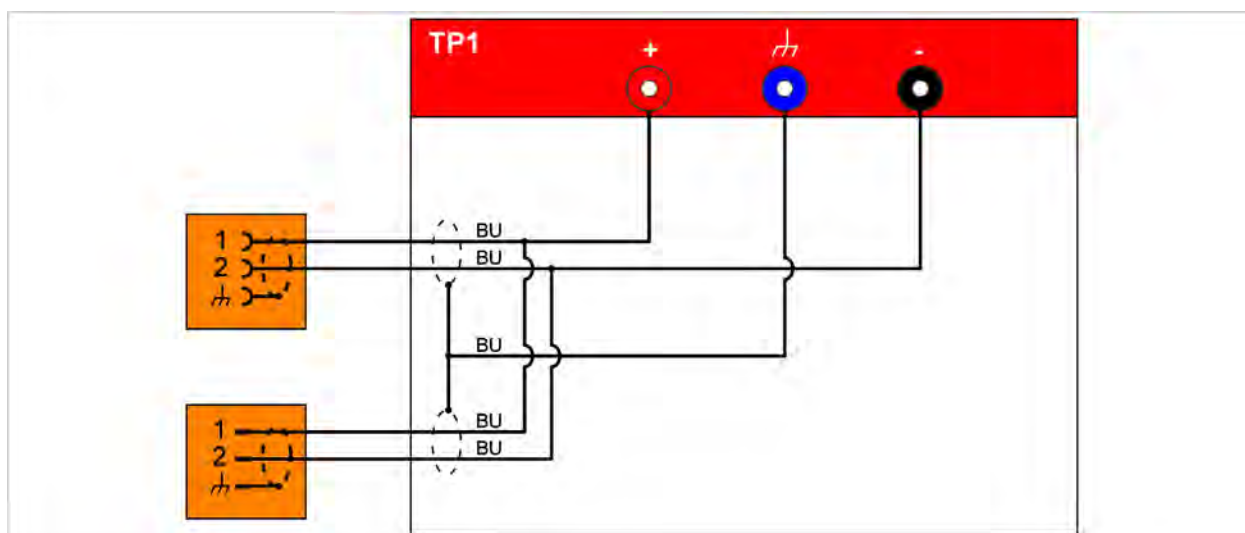

Технически данни

Номинални данни	Стойности
Номер на производителя	22101406
Максимално номинално напрежение	CAT I: 1000 VDC CAT II: 600 VDC CAT III: 300 VDC
Максимален номинален ток	≤60VDC: 1000 mA >60VDC: 2 mA
Клас на защита	II/двойна изолация
Тегло	~ 930 g
Размери Д/В/Ш	~ 180 mm/120 mm/55 mm
Дължина на проводника	864 mm

Условия на околната среда	Работа	Съхранение	Транспорт
Температура	0°C до 50°C	-20°C до 60°C	-20°C до 60°C
Височина над морското равнище	макс. 2000 m	Няма ограничение.	
Влажност на въздуха	макс. 80% до 31°C, линейно намаляваща на 50% при 40°C	макс. 85%	
Степен на замърсяване	2		
Кондензация	Не е разрешена. Максимално допустима относителна влажност на въздуха 60% при наличие на корозивен газ/въздух.		

Пускане в експлоатация



ПРЕДУПРЕЖДЕНИЕ

Опасност за живота поради електрическо напрежение

Електрическото напрежение във високоволтовите системи е опасно за живота и може да доведе до смърт от токов удар.

- Използвайте продукта само за областта на приложение, предвидена от производителя на автомобила!



ВНИМАНИЕ

Опасност от повреда!

При свързването щепселните съединения се фиксират.

- Отблокирайте ги, преди да ги разедините! (вижте глава „Разединяване на щепселните съединения“)

1. Спазвайте указанията за безопасност.



2. Свържете порта за свързване с извадената буска на проверяваното съединение.
3. Блокирайте съединението.
4. Свържете гнездото за свързване с извадения щепсел на проверяваното съединение.
5. Блокирайте съединението.
6. Свържете модула за измерване на високо напрежение с адаптера за тестване на високо напрежение съгласно ръководството за отстраняване на неизправности.



- ✓ Сега можете да извършвате измервания съгласно ръководството за отстраняване на неизправности.

Освобождаване на щепселните съединения

Щепселните съединения имат автоматична блокировка. За отблокиране на съответното щепселно съединение:

1. Издърпайте блокировката (червена).
2. Натиснете езичето (оранжево) и го дръжте натиснато.
3. Разделете щепселното съединение.

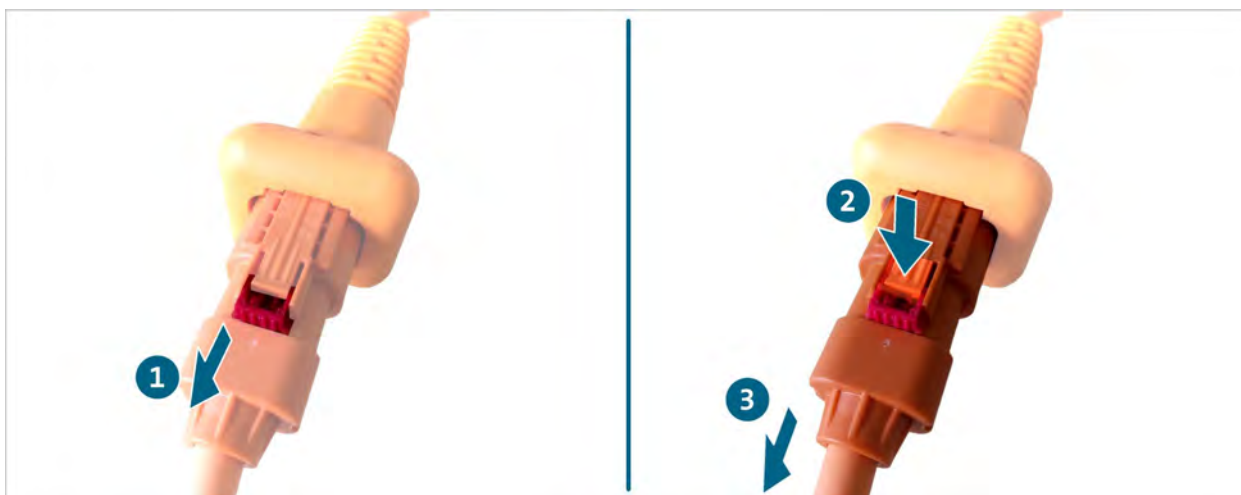

✓ Щепселното съединение е отблокирано.

Почистване



ОПАСНОСТ

Опасност за живота поради електрическо напрежение

Електрическото напрежение във високоволтовите системи е опасно за живота и води до смърт от токов удар.

- Преди да започнете почистването на продукта, изключете го от всички източници на захранване!

Спазвайте указанията за безопасност!

Продуктът трябва да се почиства само със суха кърпа.

Съхранение и транспорт

Съхранявайте и транспортирайте продукта само в куфара за транспортиране (вижте глава „Обхват на доставката“).

Изхвърляне

Спазвайте указанията за безопасност!

Изхвърляйте продукта при спазване на всички приложими на място разпоредби за изхвърляне.

Поддържане в изправност

Спазвайте указанията за безопасност!

Трябва да се спазват националните и местни изисквания за редовна проверка!

Проверявайте функционалността на продукта на интервали от най-много 24 месеца.

За професионална проверка на функционалността се обърнете към производителя.

Законова гаранция

STODIA GmbH дава 24 месеца гаранционен срок за продукта, считано от датата на покупка. Законната гаранция се отнася за очевидни доказуеми дефектни функционални материали и производствени дефекти.

Повече информация за гаранционните условия ще намерите в общите търговски условия на уеб сайта на производителя.

Отдел за обслужване на клиенти

При въпроси относно продукта винаги посочвайте номера на артикула и серийния номер, ако е наличен. И двата номера ще намерите върху продукта.

STODIA GmbH

Технология за памет и диагностика

Im Freitagsmoor 45

D - 38518 Gifhorn

Телефон: +49 (0) 5371 / 945 93 96-0

service@stodia.de

www.stodia.de

Акционерно дружество Volkswagen

K-GVO-LW

Следпродажбено обслужване от концерна – групово обслужване

Литература и система

Оборудване за работилница

Пощенска кутия 011/4915

38442 Wolfsburg

Само за вътрешна употреба

Запазваме си правото за технически промени

Състояние към 01/2024