

VOLKSWAGEN

AKTIENGESELLSCHAFT



Naudojimo instrukcija

Aukštos įtampos testavimo adapteris VAS 6558/20



Peržiūra	Data	Pagrindimas
V00	25.08.2020	Pirmasis leidimas
V01	30.11.2020	Sertifikato logotipo keitimas
V02	22.02.2023	Perdavimas „Stodia“
V03	24.01.2024	Sertifikatų keitimas: China-ROHS, UL

Leidimo duomenys

Gamintojas	STODIA GmbH Speicher & Diagnosetechnik Im Freitagsmoor 45 D-38518 Gifhorn Tel. +49 (0) 5371 / 945 93 96-0 info@stodia.de www.stodia.de
Dauginimas	Norint dauginti ar perspausdinti, taip pat ir ištraukas, visada reikia gauti raštišką gamintojo sutikimą.
Autorių teisė	ORIGINALI NAUDOJIMO INSTRUKCIJA Visos teisės saugomos. Visiems tekstams, paveikslėliams ir grafikai taikomos autorių teisės ir kiti intelektinę nuosavybę saugantys įstatymai. Copyright 2024 STODIA GmbH.
Vaizdų šaltiniai	Įspėjamieji ženklai, draudžiamieji, liepiamieji ir standartiniai simboliai paimti iš viešų šaltinių, pavyzdžiui, visuotinai prieinamų interneto svetainių. CAD gaminio paveikslėlius ir nuotraukas pateikė gamintojas. Pateikiama vaizdinė medžiaga, kurioje matomas naudojamas gaminy, ir nuoroda į šaltinį.

Turinys

LEIDIMO DUOMENYS	2
TURINYS	3
ĮVADAS	4
Pastabos	4
Atitikties deklaracijos galiojimas	4
Gamintojo informacija	4
SAUGA	5
Įspėjamosios pakopos	5
Svarbios saugos nuorodos	5
Naudojimas pagal paskirtį	6
Reikalavimai tikslinei grupei	6
Eksploatuotojo pareigos	6
GAMINIO APRAŠYMAS	7
Komplektacija	7
Konstrukcija	7
Simboliai ir jungtys	8
Jungčių schema	9
Techniniai duomenys	10
VALDYMAS	11
Eksploatacijos pradžia	11
Valymas	12
Laikymas	12
Utilizavimas	12
Einamoji priežiūra	12
PAGALBA	13
Garantija	13
Klientų aptarnavimo tarnyba	13

Pastabos

Prieš naudodami gaminį, atidžiai perskaitykite naudojimo instrukciją.

Prie gaminio pridamas USB atmintukas, kuriame išsaugota naudojimo instrukcija įvairiomis kalbomis. Atitinkamai galiojančią redakciją ir kitas kalbas rasite mūsų pradžios puslapyje.

Naudojimo instrukcija yra svarbi gaminio dalis ir ją reikia laikyti kartu su gaminiu. Parduodant arba perleidžiant naujam eksploatuotojui, kartu reikia perduoti ir naudojimo instrukciją.

Be naudojimo instrukcijos, privaloma laikytis visų transporto priemonių saugiųjų aukštos įtampos sistemų diagnostikos ir klaidų paieškos taisyklių. Čia priskiriamos ir transporto priemonės gamintojo atitinkamų diagnostikos sistemų instrukcijos ir įmonės saugos reikalavimai ir technikos lygis naudojant aukštos įtampos sistemas.

Atitikties deklaracijos galiojimas

Išduota atitikties deklaracija galioja naudojimo instrukcijoje aprašytam gaminiui. Atlikus modifikacijas, permontavimus arba išplėtimus, atitikties deklaracija ir rizikos vertinimas tampa negaliojančiais.

Gamintojo informacija

Nuo pat įkūrimo įmonės veikla orientuota į ateities elektromobilumą. „STODIA GmbH“ kuria ir gamina individualius sprendimus, skirtus automobilių pramonei, energijos kaupimo sektoriui, serviso dirbtuvėms ar specialiųjų transporto priemonių parkui.

Pagrindiniai gaminiai – novatoriškos stacionarios ir mobiliosios kaupimo sistemos, kurios yra svarbiausi elementai, padedantys pereiti prie naujos energijos gamybos ir energijos autonomijos. „STODIA GmbH“ asortimentas taip pat apima išmaniąsias įkrovimo ir akumuliatorių technologijas, diagnostikos sistemas, akumuliatorių ir elementų valdymą, taip pat transporto priemonių matavimo ir diagnostikos technologijas.

„STODIA GmbH“, turinti programinės ir aparatinės įrangos kūrimo patirties, visada yra patikima Jūsų partnerė – nuo prototipo iki serijos – MADE IN GERMANY.

Ši naudojimo instrukcija galioja tik toliau nurodytam gaminiui:

Gaminio kodas: 22100883

Pavadinimas: Aukštos įtampos testavimo adapteris VAS 6558/20

Įspėjamosios pakopos

Šiame skyriuje pateikia informacija apie įspėjamąsias pakopas, kurias rasite šioje naudojimo instrukcijoje.

PAVOJUS

Saugos nuorodos nesilaikymo pasekmė BUS mirtini arba sunkūs kūno sužalojimai!

ĮSPĖJIMAS

Saugos nuorodos nesilaikymo pasekmė GALI būti mirtini arba sunkūs kūno sužalojimai!

ATSARGIAI

Saugos nuorodos nesilaikymo PASEKMĖ gali būti kūno sužalojimai!

Svarbios saugos nuorodos

Šiame skyriuje pateikiama informacija apie saugos nuorodas, į kurias reikia atsižvelgti naudojant gaminį.



PAVOJUS

Pavojus gyvybei dėl elektros įtampos

Elektros įtampa kitose sistemose yra pavojinga gyvybei ir įvykus elektros smūgiui bus patirta mirtinų.

- Nenaudokite gaminio matuoti tinklo srovės grandinėse!
- Niekada nemėginkite iš gaminio tiekti elektros srovę kitiems prietaisams!



ĮSPĖJIMAS

Pavojus gyvybei dėl elektros įtampos

Elektros įtampa aukštos įtampos sistemose yra pavojinga gyvybei ir įvykus elektros smūgiui galima patirti mirtinų traumų.

Dėl skysčių, kondensato ir didelės oro drėgmės gali įvykti trumpasis jungimas!

- Neleiskite, kad į gaminį patektų skysčių!
- Naudokite gaminį tik uždaroje ir sausoje patalpose!



ĮSPĖJIMAS

Pavojus gyvybei dėl elektros įtampos

Elektros įtampa gaminyje yra pavojinga ir gali sunkiai sužaloti, o elektros smūgis sukelia mirtį.

Sugedę ir pažeisti gaminiai negali garantuoti patikimos apsaugos nuo elektros įtampos.

- Neleiskite, kad ant gaminio patektų chemikalų!
- Nedelsdami pakeiskite sugedusį arba pažeistą gaminį!
- Niekada nemėginkite gaminio remontuoti ar juo manipuliuoti!

Naudojimas pagal paskirtį

Naudokite gaminį tik pagal šią naudojimo instrukciją, nes kitaip nebus užtikrinta gaminyje numatyta apsauga nuo elektros pavojaus.

Gaminys skirtas aukštos įtampos matavimo moduliui AS 6558/VAS 6558A pritaikyti prie transporto priemonės kištukinės jungties, kurią transporto priemonės gamintojas nurodė klaidų paieškoje. Gaminys neskirtas tikrinti, ar nėra įtampos.

Gaminys skirtas tokiems matavimams atlikti:

- matuoti izoliacijos varžą (**leidžiama tik naudojant maks. 1000 V DC, 2 mA matavimo prietaisą!**);
- matuoti nutrūkimą (**leidžiama tik naudojant maks. 60 V DC, 1A matavimo prietaisą!**).

Naudokite tik transporto priemonės kištukines jungtis, kurias transporto priemonės gamintojas nurodė klaidų paieškoje.

Pagal šią naudojimo instrukciją transporto priemonės gamintojas yra tik „Volkswagen“ grupės transporto priemonių gamintojas.

Bet koks kitoks naudojimas draudžiamas.

Reikalavimai tikslinei grupei

Darbus prie gaminio leidžiama atlikti tik kvalifikuotam personalui!

Kvalifikuotas personalas pagal šią instrukciją atitinka naudotojo šalyje galiojančius darbo prie aukštos įtampos sistemų reikalavimus, atsižvelgiant į:

- naudotojo šalyje galiojančias normas,
- kvalifikaciją, kuri pagal DGUV 200-005 turi būti bent 2 lygio arba lygiavertė,
- transporto priemonės gamintojo ir įmonės reikalavimus.

Naudojant gaminį, visada reikia dėvėti asmenines apsaugines priemones, kurias transporto priemonės gamintojas numato darbams prie aukštos įtampos sistemų.

Eksploatuotojo pareigos

Eksploatuotojas turi pasirūpinti, kad prie matavimo adapterio dirbantis personalas įvykdytų reikalavimus tikslinei grupei.

Be to, eksploatuotojas atsakingas, kad būtų laikomasi šių punktų:

- Matavimo adapteris visada yra nepriekaištingos būklės ir be trūkumų.
- Laikomasi reguliarių matavimo adapterio patikros terminų ir jie protokoluojami.

Komplektacija

Nedelsdami patikrinkite tiekimo apimtį būseną ir komplektaciją. Jei yra trūkumų, nedelsdami susisieki su gamintoju.



- (1) Aukštos įtampos testavimo adapteris
- (2) USB atmintukas su naudojimo instrukcijomis

Konstrukcija













Gaminio konstrukcija:

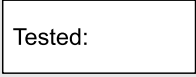

- (1) Jungiamasis kištukas
- (2) Kontroliniai lizdai (žr. jungčių schemą).

Simboliai ir jungtys

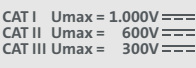
Ant gaminio pavaizduoti šie simboliai:

Simbolis	Reikšmė
	Bendras įspėjamasis ženklas
	Elektros pavojus! Perskaitykite naudojimo instrukciją!
	Serijos numeris kartu su gamintojo numeriu skirtas gaminiui identifikuoti.
	Gamintojo dalies numeris kartu su serijos numeriu skirtas gaminiui identifikuoti.
	Gamintojo atliktos patikros data
	Pagal utilizavimo nuorodą draudžiama gaminį utilizuoti su buitinėmis atliekomis. Visada utilizuokite gaminį, laikydamiesi visų šiuo metu vietoje galiojančių utilizavimo taisyklių.
	CE ženklas patvirtina, kad gaminys atitinka visus Europoje galiojančius reikalavimus ir kad buvo atlikta nurodyta jo atitikties vertinimo procedūra.
	Šis ženklas patvirtina, kad gaminys atitinka GB/T 26572-2011 („China-ROHS“) ribines vertes.
	„cTÜVus“ ženklas žymi gaminį kaip NRTL pagal galiojančius standartus patikrintą ir sertifikuotą, saugų gaminį.
	Kokybės ženklas rodo, kad gaminys patvirtintas naudoti transporto priemonės gamintojo darbo ir gamybos vietose.
	Žyma, kokioms matavimo kategorijoms numatytas gaminys pagal IEC 61010-31.
	QR kodas skirtas naudojimo instrukcijai atverti galiniuose mobiliuosiuose įrenginiuose.

Gaminyje yra šios prijungimo sritys:

- TP1
- TP2

Prijungimo srityse yra šie jungiamieji lizdai:

Jungtis	Funkcija
	L1 lizdas
	L2 lizdas
	L3 lizdas
	M lizdas
	Kontrolinis įvesties lizdas
	Masės lizdas
	Kontrolinis išvesties lizdas
	PE lizdas

Jungčių schema

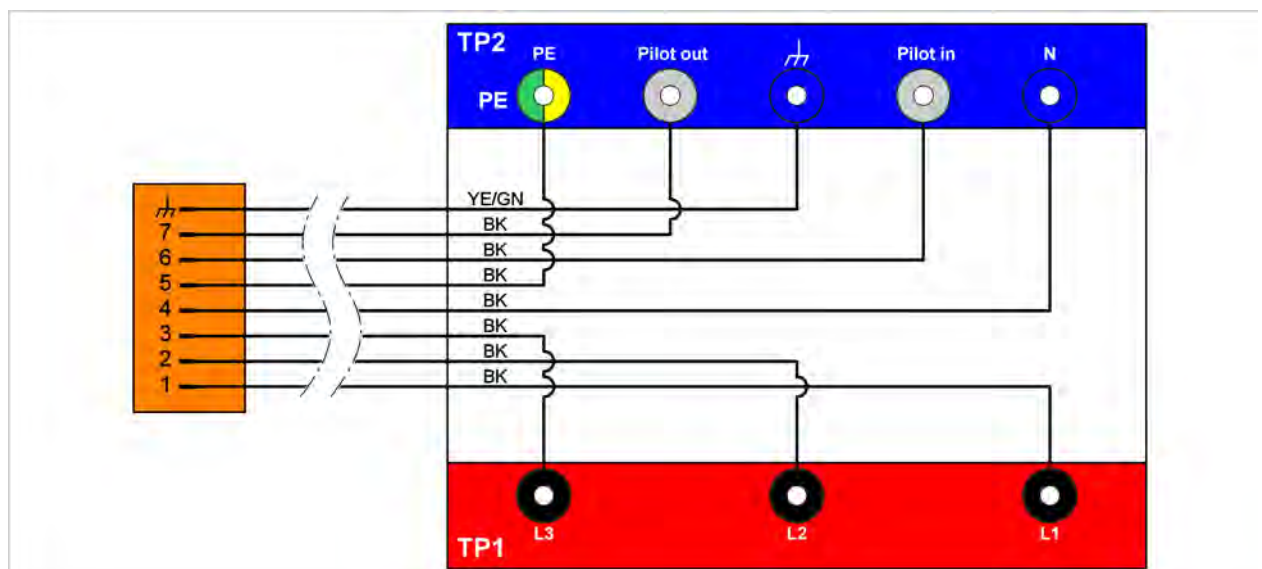

Techniniai duomenys

Eksploataciniai duomenys	Vertės
Gamintojo numeris	22100883
Didžiausioji vardinė įtampa	1 KAT.: 1000 V DC II KAT.: 600 V DC III KAT.: 300 V DC
Didžiausioji vardinė srovė	≤60 V DC: 1000 mA >60 V DC: 2 mA
Svoris	~ 850 g
Matmenys (ilgis / aukštis / plotis)	~ 180 mm/125 mm/50 mm
Laido ilgis:	630 mm

Aplinkos sąlygos	Eksplotavimas	Laikymas	Transportavimas
Temperatūra	nuo 5 °C iki 40 °C	nuo -20 °C iki 60 °C	nuo -20 °C iki 60 °C
Aukštis virš NN	maks. 2000 m	Jokių apribojimų.	
Oro drėgmė	maks. 80 % iki 31 °C, linijiniu būdu sumažėja iki 50 %, esant 40 °C	maks. 85 %	
Užterštumo laipsnis	2		
Kondensacija	Neleistina. Maks. leistina santykinė oro drėgmė 60 %, jei yra koroziją skatinančių dujų / oro.		



ĮSPĖJIMAS

Pavojus gyvybei dėl elektros įtampos

Elektros įtampa aukštos įtampos sistemose yra pavojinga gyvybei ir įvykus elektros smūgiui galima patirti mirtinų traumų.

- Naudokite gaminį tik transporto priemonės gamintojo numatyta naudojimo sričiai!

Eksploatacijos pradžia

1. Atsižvelkite į saugos nuorodas.



2. Sujunkite jungiamąjį kištuką su ištrauktu jungties, kurią reikia patikrinti, lizdu.
3. Prijunkite aukštos įtampos matavimo modulį prie aukštos įtampos testavimo adapterio, kaip nurodyta klaidų paieškoje.



- ✓ Dabar galite atlikti matavimus, kaip nurodyta klaidų paieškoje.

Valymas



PAVOJUS

Pavojus gyvybei dėl elektros įtampos

Elektros įtampa aukštos įtampos sistemose yra pavojinga gyvybei ir įvykus elektros smūgiui bus patirta mirtinų traumų.

- Prieš valydami gaminį, atjunkite jį nuo visų elektros srovės šaltinių!

Atsižvelkite į saugos nuorodas!

Gaminį leidžiama valyti tik sausa šluoste.

Laikymas

Kai gaminys nenaudojamas, laikykite jį sausoje ir nedulkėtoje vietoje.

Utilizavimas

Atsižvelkite į saugos nuorodas!

Visada utilizuokite gaminį, laikydamiesi visų šiuo metu vietoje galiojančių utilizavimo taisyklių.

Einamoji priežiūra

Atsižvelkite į saugos nuorodas!

Laikytės nacionalinių ir regiono reguliariai patikrai keliamų reikalavimų!

Tikrinkite gaminio veikimą ne rečiau nei kas 24 mėnesius.

Kad veikimo patikra būtų tinkamai atlikta, kreipkitės į gamintoją.

Garantija

„STODIA GmbH“ suteikia 24 mėnesių garantiją nuo pirkimo datos. Garantija taikoma aiškiai įrodomiems funkcinėms medžiagų defektams ir apdorojimo klaidoms.

Daugiau informacijos apie garantijos sąlygas rasite gamintojo interneto svetainėje pateiktose Bendrosiose sandorio sąlygose.

Klientų aptarnavimo tarnyba

Iškilus klausimų dėl gaminio, visada nurodykite gaminio kodą ir, jei yra, serijos numerį. Abu numerius rasite ant gaminio.

STODIA GmbH

Speicher- und Diagnosetechnik

Im Freitagsmoor 45

D – 38518 Gifhorn

Tel. +49 (0) 5371 / 945 93 96-0

service@stodia.de

www.stodia.de

Volkswagen Aktiengesellschaft
K-GVO-LW
Konzern After Sales – Group Service
Literatūra ir sistemos
Dirbtuvių įranga
P.O. kastite 011/4915
38442 Wolfsburg

Tik vidiniam naudojimui
Pasilieka teisę atlikti pakeitimus
Versija 01/2024