

VOLKSWAGEN

AKTIENGESELLSCHAFT



Kasutusjuhend

Kõrgepinge-kontrolladapter VAS 6558/19



Revisjon	Kuupäev	Põhjendus
V01	26.09.2017	Esmatrükk
V02	17.08.2020	Täielikult redigeeritud
V03	04.11.2020	Redigeerimine pärast sertimist
V04	21.03.2022	Vabasse ringlusesse lubamine, Stodia
V05	18.01.2024	Sertifikaatide uuendamine: Hiina ROHS, UL

Impressum

Tootja STODIA GmbH
Salvestid & diagnostikaseadmed
Im Freitagsmoor 45
D-38518 Gifhorn
Telefon: +49 (0) 5371 / 9459 3960
info@stodia.de
www.stodia.de

Kopeerimine Kopeerimise või kordustruki, k.a osalise jaoks peab tootja andma oma nõusoleku.

Autoriõigused ORIGINALKASUTUSJUHENDI TÖLGE
Kõik õigused kaitstud.
Kõik tekstid, pildid ja graafikud on autoriõiguste ja teiste intellektuaalomandi kaitset puudutavate seadustega kaitstud.
Copyright 2024 STODIA GmbH.

Pildiallikad Hoiatusmärgid, keelu-, kohustuslikud ja standardite sümbolid pärinevad avalikest allikatest, nt internetis leiduv üldkättesaadav teave. CAD-tootepildid ja tootefotod on pärit tootjalt. Pildimaterjal, millel on kujutatud toodet kasutamise ajal, on varustatud allikaviitega.

Sisukord

IMPRESSUM	2
SISUKORD	3
SISSEJUHATUS	4
Sissejuhatavad märkused	4
Vastavusdeklaratsiooni kehtivus	4
Tootja andmed	4
OHUTUS	5
Hoiatustasemed	5
Olulised ohutusnõuanded	5
Nõuetekohane kasutamine	6
Nõuded sihtrühmale	7
Käitaja kohustused	7
TOOTEKIRJELDUS	8
Tarnekomplekt	8
Ülesehitus	8
Sümbolid ja ühendused	9
Elektriskeem	10
Tehnilised andmed	11
KÄSITSEMINE	12
Kasutuselevõtt	12
Pistikühenduste lahutamine	13
Kõrgepinge-pistikühenduse lahutamine	13
Puhastamine	14
Ladustamine	14
Jäätmekäitlus	14
Korrashoid	14
ABI	15
Garantii	15
Klienditeenindus	15

Sissejuhatavad märkused

Enne toote kasutamist lugege kasutusjuhend hoolikalt läbi.

Tootega on kaasas USB mälupekk, kuhu on salvestatud erinevates keeltes kasutusjuhend. Vastava kehtiva versiooni ja teised keeled leiate meie kodulehelt.



Tootel on QR-kood. Kui skannite seda internetivõimekusega lõppseadmega, liigute otse oma toote allalaadimislehele.

Kasutusjuhend on toote oluline koostisosa ja see tuleb koos tootega alles hoida. Toote müügi või kellegi teise käsutuse andmise korral tuleb kasutusjuhend uuele käitajale üle anda.

Lisaks sellele kasutusjuhendile tuleb järgida kõiki asjakohaseid eeskirju seoses sädemeohutute kõrgepingesüsteemide diagnostika või veaotsinguga maanteesõidukitel. Siia hulka kuuluvad muu hulgas sõiduki tootja vastava diagnostikasüsteemi juhendid ja tööohutusnõuded ja tehnika tase kõrgepingesüsteemidega ümberkäimisel.

Vastavusdeklaratsiooni kehtivus

Väljastatud vastavusdeklaratsioon kehtib kasutusjuhendis kirjeldatud toote kohta. Muudatuste, ümberehituste või täienduste korral kaotab vastavusdeklaratsioon ja selle riskihinnang kehtivuse.

Tootja andmed

Ettevõtte tegevus on algusaegadest alates olnud suunatud elektrisõidukitele, mis kujutavad endast tulevikutehnoloogiat. STODIA GmbH arendab ja toodab individuaalseid lahendusi autotööstusele, energia salvestamise valdkondadele, hooldustöökodadele ning spetsiaalsõidukiparkidele.

Tuumiktoodeteks on uuenduslikud salvestid, nii statsionaarsed kui ka mobiilsed, mis edendavad võtmeelemendina energiapöõret ja energiasõltumatust. Samuti kuulub STODIA GmbH tootevalikusse nutikas laadimis- ja akutehnika, diagnostikasüsteemid, aku- ja elemendihaldus ning kogu sõidukit hõlmav mõõtmis- ja diagnostikatehnika.

STODIA GmbH on tänu oma kogemustele tarkvara ja riistvara arendamisel teile alati usaldusväärne partner – prototüübist saritootmiseni – MADE IN GERMANY.

See kasutusjuhend kehtib eranditult vaid järgmise toote puhul:

Artikli number: 22100591

Nimetus: Kõrgepinge-kontrolladapter VAS 6558/19

Hoiatustasemed

Sellest peatükist leiate teavet selles kasutusjuhendis leiduvate hoiatustasemete kohta.

OHT!

Selle ohutusnõuande eiramise tagajärjeks ON surm või raske kehavigastus!

HOIATUS

Selle ohutusnõuande eiramise tagajärjeks VÕIB OLLA surm või raske kehavigastus!

ETTEVAATUST!

Selle ohutusnõuande eiramise tagajärjeks VÕIB OLLA kerge kehavigastus!

Olulised ohutusnõuanded

Sellest peatükist leiate teavet ohutusnõuannete kohta, mida tuleb toote kasutamisel järgida.



OHT!

Eluohtlik elektripinge!

Teistes süsteemides olev elektripinge on eluohtlik ja sellega kaasneb surm elektrilöögi läbi!

- Ärge kasutage toodet elektrivõrgu vooluahelate mõõtmiseks!



HOIATUS

Eluohulik elektripinge!

Kõrgepingesüsteemides olev elektripinge on eluohulik ja sellega võib kaasnedada surm elektrilöögi läbi!

Vedelike, kondensaadi ja suure õhuniiskuse tulemusel võivad tekkida lühised!

- Vältige toote kokkupuudet vedelikega!
- Kasutage toodet üksnes suletud ja kuivades ruumides!



HOIATUS

Eluohulik elektripinge!

Toote elektripinge on ohtlik ja sellega võivad kaasnedada rasked kehavigastused või surm elektrilöögi läbi!

Defektsed ja kahjustatud tooted ei suuda enam tagada ohutut kaitset elektripinge eest!

- Vältige toote kokkupuudet kemikaalidega!
- Vahetage defektne või kahjustatud toode kohe välja!
- Ärge kunagi üritage toodet parandada või seda muuta!

Nõuetekohane kasutamine

Kasutage toodet eranditult üksnes selle kasutusjuhendi kohaselt, sest vastasel korral pole kaitse elektriga seotud ohtude eest tagatud.

Toode on ette nähtud kasutamiseks kõrgepinge-mõõtemooduli VAS 6558 / VAS 6558A adapterina, et selle saaks ühendada sõiduki pistikusse, mille sõiduki tootja on teostatud veaotsingu käigus kindlaks määranud.

Toodet tohib kasutada üksnes sertifitseeritud pingevabaks lülitatud kõrgepingesüsteemide puhul.

Toodet ei tohi kasutada pingevabaduse kontrollimiseks!

Toode sobib järgmisteks mõõtmisteks:

- isolatsioonitakistuse mõõtmine
- läbilaske mõõtmine

Selle kasutusjuhendi mõistes on sõiduki tootjad üksnes Volkswageni grupi sõiduki tootjad.

Iga sellest erinev kasutamine on keelatud.

Nõuded sihtrühmale

Toote juures teostatavaid töid tohivad teha üksnes kvalifitseeritud spetsialistid.

Selle kasutusjuhendi mõistes vastab kvalifitseeritud töötaja kõigile vastavas riigis esitatavatele kõrgepingesüsteemidega tehtavate töödega seotud nõuetele, st:

- vastavas riigis kehtivad eeskirjad,
- Saksa kohustusliku õnnetusjuhtumikindlustuse standardile DGUV 200-005 vastav 2. taseme või samaväärne kvalifikatsioon,
- sõiduki tootja ja ettevõtte toimimiskriteeriumid.

Toote kasutamisel tuleb igal ajal kanda isikukaitsevarustust, mille on sõiduki tootja kõrgepingesüsteemidega töötamise ajaks ette kirjutanud.

Käitaja kohustused

Seadme käitaja peab kandma hoolt, et mõõteadapteriga töötav personal vastaks sihtrühmale esitatavatele nõuetele.

Lisaks vastutab käitaja järgmiste punktide järgimise eest:

- mõõteadapter on alati laitmatu ja puudusteta olekus;
- mõõteadapteri regulaarsetest kontrolltähtaegadest peetakse kinni ja need protokollitakse.

Tarnekomplekt

Kontrollige kohe tarnekomplekti seisukorda ja komplektsust. Puuduste korral võtke kohe tootjaga ühendust.



- (1) Kõrgepinge-kontrolladapter
- (2) USB-mälupulk koos kasutusjuhenditega

Ülesehitus











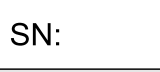

Toote ülesehitus:





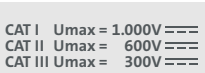

- (1) ühenduspesa
- (2) kontrollpesad (vt elektriskeemi)

Sümbolid ja ühendused

Tootel on kujutatud järgmisi sümboleid.

Sümbol	Tähendus
	Üldine hoiatusmärk
	Elektriga seotud oht! Lugege kasutusjuhendit!
	Seerianumber on koos tootja osanumbriga ette nähtud toote identifitseerimiseks.
	Tootja osanumber on koos seerianumbriga ette nähtud toote identifitseerimiseks.
	Toode vastab kaitseklassile II ja seega on see aktiivsete ja puudutatavate osade vahel varustatud standardi VDE 0100 osa 410/412.1 kohase tugevdatud või topeltisolatsiooniga.
	Jäätmekäitlusjuhendi kohaselt on toote koos olmejäätmetega äraviskamine keelatud. Suunake toode jäätmekäitluse vastavalt kohalikele kehtivatele jäätmekäitlusnõuetele.
	CE-märgis kinnitab, et toode vastab kõigile kehtivatele Euroopa eeskirjadele ja sellele on tehtud asjakohane vastavushindamismenetlus.
	See märgis kinnitab, et toode vastab GB/T 26572-2011 (Hiina RoHS) piirväärtustele.
	cTÜVus-märgis kinnitab, et tegemist on riiklikult tunnustatud katselabori (NRTL) poolt kehtivate standardite kohaselt kontrollitud ja serditud ohutu tootega.
	Kontrollmärgise kohaselt on toodet lubatud kasutada sõidukitootja tootmisüksustes.
	Märgis, mis näitab, milliste mõõtmiskategooriate jaoks on toode vastavalt standardile IEC 61010-31 ette nähtud. Mõõtmiskategooriast oleneb vastav nimipinge.
	QR-kood kasutusjuhendi avamiseks mobiilsetes lõppseadmetes.

Toode on varustatud järgmiste kontrollpesadega:

Ühendus	Funktsioon
	maanduspesa
	Pluss-pesa
	Miinus-pesa
	Piloot-pesa
	

Elektriskeem

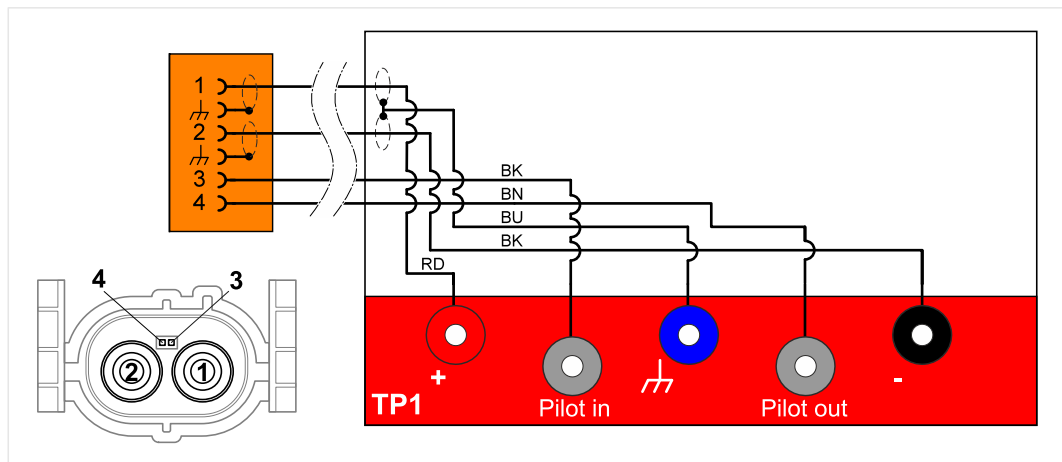

Tehnilised andmed

Nimiandmed	Väärtused
Tootja number	22100591
Maksimaalne nimipinge	CAT I: 1000 V DC CAT II: 600 V DC CAT III: 300 V DC
Maksimaalne nimivool	≤ 60 V DC: 1000 mA > 60 V DC: 2 mA
Kaitseklass	II / topeltisolatsiooniga
Kaal	~ 580 g
Mõõtmed (P/K/L)	~ 180 mm / 125 mm / 850 mm
Juhtme pikkus	~ 940 mm

Keskkonningimused	Töötamine	Hoidmine	Transport
Temperatuur	5 °C kuni 40 °C	-20 °C kuni 60 °C	-20 °C kuni 60 °C
Kõrgus merepinnast	max 2000 m	Piirangud puuduvad.	
Õhuniiskus	max 80% temperatuuril kuni 31 °C, lineaarselt langev tasemele 50% temperatuuril 40 °C	max 85%	
Määdumisaste	2		
Kondensatsioon	Pole lubatud. Maksimaalne lubatud suhteline õhuniiskus korrodeeriva gaasi/õhu esinemise korral 60%.		

Kasutuselevõtt

Sellest peatükist leiate teavet järgmiste tegevuste kohta:

- kasutuselevõtt,
- pistikühenduste lahutamine,
- puhastamine,
- ladustamine,
- jäätmekäitlus,
- korrashoid.



OHT!

Eluohulik elektripinge!

Kõrgepingesüsteemides olev elektripinge on eluohulik ja sellega kaasneb surm elektrilöögi läbi!

- Kasutage toodet eranditult vaid sertifitseeritult pingevabaks lülitatud kõrgepingesüsteemide ja komponentidega.



HOIATUS

Eluohulik elektripinge!

Kõrgepingesüsteemides olev elektripinge on eluohulik ja sellega võib kaasneda surm elektrilöögi läbi!

- Kasutage toodet üksnes sõiduki tootja poolt ette nähtud rakendusteks!

1. Järgige ohutusnõuandeid.



2. Ühendage ühenduspesa kontrollitava ühenduse väljatõmmatud pistikuga.
3. Lukustage see ühendus.

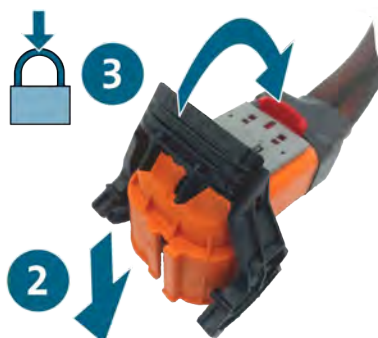

4. Ühendage kõrgepinge-möötemoodul juhendava veotsingu kohaselt kõrgepinge-kontrolladapteriga.



- ✓ Nüüd saate teha juhendava veotsingu kohased määtmised.

Pistikühenduste lahutamine

Kõrgepinge-pistikühenduse lahutamine

Pistikühendused on varustatud automaatlukustusega. Vastava pistikühenduse lahutamiseks toimige järgmiselt:

1. veenduge, et kang (punane) on välja tõmmatud,
2. vajutage lukustus (hall) sisse ja tõmmake pistikühendus täiesti lahti;
3. pöörake klamber (must) üles, selle liigutusega surutakse pistikühendus lahti.

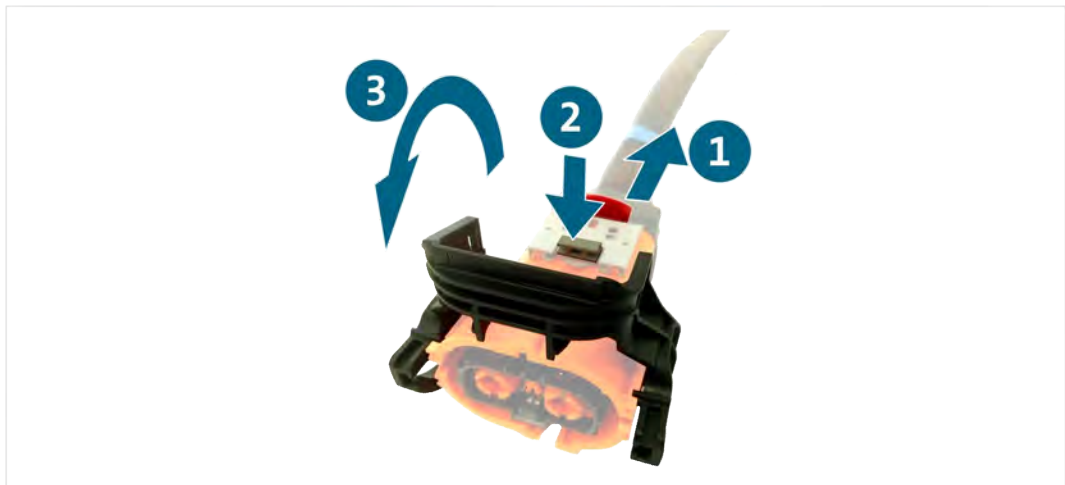

- ✓ pistikühendus on lahutatud.

Puhastamine



OHT!

Eluohtlik elektripinge!

Kõrgepingesüsteemides olev elektripinge on eluohtlik ja sellega kaasneb surm elektrilöögi läbi!

- Lahutage toode enne selle puhastamist kõigist vooluallikatest!

Järgige ohutusnõuandeid!

Toodet tohib puhastada ainult kuiva lapiga.

Ladustamine

Kui toodet ei kasutata, hoidke seda kuivas ja tolmuvas kohas.

Jäätmekäitlus

Järgige ohutusnõuandeid!

Suunake toode jäätmekäitlusesse vastavalt kohalikele kehtivatele jäätmekorvaldusnõuetele.

Korrashoid

Järgige ohutusnõuandeid!

Järgida tuleb riiklike ja kohalike nõudeid seoses regulaarsete kontrollidega!

Kontrollige toodet töökorras olekut vähemalt iga 24 kuu tagant.

Professionaalse toimimiskontrolli tegemiseks pöörduge tootja poole.

Garantii

STODIA GmbH annab alates ostukuupäevast 24 kuu pikkuse garantii. Garantii kehtib selgelt tõendatavalt defektsete detailide ja töötlusvigade korral.

Lisateavet garantiitingimuste kohta leiate tootja veebilehel olevatest müügi üldtingimustest.

Klienditeenindus

Toodet puudutavate küsimuste korral esitage alati ka artiklinumber ja olemasolu korral seerianumber. Mõlemad numbrid leiate tootelt.

STODIA GmbH
Salvestid ja diagnostikaseadmed
Im Freitagsmoor 45
D – 38518 Gifhorn

Telefon: +49 (0) 5371 / 9459 3960

service@stodia.de

www.stodia.de

Volkswagen Aktiengesellschaft
K-GVO-LW
Konzern After Sales – Group Service
Kirjandus ja süsteemid
Töökoja varustus
P.O. Kast 011/4915
38442 Wolfsburg

Ainult ettevõttesiseseks kasutuseks
Ettevõtte jätab endale õiguse teha tehnilisi muudatusi
Versioon 01/2024