

VOLKSWAGEN

AKTIENGESELLSCHAFT



Navodilo za uporabo

Visokonapetostni kontrolni adapter VAS 6558/10-2



Različica	Datum	Utemeljitev
V00	28.04.2020	Prva izdaja
V01	15.07.2020	Popolna predelava
V02	19.05.2022	Prenos Stodia Certificiranje CB
V03	24.01.2024	Posodobitev certifikatov: China-ROHS, UL

Impresum

Proizvajalec

STODIA GmbH
 Speicher & Diagnosetechnik
 Im Freitagsmoor 45
 D-38518 Gifhorn
 Telefon: +49 (0) 5371 / 945 93 96-0
 info@stodia.de
 www.stodia.de

Razmnoževanje

Za razmnoževanje ali ponatis, tudi delni, je vedno potrebno pisno dovoljenje proizvajalca.

Avtorske pravice

ORIGINALNA NAVODILA ZA UPORABO

Vse pravice pridržane.

Za vsa besedila, slike in grafike veljajo avtorske pravice in drugi zakoni, ki varujejo intelektualno lastnino.

Avtorske pravice 2024 STODIA GmbH.

Slikovni viri

Opozorilni znaki, prepovedi, zapovedi in standardni simboli izvirajo iz javnih virov, kot so splošno dostopna območja na spletu. Slike izdelkov CAD in fotografije izdelkov izvirajo od proizvajalca. Slikovno gradivo, ki prikazuje izdelek pri uporabi, je opremljeno z navedbo vira.

Vsebina

IMPRESUM	2
VSEBINA	3
UVOD	4
Uvodne pripombe	4
Veljavnost izjave o skladnosti	4
Navedbe proizvajalca	4
VARNOST	5
Stopnje opozoril	5
Pomembni varnostni napotki	5
Uporaba skladna z namenom	6
Zahteve do ciljne skupine	6
Obveznosti upravljavca	6
OPIS IZDELKA	7
Obseg dobave	7
Sestava	7
Simboli in priključki	8
Vezalni načrt	9
Tehnični podatki	10
UPRAVLJANJE	11
Začetek obratovanja	11
Čiščenje	12
Shranjevanje	12
Odstranjevanje	12
Vzdrževanje	12
POMOČ	13
Garancija	13
Služba za pomoč strankam	13

Uvodne pripombe

Pred uporabo izdelka skrbno preberite ta navodila za uporabo.

Izdelku je priložen ključek USB, na katerem so shranjena navodila za uporabo v različnih jezikih. Trenutno veljavno različico in druge jezike lahko najdete na naši domači strani.

Navodila za uporabo so sestavni del izdelka in jih je treba hraniti skupaj z izdelkom. Če izdelek prodate ali posredujete naprej, je treba navodila za uporabo izročiti novemu upravljavcu.

Poleg teh navodil za uporabo veljajo vsi ustrezni predpisi za diagnosticiranje ali odpravljanje napak v lastnovarnih visokonapetostnih sistemih v cestnih vozilih. Ti med drugim vključujejo navodila ustreznih diagnostičnih sistemov proizvajalca vozila ter obratovalne varnostne specifikacije in stanje tehnike pri ravnanju z visokonapetostnimi sistemi.

Veljavnost izjave o skladnosti

Izdana izjava o skladnosti velja za izdelek, opisan v navodilih za uporabo. V primeru sprememb, predelav ali razširitev izjava o skladnosti in ocena tveganja izgubita svojo veljavnost.

Navedbe proizvajalca

Že od ustanovitve je podjetje usmerjeno v elektromobilnost, usmerjeno v prihodnost. STODIA razvija in proizvaja individualne rešitve za avtomobilsko industrijo, sektor shranjevanja energije, servisne delavnice ali vozni park posebnih vozil.

Osrednji izdelki so inovativni sistemi za shranjevanje električne energije, tako stacionarni kot mobilni, ki so ključni elementi pri pospeševanju energetskega prehoda in energetske avtonomije. Portfelj družbe STODIA GmbH vključuje tudi tehnologijo pametnega polnjenja in baterij, diagnostične sisteme, upravljanje baterij in celic ter merilno in diagnostično tehnologijo za vsa vozila.

Z izkušnjami na področju razvoja programske in strojne opreme STODIA GmbH vedno zanesljiv partner na vaši strani – od prototipa do serijske proizvodnje – MADE IN GERMANY.

Ta navodila za uporabo veljajo izključno za naslednji izdelek:

Številka izdelka: 22100552

Oznaka: Visokonapetostni kontrolni adapter VAS 6558/10-2

Stopnje opozoril

V tem poglavju najdete informacije o stopnjah opozoril, ki so vključene v teh navodilih za uporabo.

NEVARNOST

Neupoštevanje varnostnih napotkov BO povzročilo smrt ali hude telesne poškodbe!

OPOZORILO

Neupoštevanje varnostnih napotkov LAHKO povzroči smrt ali hude telesne poškodbe!

PREVIDNOST

Neupoštevanje varnostnih napotkov LAHKO povzroči lahke telesne poškodbe!

Pomembni varnostni napotki

V tem poglavju najdete informacije o varnostnih napotkih, ki jih je treba upoštevati pri ravnanju z izdelkom.



NEVARNOST

Življenjska nevarnost zaradi električne napetosti

Električna napetost v drugih sistemih je življenjsko nevarna in povzroči smrt zaradi električnega udara.

- Izdelka ne uporabljajte za meritve v omrežnih tokokrogih!
- Z izdelkom nikoli ne poskušajte napajati drugih naprav!



OPOZORILO

Življenjska nevarnost zaradi električne napetosti

Električna napetost v visokonapetostnih sistemih je življenjsko nevarna in lahko povzroči smrt zaradi električnega udara.

Tekočine, kondenzati in visoka vlažnost lahko povzročijo kratek stik!

- Preprečite, da bi izdelek prišel v stik s tekočinami!
- Izdelek uporabljajte samo v zaprtih in suhih prostorih!



OPOZORILO

Življenjska nevarnost zaradi električne napetosti

Električna napetost v izdelku je nevarna in lahko povzroči hude telesne poškodbe in smrt zaradi udara električnega toka.

Pri okvarjenih in poškodovanih izdelkih ni mogoče varno zagotoviti zaščite pred električno napetostjo.

- Preprečite, da bi izdelek prišel v stik s kemikalijami!
- Okvarjen ali poškodovan izdelek takoj zamenjajte!
- Nikoli ne poskušajte popravljati ali posegati v izdelek!

Uporaba skladna z namenom

Izdelek uporabljajte izključno v skladu s temi navodili za uporabo, sicer zaščita pred električnimi nevarnostmi, ki jo predvideva izdelek, ni več zagotovljena.

Izdelek se uporablja za prilagoditev visokonapetostnega merilnega modula VAS 6558/VAS 6558A na vtični priključek na strani vozila, ki ga določi proizvajalec vozila pri vodenem iskanju napak. Izdelek ni namenjen preverjanju stanja brez napetosti.

Izdelek je primeren za naslednje meritve:

- Merjenje izolacijske upornosti (**samo z merilno napravo z največ 1000 V DC, dovoljena 2 mA!**)
- Merjenje neprekinjenosti (**samo z merilno napravo z največ 60 V DC, dovoljen 1A!**)

Uporabljajte samo vtične priključke na strani vozila, ki jih je določil proizvajalec vozila v vodenem iskanju napak.

V teh navodilih za uporabo so proizvajalci vozil izključno proizvajalci vozil skupine Volkswagen.

Vsakršna drugačna uporaba je prepovedana.

Zahteve do ciljne skupine

Dela na izdelku lahko opravlja le strokovno usposobljeno osebje!

Strokovno usposobljeno osebje v smislu teh navodil za uporabo izpolnjuje vse zahteve za delo na visokonapetostnih sistemih, ki veljajo v državi uporabe:

- predpisi, ki veljajo v državi uporabe,
- kvalifikacija v skladu z DGUV 200-005 vsaj 2. stopnje ali enakovredna,
- predpisi proizvajalca vozila in tovarniški predpisi.

Pri uporabi izdelka je treba ves čas nositi osebno varovalno opremo, ki jo za delo na visokonapetostnih sistemih predpisuje proizvajalec vozila.

Obveznosti upravljavca

Upravljavec mora zagotoviti, da osebje, ki dela na kontrolnem adapterju, izpolnjuje zahteve za ciljno skupino.

Upravljavec je odgovoren tudi za skladnost z naslednjimi točkami:

- Kontrolni adapter je vedno v brezhibnem stanju in brez napak.
- Upoštevani in zabeleženi so roki preverjanja kontrolnega adapterja.

Obseg dobave

Takoj preverite stanje in popolnost obsega dobave. V primeru pomanjkljivosti se takoj obrnite na proizvajalca.



- (1) Visokonapetostni merilni adapter
- (2) Ključek USB z navodili za uporabo

Sestava











Sestava izdelka:





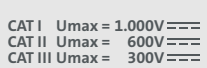

- (1) Priključna vtičnica CCS tip 2
- (2) Preskusne vtičnice (glejte vezalni načrt)

Simboli in priključki

Na izdelku so upodobljeni naslednji simboli:

Simbol	Pomen
	Splošni opozorilni znaki
	Električna nevarnost! Preberite navodila za uporabo!
	Serijska številka se skupaj s proizvodno številko dela uporablja za identifikacijo izdelka.
	Proizvodna številka dela se skupaj s serijsko številko uporablja za identifikacijo izdelka.
	Opozorilo o odstranjevanju prepoveduje odstranjevanje izdelka med gospodinjske odpadke. Izdelek vedno odstranite v skladu z vsemi trenutno veljavnimi lokalnimi predpisi o odstranjevanju odpadkov.
	Oznaka CE potrjuje, da je izdelek skladen z vsemi veljavnimi evropskimi predpisi in da je bil zanj izveden predpisani postopek ugotavljanja skladnosti.
	Ta oznaka potrjuje, da je izdelek skladen z mejnimi vrednostmi iz standarda GB/T 26572-2011 («China-ROHS«).
	Znak cTÜVus označuje izdelek kot varen izdelek, ki ga je v skladu z veljavnimi standardi preverila in certificirala organizacija NRTL.
	Kontrolni žig označuje, da je izdelek odobren za uporabo v delavnicah in proizvodnih obratih proizvajalca vozil.
	Oznaka, za katere kategorije meritev je izdelek namenjen v skladu z IEC 61010-31. Ustrezna nazivna napetost temelji na merilni kategoriji.
	Koda QR za priklic dokumentacije o izdelku na končnih mobilnih napravah.

Izdelek ima naslednje kontrolne vtičnice:

Priključek	Pin	Funkcija
CP 	1	Vtičnica CP
PE 	2	Vtičnica PE
PP 	3	Vtičnica PP
DC - 	4	Vtičnica DC-
DC + 	5	Vtičnica DC+

Vežalni načrt

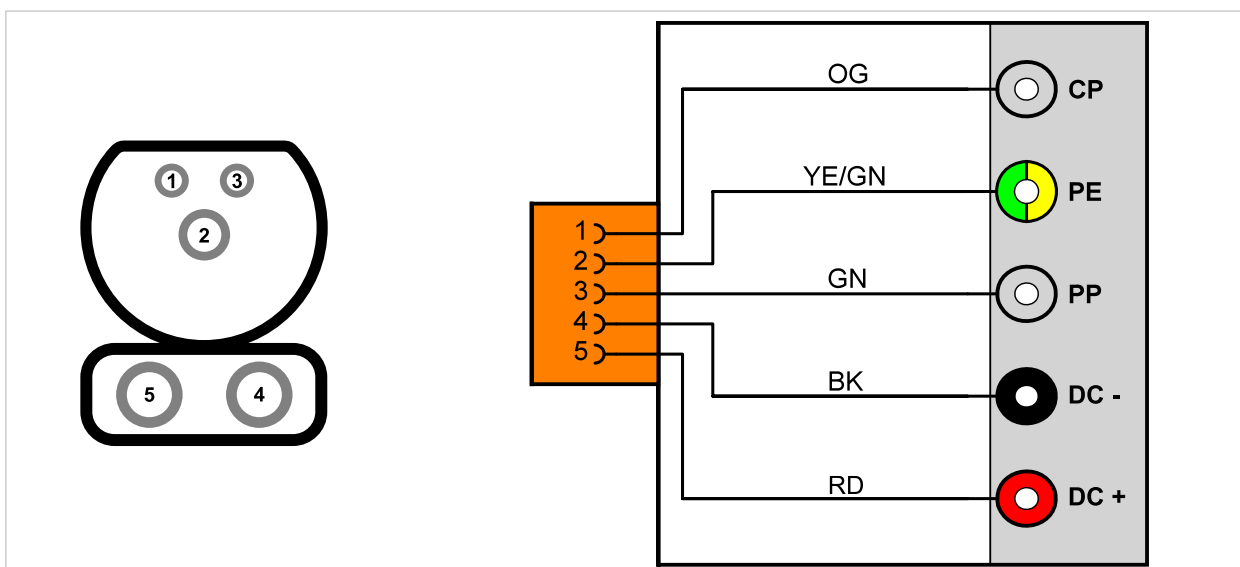

Tehnični podatki

Nazivni podatki	Vrednosti
Proizvodna številka	22100552
Maksimalna nazivna napetost	CAT I: 1000 V DC CAT II: 600 V DC CAT III: 300 V DC
Maksimalni nazivni električni tok	< 60 V DC: 1000 mA < 1000 V DC: 2 mA
Teža	~ 620 g
Mere D/V/Š	~ 82 mm/160 mm/113 mm

Okoljski pogoji	Obratovanje	Skladiščenje	Transport
Temperatura	0 °C do 50 °C	-20 °C do 60 °C	-20 °C do 60 °C
Nadmorska višina	maks. 2000 m	Brez omejitev	
Zračna vlaga	maks. 80 % do 31 °C, pri 40 °C se linearno zmanjša na 50 %	maks. 85 %	
Stopnja onesnaženosti	2		
Kondenzacija	Ni dopustno Najvišja dovoljena zračna vlaga 60 %, če je prisoten korozivni plin/zrak.		

Začetek obratovanja



OPOZORILO

Življenjska nevarnost zaradi električne napetosti

Električna napetost v visokonapetostnih sistemih je življenjsko nevarna in lahko povzroči smrt zaradi električnega udara.

- Izdelek uporabljajte samo za področje uporabe, ki ga je predvidel proizvajalec vozila!

- Upoštevajte varnostne napotke.



- Visokonapetostni merilni adapter priključite na priključno vtičnico CCS tipa 2 v vozilu.
- Povežite visokonapetostni merilni modul vodenega iskanja napak z visokonapetostnim merilnim adapterjem.



- ✓ Zdaj lahko opravite meritve v skladu z vodenim iskanjem napak.

Čiščenje



NEVARNOST

Življenjska nevarnost zaradi električne napetosti

Električna napetost v visokonapetostnih sistemih je življenjsko nevarna in povzroči smrt zaradi električnega udara.

- Pred čiščenjem izdelka ga izključite iz vseh virov napajanja!

Upoštevajte varnostne napotke!

Ta izdelek smete čistiti samo s suho krpo.

Shranjevanje

Ko izdelka ne uporabljate, ga shranite v suhem in brezprašnem prostoru.

Odstranjevanje

Upoštevajte varnostne napotke!

Izdelek vedno odstranite v skladu z vsemi veljavnimi lokalnimi predpisi.

Vzdrževanje

Upoštevajte varnostne napotke!

Upoštevati je treba nacionalne in lokalne zahteve za redne preglede!

Delovanje izdelka je treba preverjati v presledkih, ki niso daljši od 24 mesecev.

Za strokovni pregled delovanja se obrnite na proizvajalca.

Garancija

STODIA GmbH daje garancijo 24 mesecev od datuma nakupa. Garancija se nanaša na jasno dokazljive napake v funkcionalnem materialu in napake pri obdelavi.

Za dodatne informacije o garancijskih pogojih glejte splošne pogoje poslovanja na spletni strani proizvajalca.

Služba za pomoč strankam

Če imate kakršna koli vprašanja o izdelku, vedno navedite številko izdelka in – če je na voljo – serijsko številko. Obe številki najdete na izdelku.

STODIA GmbH

Speicher & Diagnosetechnik

Im Freitagsmoor 45

D – 38518 Gifhorn

Telefon: +49 (0) 5371 / 945 93 96-0

service@stodia.de

www.stodia.de

Volkswagen Aktiengesellschaft
K-GVO-LW
Konzern After Sales – Group Service
Literatura in sistemi
Oprema delavnic
Poštni predal 011/4915
38442 Wolfsburg

Samo za interno uporabo
Pridržujemo si pravico do tehničnih sprememb
Stanje 01/2024