

VOLKSWAGEN

AKTIENGESELLSCHAFT



Instrukcja obsługi

Wysokonapięciowy adapter kontrolny VAS 6558/10-2



Wersja	Data	Uzasadnienie
V00	28.04.2020	Pierwsze wydanie
V01	15.07.2020	Korekta całego dokumentu
V02	19.05.2022	Przejsie Stodia Certyfikat CB
V03	24.01.2024	Aktualizacja certyfikatów: China-ROHS, UL

Nota prawna

Producent

STODIA GmbH
Magazynowanie i technika diagnostyczna
Im Freitagsmoor 45
D-38518 Gifhorn
Telefon: +49 (0) 5371 / 945 93 96-0
info@stodia.de
www.stodia.de

Powielanie

Powielanie lub przedruk, nawet częściowy, zawsze wymaga pisemnej zgody producenta.

Prawa autorskie

TŁUMACZENIE INSTRUKCJI OBSŁUGI
Wszelkie prawa zastrzeżone.
Wszystkie teksty, zdjęcia i grafiki podlegają prawu autorskiemu i innym przepisom o ochronie własności intelektualnej.
Copyright 2024 STODIA GmbH.

Źródła zdjęć

Znaki ostrzegawcze, symbole zakazu, nakazu i normowe pochodzą ze źródeł publicznych, takich jak ogólnie dostępne obszary w Internecie. Ilustracje produktów CAD oraz zdjęcia produktów pochodzą od producenta. Ilustracje przedstawiające produkt podczas używania opatrzone są odniesieniem do źródła.

Treść

NOTA PRAWNA	2
TREŚĆ	3
WPROWADZENIE	4
Uwagi wstępne	4
Ważność deklaracji zgodności	4
Informacje producenta	4
BEZPIECZEŃSTWO	5
Poziomy ostrzegawcze	5
Ważne instrukcje dotyczące bezpieczeństwa	5
Użytkowanie zgodne z przeznaczeniem	6
Wymagania stawiane grupie docelowej	6
Obowiązki użytkownika	6
OPIS PRODUKTU	7
Zakres dostawy	7
Budowa	7
Symbole i przyłącza	8
Schemat elektryczny	9
Dane techniczne	10
OBSŁUGA	11
Uruchomienie	11
Czyszczenie	12
Przechowywanie	12
Usuwanie	12
Konserwacja	12
POMOC	13
Gwarancja	13
Obsługa klienta	13

Uwagi wstępne

Przed użyciem produktu należy uważnie przeczytać niniejszą instrukcję obsługi.

Do produktu jest dołączona pamięć USB, na której jest zapisana instrukcja obsługi w różnych językach. Aktualna wersja i wersje w pozostałych językach są dostępne na naszej stronie internetowej.

Instrukcja obsługi stanowi ważną część składową produktu i musi być przechowywana razem z produktem. W przypadku sprzedaży lub przekazania produktu instrukcję obsługi należy przekazać nowemu użytkownikowi.

Oprócz niniejszej instrukcji obsługi obowiązują wszystkie istotne przepisy dotyczące diagnostyki lub rozwiązywania problemów samobezpiecznych instalacji wysokonapięciowych w pojazdach drogowych. Obejmuje to między innymi instrukcje dotyczące odpowiednich systemów diagnostycznych producenta pojazdu oraz specyfikacje bezpieczeństwa eksploatacji i aktualny stan techniki w zakresie obsługi instalacji wysokonapięciowych.

Ważność deklaracji zgodności

Wydana deklaracja zgodności dotyczy produktu opisanego w instrukcji obsługi. W przypadku zmian, modyfikacji lub rozszerzeń deklaracja zgodności i ocena ryzyka tracą ważność.

Informacje producenta

Od momentu powstania przedsiębiorstwa jego koncentruje się na przyszłościowej elektromobilności. STODIA GmbH opracowuje i produkuje indywidualne rozwiązania dla przemysłu samochodowego, magazynowania energii, warsztatów serwisowych i flot pojazdów specjalnych.

Głównymi produktami firmy są innowacyjne systemy magazynowania energii, zarówno stacjonarne, jak i mobilne, które są kluczowymi elementami w procesie transformacji energetycznej i autonomii energetycznej. Portfolio firmy STODIA GmbH obejmuje również technologie inteligentnego ładowania i akumulatorów, systemy diagnostyczne, zarządzanie akumulatorami i ogniwami oraz technologie pomiarowe i diagnostyczne dla całego pojazdu.

Dzięki doświadczeniu w tworzeniu oprogramowania i sprzętu, firma STODIA GmbH jest zawsze niezawodnym partnerem po stronie klienta – począwszy od prototypu aż po produkcję seryjną – MADE IN GERMANY.

Niniejsza instrukcja obsługi dotyczy tylko następującego produktu:

Numer artykułu: 22100552

Oznaczenie: Wysokonapięciowy adapter kontrolny VAS 6558/10-2

Poziomy ostrzegawcze

Rozdział ten informuje o poziomach ostrzegawczych, które można znaleźć w niniejszej instrukcji obsługi.

NIEBEZPIECZEŃSTWO

Nieprzestrzeganie instrukcji dotyczącej bezpieczeństwa SPOWODUJE śmierć lub poważne obrażenia ciała!

OSTRZEŻENIE

Nieprzestrzeganie instrukcji dotyczącej bezpieczeństwa MOŻE spowodować śmierć lub poważne obrażenia ciała!

OSTROŻNIE

Nieprzestrzeganie instrukcji dotyczącej bezpieczeństwa MOŻE spowodować lekkie obrażenia ciała!

Ważne instrukcje dotyczące bezpieczeństwa

Rozdział ten zawiera informacje dotyczące instrukcji bezpieczeństwa, których należy przestrzegać podczas użytkowania produktu.



NIEBEZPIECZEŃSTWO

Zagrożenie dla życia powodowane przez napięcie elektryczne

Napięcie elektryczne w innych instalacjach stanowi zagrożenie dla życia i doprowadzi do śmierci na skutek porażenia prądem.

- Nie stosować produktu do pomiarów na obwodach sieciowych!
- Nigdy nie wolno podejmować próby zasilania prądem elektrycznym innych urządzeń za pośrednictwem produktu!



OSTRZEŻENIE

Zagrożenie dla życia powodowane przez napięcie elektryczne

Napięcie elektryczne w instalacjach wysokonapięciowych stanowi zagrożenie dla życia i może prowadzić do śmierci na skutek porażenia prądem.

Ciecze, skropliny i wysoka wilgotność powietrza mogą powodować zwarcia!

- Nie dopuszczać do kontaktu produktu z cieciami!
- Produkt należy stosować wyłącznie w zamkniętych i suchych pomieszczeniach!



OSTRZEŻENIE

Zagrożenie dla życia powodowane przez napięcie elektryczne

Napięcie elektryczne w produkcie jest niebezpieczne i może prowadzić do poważnego uszkodzenia ciała i śmierci na skutek porażenia prądem.

Niesprawne i uszkodzone produkty nie mogą zapewniać ochrony przed napięciem elektrycznym.

- Nie dopuszczać do kontaktu produktu z chemikaliami!
- Niesprawny lub uszkodzony produkt należy natychmiast wymienić!
- Nigdy nie wolno podejmować prób naprawy produktu ani manipulacji produktem!

Użytkowanie zgodne z przeznaczeniem

Produktu należy używać wyłącznie zgodnie z niniejszą instrukcją obsługi. W przeciwnym razie nie jest gwarantowana przewidziana dla produktu ochrona przed zagrożeniem elektrycznym.

Produkt służy do adaptacji wysokonapięciowego modułu pomiarowego VAS 6558 / VAS 6558A do połączenia wtykowego w pojeździe, które producent pojazdu podaje w procedurze kierowanego rozwiązywania problemów. Produkt nie służy do kontroli braku napięcia.

Produkt jest przeznaczony do następujących pomiarów:

- Pomiar rezystancji izolacji (**dozwolony tylko z urządzeniem pomiarowym z maks. 1000 VDC, 2 mA!**)
- Pomiar ciągłości (**dozwolony tylko z urządzeniem pomiarowym z maks. 60 VDC, 1 A!**)

Używać wyłącznie złączy wtykowych w pojeździe, które producent pojazdu podaje w procedurze kierowanego rozwiązywania problemów.

Producentami pojazdów w rozumieniu niniejszej instrukcji obsługi są wyłącznie producenci pojazdów koncernu Volkswagen.

Każde użycie wykraczające poza ten zakres jest zabronione.

Wymagania stawiane grupie docelowej

Prace przy produkcie mogą być wykonywane tylko przez wykwalifikowany personel!

Wykwalifikowany personel w rozumieniu niniejszej instrukcji obsługi spełnia wszystkie wymagania obowiązujące w kraju użytkowania dotyczące wykonywania prac przy instalacjach wysokonapięciowych, zgodnie z:

- regulacjami obowiązującymi w kraju użytkowania;
- kwalifikacjami zgodnie z przepisami DGUV 200-005, co najmniej poziom 2 lub równoważny;
- wytycznymi producenta pojazdu oraz wytycznymi w zakresie eksploatacji.

Użytkując produkt, należy cały czas nosić zalecane przez producenta pojazdu środki ochrony indywidualnej do prac przy instalacjach wysokonapięciowych.

Obowiązki użytkownika

Użytkownik musi zapewnić, aby personel pracujący z adapterem kontrolnym spełniał wymagania dotyczące tej grupy docelowej.

Ponadto użytkownik ponosi odpowiedzialność za przestrzeganie poniższych punktów:

- Adapter kontrolny jest zawsze w nienagannym i pozbawionym wad stanie.
- Okresowe terminy kontroli adaptera kontrolnego są przestrzegane i protokołowane.

Zakres dostawy

Należy natychmiast sprawdzić stan i kompletność zakresu dostawy. W przypadku stwierdzenia braków należy niezwłocznie skontaktować się z producentem.



- (1) Wysokonapięciowy adapter pomiarowy
- (2) Pamięć USB z instrukcjami obsługi

Budowa











Budowa produktu:



- (1) Gniazdo przyłączeniowe CCS typ 2
- (2) Gniazda kontrolne (patrz schemat elektryczny)

Symbole i przyłącza

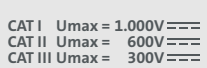
Na produkcie znajdują się następujące symbole:

Symbol	Znaczenie
	Ogólne znaki ostrzegawcze
	Zagrożenie elektryczne! Należy przeczytać instrukcję obsługi!
	Numer seryjny wraz z numerem części nadanym przez producenta służy do identyfikacji produktu.
	Numer części nadany przez producenta wraz z numerem seryjnym służy do identyfikacji produktu.
	Zgodnie z informacjami dotyczącymi utylizacji produktu nie wolno usuwać z odpadami z gospodarstwa domowego. Produkt należy zawsze usuwać zgodnie ze wszystkimi aktualnie obowiązującymi lokalnymi przepisami dotyczącymi utylizacji odpadów.
	Oznaczenie CE potwierdza, że produkt jest zgodny ze wszystkimi obowiązującymi przepisami europejskimi i został poddany wymaganej procedurze oceny zgodności.
	To oznaczenie poświadcza, że produkt jest zgodny z wartościami granicznymi GB/T 26572-2011 („China-ROHS”).
	Znak cTÜVus identyfikuje produkt jako bezpieczny – skontrolowany i certyfikowany przez NRTL zgodnie z obowiązującymi normami.
	Znak jakości potwierdza, że produkt jest dopuszczony do stosowania w warsztatach i zakładach produkcyjnych producenta pojazdów.
	Oznaczenie kategorii pomiarów, dla których produkt jest przewidziany wg normy IEC 61010-31. Konkretnie napięcie znamionowe jest uzależnione od kategorii pomiaru.
	Kod QR służący do przeglądania dokumentacji produktu na mobilnych urządzeniach końcowych.

Produkt jest wyposażony w następujące gniazda kontrolne:

Złącze	Styk	Funkcja
CP 	1	Gniazdo CP
PE 	2	Gniazdo PE
PP 	3	Gniazdo PP
DC - 	4	Gniazdo DC-
DC + 	5	Gniazdo DC+

Schemat elektryczny

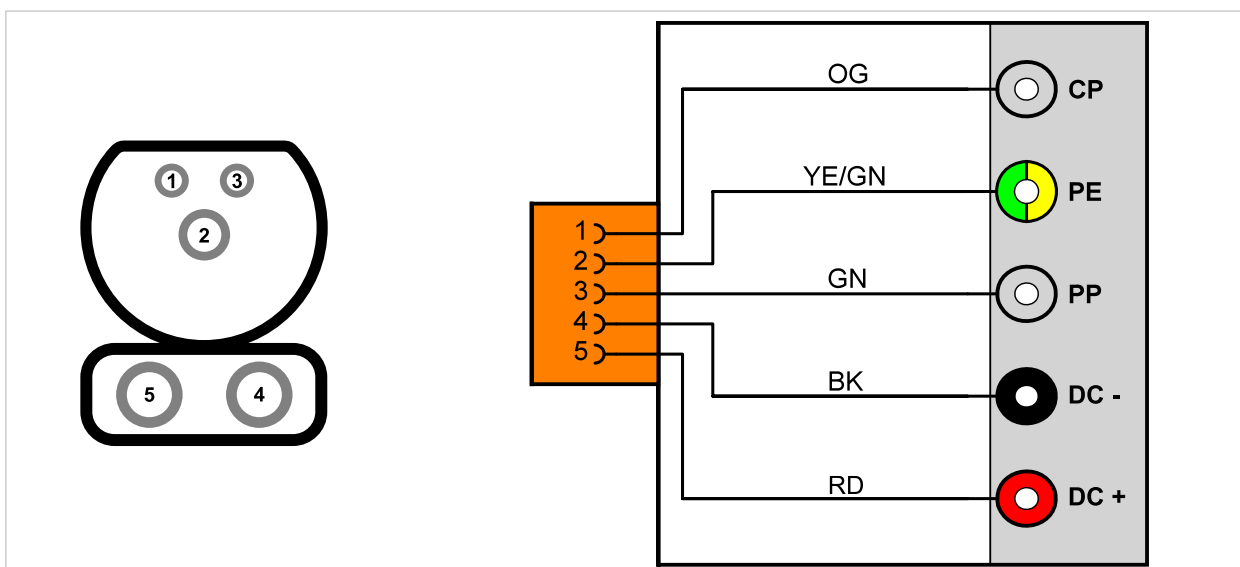

Dane techniczne

Dane znamionowe	Wartości
Numer producenta	22100552
Maksymalne napięcie znamionowe	KAT. I: 1000 VDC KAT. II: 600 VDC KAT. III: 300 VDC
Maksymalny prąd znamionowy	<60 VDC: 1000 mA <1000 VDC: 2 mA
Masa	~ 620 g
Wymiary (dł./wys./szer.)	~ 82 mm / 160 mm / 113 mm

Warunki otoczenia	Eksploatacja	Przechowywanie	Transport
Temperatura	0°C do 50°C	-20°C do 60°C	-20°C do 60°C
Wysokość n.p.m.	maks. 2000 m	Brak ograniczeń.	
Wilgotność powietrza	maks. 80% do 31°C, malejąca liniowo do 50% przy 40°C	maks. 85%	
Stopień zanieczyszczenia	2		
Kondensacja	Niedozwolona. Maksymalna dopuszczalna względna wilgotność powietrza wynosi 60% w przypadku obecności gazów/powietrza o właściwościach korozyjnych.		

Uruchomienie



OSTRZEŻENIE

Zagrożenie dla życia powodowane przez napięcie elektryczne

Napięcie elektryczne w instalacjach wysokonapięciowych stanowi zagrożenie dla życia i może prowadzić do śmierci na skutek porażenia prądem.

- Produkt należy stosować wyłącznie w zakresie przewidzianym przez producenta pojazdu!

1. Należy przestrzegać instrukcji dotyczących bezpieczeństwa.



2. Podłączyć wysokonapięciowy adapter pomiarowy do gniazda przyłączeniowego CCS typu 2 w pojeździe.
3. Podłączyć wysokonapięciowy moduł pomiarowy zgodnie z procedurą kierowanego rozwiązywania problemów z wysokonapięciowym adapterem pomiarowym.

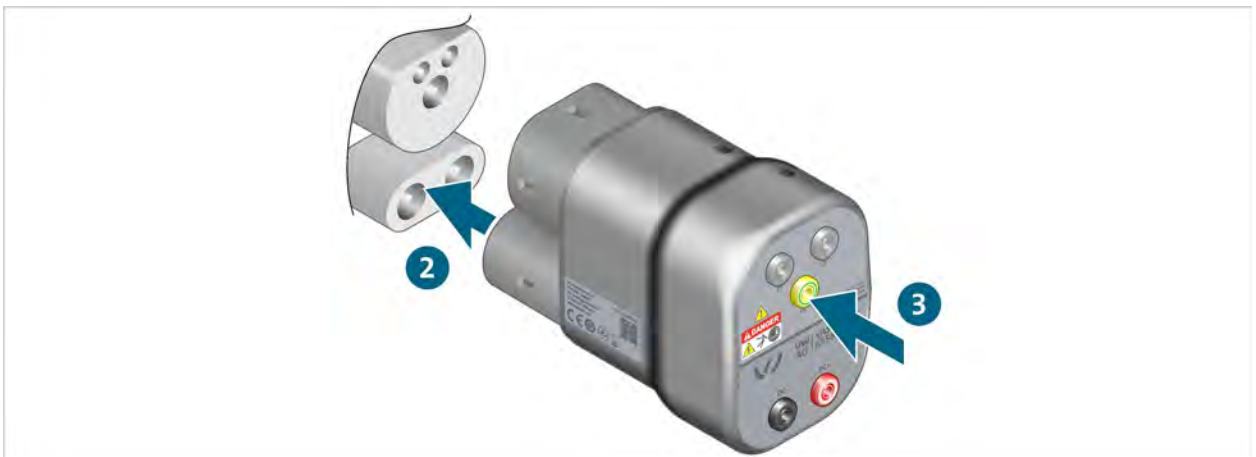

- ✓ W tym momencie można rozpocząć pomiar zgodnie z procedurą kierowanego rozwiązywania problemów.

Czyszczenie



NIEBEZPIECZEŃSTWO

Zagrożenie dla życia powodowane przez napięcie elektryczne

Napięcie elektryczne w instalacjach wysokonapięciowych stanowi zagrożenie dla życia i doprowadzi do śmierci na skutek porażenia prądem.

- Przed przystąpieniem do czyszczenia produktu należy odłączyć go od wszelkich źródeł prądu!

Należy przestrzegać instrukcji dotyczących bezpieczeństwa!

Produkt można czyścić wyłącznie suchą ściereczką.

Przechowywanie

Jeżeli produkt nie jest użytkowany, należy przechowywać go w suchym i pozbawionym pyłu miejscu.

Usuwanie

Należy przestrzegać instrukcji dotyczących bezpieczeństwa!

Produkt należy zawsze usuwać zgodnie z wszystkimi aktualnie obowiązującymi lokalnymi przepisami dotyczącymi usuwania odpadów.

Konserwacja

Należy przestrzegać instrukcji dotyczących bezpieczeństwa!

Należy przestrzegać krajowych i lokalnych wymagań dotyczących regularnego sprawdzania!

Sprawdzać produkt pod względem prawidłowego działania w odstępach czasu nie dłuższych niż 24 miesiące.

W celu przeprowadzenia profesjonalnego sprawdzenia funkcjonowania należy zwrócić się do producenta.

Gwarancja

STODIA GmbH udziela gwarancji na okres 24 miesięcy od daty zakupu. Gwarancja odnosi się do jednoznacznie wykazanych wadliwych materiałów funkcjonalnych i błędów przetwarzania.

Dalsze informacje na temat warunków gwarancji znajdują się w ogólnych warunkach handlowych na stronie internetowej producenta.

Obsługa klienta

W razie jakichkolwiek pytań dotyczących produktu należy zawsze podawać numer artykułu i – jeśli jest dostępny – numer seryjny. Oba numery znajdują się na produkcie.

STODIA GmbH

Magazynowanie i technika diagnostyczna

Im Freitagsmoor 45

D – 38518 Gifhorn

Telefon: +49 (0) 5371 / 945 93 96-0

service@stodia.de

www.stodia.de

Volkswagen Aktiengesellschaft
K-GVO-LW
Konzern After Sales – Group Service
Literatura i systemy
Wyposażenie warsztatowe
Skrytka pocztowa 011/4915
38442 Wolfsburg

Tylko do użytku wewnętrznego
Zastrzega się możliwość zmian technicznych
Wersja 01/2024