

VOLKSWAGEN

AKTIENGESELLSCHAFT



Kezelési útmutató

Nagyfeszültségű vizsgálóadapter VAS 6558/11



Felülvizsgálat	Dátum	Indoklás
V00	02.04.2020	Első kiadás
V01	15.07.2020	Komplett átdolgozás
V02	15.10.2020	Átdolgozás tanúsítás után
V03	15.12.2020	Kiegészítés cMETus regisztrációs szám
V04	21.03.2022	Átvezetés Stodia
V05	18.01.2024	Tanúsítvány frissítése: Kínai ROHS

Impresszum

Gyártó

STODIA GmbH
 Speicher & Diagnosetechnik
 Im Freitagsmoor 45
 D-38518 Gifhorn
 Telefon: +49 (0) 5371 / 945 93 96-0
 info@stodia.de
 www.stodia.de

Sokszorosítás

A sokszorosításhoz vagy utánnnyomáshoz (kivonatos formában is) a gyártó írásbeli engedélye szükséges.

Szerzői jog

AZ EREDETI KEZELÉSI ÚTMUTATÓ FORDÍTÁSA

Minden jog fenntartva.

Minden szöveg, kép és grafika szerzői jogvédelem és egyéb szellemi tulajdonjogok védelme alatt áll.

Copyright 2024 STODIA GmbH.

Képek forrása

A figyelmeztető jelek, a tiltó szimbólumok, a kötelező és szabványos szimbólumok nyilvános forrásból származnak, például az interneten általánosan elérhető területekről. A CAD termékképek és termékfotók a gyártótól származnak. A terméket használat közben ábrázoló képanyag hivatkozást tartalmaz.

Tartalom

IMPRESSZUM	2
TARTALOM	3
BEVEZETÉS	4
Előzetes megjegyzések	4
Megfelelőségi nyilatkozat érvényessége	4
Gyártói adatok	4
BIZTONSÁG	5
Figyelmeztetési fokozatok	5
Fontos biztonsági tudnivalók	5
Rendeltetésszerű használat	6
Célcsoporttal szembeni követelmények	7
Üzemeltető kötelességei	7
TERMÉKLEÍRÁS	8
Szállítási terjedelem	8
Felépítés	8
Szimbólumok és csatlakozások	9
Kapcsolási rajz	10
Műszaki adatok	11
KEZELÉS	12
Üzembe helyezés	12
Tisztítás	14
Tárolás	14
Ártalmatlanítás	14
Karbantartás	14
SÚGÓ	15
Szavatosság	15
Ügyfélszolgálat	15

Előzetes megjegyzések

A termék használatának megkezdése előtt alaposan olvassa el a kezelési útmutatót.

A termékhez USB-meghajtót mellékelünk, amely különböző országok nyelvén tartalmazza a kezelési útmutatót. A mindenkor érvényes változat és a további országok nyelvei honlapunkon találhatóak.



A terméken található egy QR kód. Ha azt beolvassa egy internet-kapcsolattal rendelkező végberendezéssel, közvetlenül a termékének letöltési területére jut.

A kezelési útmutató a termék lényeges részét képezi, amit a termékkel együtt meg kell őrizni. A termék értékesítése vagy továbbadása esetén a kezelési útmutatót át kell adni az új üzemeltető részére.

Jelen kezelési útmutatón kívül a közúti járművek gyújtószikramentes nagyfeszültségű rendszereinek diagnosztikájára és hibakeresésére vonatkozó minden lényeges előírást be kell tartani. Ide tartoznak többek között a jármű gyártójának mindenkor diagnosztikai rendszereinek útmutatói, üzembiztonsági követelményei és a nagyfeszültségű rendszerek használatára vonatkozó aktuális műszaki állapot.

Megfelelőségi nyilatkozat érvényessége

A kiállított megfelelőségi nyilatkozat a kezelési útmutatóban ismertetett termékre vonatkozik. A termék módosítása, átépítése vagy bővítése esetén a megfelelőségi nyilatkozat és a kockázatértékelés érvényét veszti.

Gyártói adatok

A vállalat tevékenysége az alapítástól kezdődően a jövőorientált elektromobilitásra irányul. A STODIA GmbH egyedi megoldásokat fejleszt ki és készít az autóipar, az energiatárolási terület, a szervizműhelyek és a speciális járműparkok számára.

A vállalat alaptermékei mind a helyhez kötött, mind a mobil innovatív energiatárolók, amelyek az energetikai átállás és energetikai önellátás kulcsfontosságú mozgórugói. A STODIA GmbH portfóliójának részét képezik az intelligens töltés- és akkumulátortechnológiák, a diagnosztikai rendszerek, az akkumulátor- és cellakezelési megoldások és a járműszintű mérés- és diagnosztikai technológia.

A szoftver- és hardverfejlesztés terén szerzett gyakorlatával a STODIA GmbH az Ön megbízható partnereként mindig Önnel van a prototípus gyártásától kezdődően egészen a MADE IN GERMANY árujelzést viselő termékek sorozatgyártásáig.

Jelen kezelési útmutató kizárólag az alábbi termékre vonatkozik:

Cikkszám: 22100440

Jelölés: Nagyfeszültségű vizsgálóadapter VAS 6558/11

Figyelmeztetési fokozatok

Jelen fejezet tájékoztatja Önt a kezelési útmutatóban található figyelmeztetési fokozatokról.

VESZÉLY

A biztonsági tudnivaló figyelmen kívül hagyása esetén halál vagy súlyos testi sérülés LESZ a következmény!

FIGYELMEZTETÉS

A biztonsági tudnivaló figyelmen kívül hagyása esetén halál vagy súlyos testi sérülés LEHET a következmény!

VIGYÁZAT

A biztonsági tudnivaló figyelmen kívül hagyása esetén könnyű testi sérülés LEHET a következmény!

Fontos biztonsági tudnivalók

Ez a fejezet tájékoztatja Önt azokról a biztonsági tudnivalókról, amelyeket a termék használata során figyelembe kell venni.



FIGYELMEZTETÉS

Elektromos feszültség miatti életveszély!

A más rendszerekben lévő elektromos feszültség életveszélyes, és áramütés általi halálhoz vezethet!

- Ne használja a terméket hálózati áramkörökben történő mérésekhez!



FIGYELMEZTETÉS

Elektromos feszültség miatti életveszély!

A nagyfeszültségű rendszerekben lévő elektromos feszültség életveszélyes, és áramütés általi halálhoz vezethet!

A folyadékok, a kondenzátumok és a nagy páratartalom rövidzárlatot okozhat!

- Akadályozza meg, hogy a termék folyadékokkal érintkezzen!
- A terméket csak zárt és száraz helyiségekben használja!



FIGYELMEZTETÉS

Elektromos feszültség miatti életveszély!

A termékben lévő elektromos feszültség veszélyes, és áramütés általi súlyos testi sérüléshez és halálhoz vezet!

A hibás és sérült termékek nem tudják biztosítani az elektromos feszültség elleni védelmet!

- Akadályozza meg, hogy a termék vegyszerekkel érintkezzen!
- A hibás vagy sérült terméket haladéktalanul cserélje ki!
- Soha ne próbálja meg a terméket javítani vagy manipulálni!

Rendeltetésszerű használat

A terméket kizárólag ennek a kezelési útmutatónak megfelelően használja, mert ellenkező esetben a termék elektromos veszélyek elleni, tervezett védelme már nem garantált.

A terméket a VAS 6558/VAS 6558A nagyfeszültségű mérőmodul a jármű gyártója által a vezetett hibakeresésben megadott jármű oldali csatlakozó összeköttetéshez illesztésére tervezték.

A termék kizárólag tanúsítottan feszültségmentesített nagyfeszültségű rendszereken használható.

A termék nem használható a feszültségmentesség ellenőrzésére!

A termék az alábbi mérésekre alkalmas:

- Szigetelési ellenállás mérése
- Folytonosság mérése

Ennek a kezelési útmutatónak az értelmében a jármű gyártója alatt kizárólag a Volkswagen Csoporthoz tartozó járműipari gyártó értendő.

Bármely ettől eltérő használat tilos.

Célcsoporttal szembeni követelmények

A terméken munkát csak szakképzett személyzet végezhet!

Jelen kezelési útmutató értelmében a szakképzett személyzet teljesíti a felhasználó országában a nagyfeszültségű rendszereken végzendő munkákra vonatkozó minden érvényes követelményt az alábbiaknak megfelelően:

- A felhasználó országában érvényes szabályrendszerek,
- Minősítés legalább a DGUV 200-005 2. fokozata vagy azzal egyenértékű szerint,
- A jármű gyártójának előírásai és üzemeltetési előírások.

A termék használata közben mindig kötelező viselni a jármű gyártója által a nagyfeszültségű rendszereken végzendő munkákhoz előírt egyéni védőeszközt.

Üzemeltető kötelességei

Az üzemeltető köteles gondoskodni arról, hogy a mérőadapterrel dolgozó személyzet teljesítse a célcsoporttal szemben támasztott követelményeket.

Ezen kívül az üzemeltető felel az alábbi pontok betartásáért is:

- A mérőadapter mindig kifogástalan és hibátlan állapotban van.
- A mérőadapter rendszeres felülvizsgálati intervallumait betartják és naplózzák.

Szállítási terjedelem

Haladéktalanul ellenőrizze a kiszállított csomag állapotát és hiánytalanságát. Hiányosság esetén haladéktalanul vegye fel a kapcsolatot a gyártóval.



- (1) Nagyfeszültségű vizsgálóadapter
- (2) USB-meghajtó kezelési útmutatókkal

Felépítés



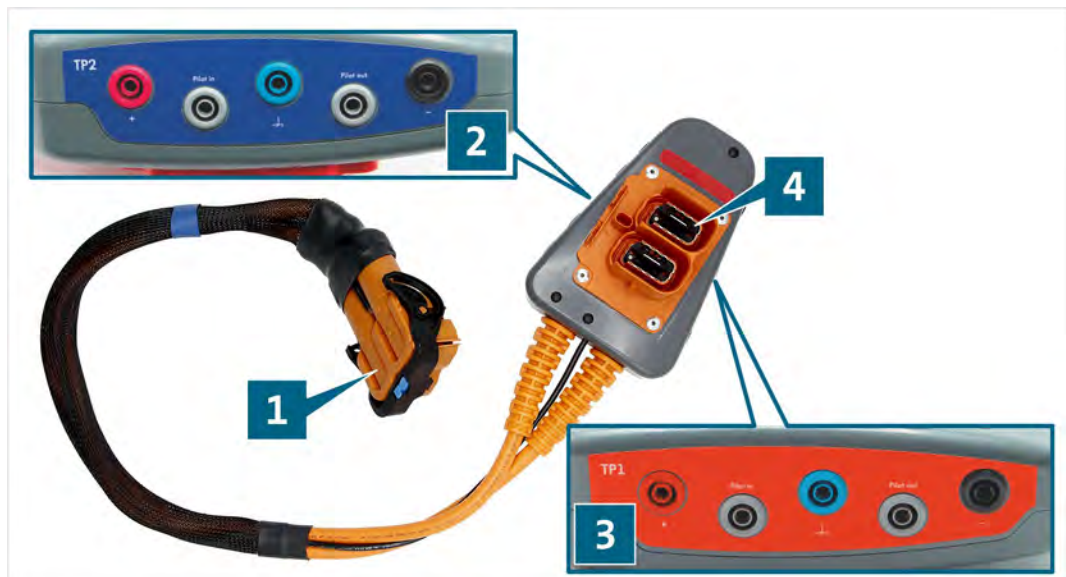







A termék felépítése:



- (1) Csatlakozóhévely
- (2) Vizsgálóhévelyek TP2(lásd kapcsolási rajz)
- (3) Vizsgálóhévelyek TP1(lásd kapcsolási rajz)
- (4) Csatlakozódugó

Szimbólumok és csatlakozások



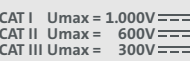





A terméken az alábbi szimbólumok láthatók:

Szimbólum	Jelentés
	Általános figyelmeztető jelek
	Elektromos veszély! Olvassa el a kezelési útmutatót!
	A sorozatszám a gyártó cikkszámával együtt a termék azonosítására szolgál.
	A gyártó cikkszama a sorozatszámmal együtt a termék azonosítására szolgál.
	A termék megfelel a II. érintésvédelmi osztálynak, és ezért a VDE 0100, 410/412.1 rész szerinti megerősített vagy kettős szigeteléssel rendelkezik az aktív és az érinthető részek között.
	Az ártalmatlanítási útmutató értelmében tilos a termék háztartási hulladékkal együtt történő ártalmatlanítása. A termék ártalmatlanítását mindig a helyileg aktuálisan érvényes ártalmatlanítási előírások betartásával végezze.
	A CE-jelölés igazolja, hogy a termék minden érvényes európai előírásnak megfelel, és alávetették az előírt megfelelés-értékelési eljárásnak.
	Ez a jelölés tanúsítja, hogy a termék megfelel a GB/T 26572-2011 („kínai ROHS”) szabvány határértékeinek.
	A cMETus jelölés az NRTL által, az érvényes szabványok szerint bevizsgált és tanúsított biztonságos terméket jelöl. A gyártó E114561 számon fel van tüntetve az Eurofins vizsgálólaboroknál.
	A minőségtanúsító címke azt jelzi, hogy a terméket jóváhagyták a járműipari gyártó műhelyeiben és gyártóüzemeiben történő használatra.
	Annak jelölése, hogy a terméket mely mérési kategóriákhoz tervezték az IEC 61010-31 szerint. A mindenkor mérési feszültség a mérési kategórián alapul.

A termék az alábbi csatlakozási területekkel rendelkezik:

- TP1
- TP2

Minden csatlakozóbekötés az alábbi vizsgálóhüvelyekkel rendelkezik:

Csatlakozás	Funkció
 	Földelőhüvely
 	Plusz hüvely
 	Mínusz hüvely
Pilot in 	Pilot hüvely
Pilot out 	

Kapcsolási rajz

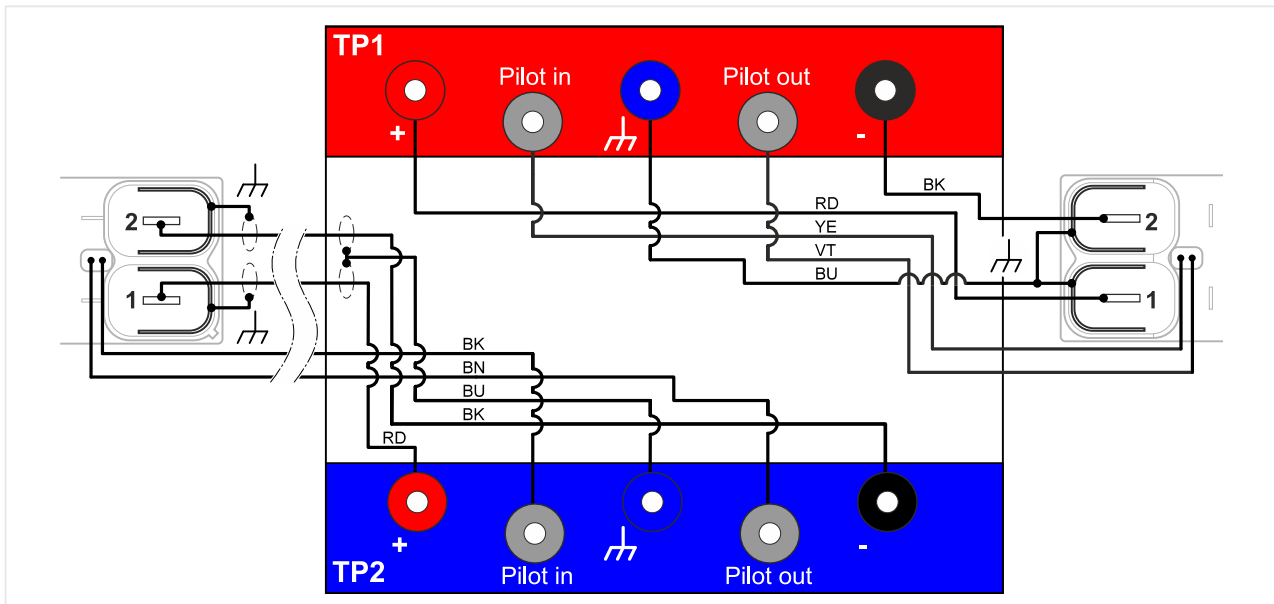

Műszaki adatok

Mérési adatok	Értékek
Gyártó cikkszama	22100440
Maximális mérési feszültség	CAT I: 1000 VDC CAT II: 600 VDC CAT III: 300 VDC
Maximális mérési áramerősség	≤60 VDC: 1000 mA ≤60 VDC: 2 mA
Érintésvédelmi osztály	II / kettős szigeteléssel
Tömeg	~ 1,550 g
Méret H/Ma/Sz	~ 190 mm/130 mm/100 mm
Vezeték hossz	~ 800 mm

Környezeti feltételek	Üzemeltetés	Tárolás	Szállítás
Hőmérséklet	5 °C és 40 °C között	-20 °C és 60 °C között	-20 °C és 60 °C között
Tengerszint feletti magasság	max. 2000 m	Nincs korlátozás.	
Páratartalom	max. 80% 31 °C-ig, lineárisan csökkenő 50%- ra 40 °C-on	max. 85%	
Szennyezettségi fok	2		
Páralecsapódás	Nem megengedett. A maximálisan megengedett relatív páratartalom 60% korrozív gáz/levegő jelenléte esetén.		

Jelen fejezet az alábbi tevékenységekről ad tájékoztatást:

- üzembe helyezés,
- tisztítás,
- tárolás,
- ártalmatlanítás,
- állagmegóvás.

Üzembe helyezés



VESZÉLY

Elektromos feszültség miatti életveszély!

A nagyfeszültségű rendszerekben lévő elektromos feszültség életveszélyes, és áramütés általi halálhoz vezet!

- A terméket kizárólag tanúsítottan biztonságos, feszültségmentes állapotba kapcsolt nagyfeszültségű rendszereken és nagyfeszültségű komponenseken használja!



FIGYELMEZTETÉS

Elektromos feszültség miatti életveszély!

A nagyfeszültségű rendszerekben lévő elektromos feszültség életveszélyes, és áramütés általi halálhoz vezethet!

- A terméket csak a jármű gyártója által meghatározott alkalmazási területhez használja!

1. Vegye figyelembe a biztonsági tudnivalókat.



2. Csatlakoztassa a csatlakozódugót a vizsgálandó csatlakozás lehúzott hüvelyéhez.
3. Reteszelje ezt a csatlakozást.
4. Csatlakoztassa a csatlakozóhüvelyt a nagyfeszültségű akkumulátor csatlakozódugójához.
5. Reteszelje ezt a csatlakozást.

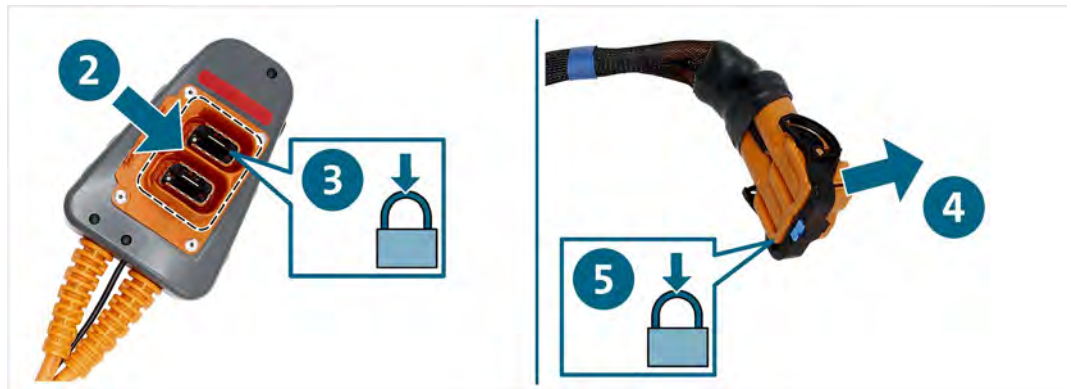

6. Csatlakoztassa a nagyfeszültségű mérőmodult a nagyfeszültségű vizsgálóadapterhez a vezetett hibakeresésnek megfelelően.



- ✓ Ekkor végrehajthatja a méréseket a vezetett hibakeresésnek megfelelően.

Tisztítás



VESZÉLY

Elektromos feszültség miatti életveszély!

A nagyfeszültségű rendszerekben lévő elektromos feszültség életveszélyes, és áramütés általi halálhoz vezet!

- A termék tisztítása előtt válassza le a terméket az összes áramforrásról!

Vegye figyelembe a biztonsági tudnivalókat!

A termék csak száraz törülközővel tisztítható.

Tárolás

A használaton kívüli terméket száraz és pormentes helyen tárolja.

Ártalmatlanítás

Vegye figyelembe a biztonsági tudnivalókat!

A termék ártalmatlanítását mindig a helyileg aktuálisan érvényes ártalmatlanítási előírások betartásával végezze.

Karbantartás

Vegye figyelembe a biztonsági tudnivalókat!

Be kell tartani a rendszeres vizsgálatra vonatkozó országos és helyi követelményeket!

Legalább 24 havi rendszerességgel ellenőrizze a termék működőképességét.

A szakszerű működési ellenőrzés végrehajtásának érdekében forduljon a gyártóhoz.

Szavatosság

A STODIA GmbH a vásárlás dátumától számított 24 hónapos szavatossági időt biztosít. A szavatosság az egyértelműen bizonyítható hibás funkcionális anyagra és feldolgozási hibákra vonatkozik.

A szavatossági feltételekre vonatkozó további információkat a gyártó weboldalán található Általános Üzleti Feltételek tartalmazzák.

Ügyfélszolgálat

A termékre vonatkozó kérdés esetén mindig adja meg a cikkszámot és ha van, a sorozatszámot. Mindkét szám a terméken található.

STODIA GmbH
Speicher- und Diagnosetechnik
Im Freitagsmoor 45
D – 38518 Gifhorn
Telefon: +49 (0) 5371 / 945 93 96-0
service@stodia.de
www.stodia.de

Volkswagen Aktiengesellschaft
K-GVO-LW
Konzern After Sales – Group Service
Szakirodalom és rendszerek
Műhelyfelszerelés
Pf. 011/4915
38442 Wolfsburg

Csak belső használatra
Műszaki módosítások joga fenntartva
Állapot 01/2024