

VOLKSWAGEN

AKTIENGESELLSCHAFT



Manual de utilizare

Adaptor de măsurare de înaltă tensiune VAS 6558/14A



Versiune	Data	Explicație
V00	04.08.2020	Prima ediție
V01	05.07.2021	Actualizarea modulelor Revizuire capitol(e) - Date tehnice
V02	09.12.2021	Transfer Stodia
V03	19.05.2022	Certificare CB
V04	24.01.2024	Actualizare certificate: China-ROHS, UL

Caseta tehnică

Producător

STODIA GmbH
Stocare & tehnologie diagnoză
Im Freitagsmoor 45
D-38518 Gifhorn
Telefon: +49 (0) 5371 / 945 93 96-0
info@stodia.de
www.stodia.de

Reproducere

Reproducerea sau retipărirea, chiar și parțial, necesită întotdeauna permisiunea scrisă din partea producătorului.

Drepturi de autor

TRADUCERE A MANUALULUI ORIGINAL DE UTILIZARE
Toate drepturile rezervate.
Toate textele, imaginile și graficele se supun drepturilor de autor și altor legi privind protecția proprietății intelectuale.
Copyright 2024 STODIA GmbH.

Surse imagini

Semnele de avertizare, de interdicție, de comandă și simbolurile standard provin din surse publice precum spații general accesibile pe internet. Imaginile și fotografiile produselor executate cu ajutorul calculatorului provin de la producător. Materialul fotografic care prezintă produsul în cadrul utilizării este însoțit de sursă.

Cuprins

CASETA TEHNICĂ	2
CUPRINS	3
INTRODUCERE	4
Observații preliminare	4
Valabilitatea declarației de conformitate	4
Specificații producător	4
SIGURANȚĂ	5
Niveluri de avertizare	5
Instrucțiuni importante pentru siguranță	5
Utilizare prevăzută	6
Cerință pentru grupul țintă	6
Obligațiile operatorului	6
DESCRIERE PRODUS	7
Articole livrate	7
Structură	7
Simboluri și conexiuni	8
Schemă de conexiuni	9
Date tehnice	10
OPERARE	11
Punere în funcțiune	11
Curățare	12
Depozitare	12
Înlăturarea și depozitarea deșeurilor	12
Întreținere	12
ASISTENȚĂ	13
Garanție	13
Serviciu clienți	13

Observații preliminare

Citiți cu atenție acest manual de utilizare înainte de a folosi produsul.

Produsul este însoțit de un stick USB pe care este salvat manualul de utilizare în diferite limbi. Versiunea curentă valabilă, precum și alte limbi sunt disponibile pe pagina noastră de internet.

Manualul de utilizare reprezintă o componentă esențială a produsului și trebuie păstrat împreună cu acesta. În caz de vânzare sau cedare, manualul de utilizare trebuie predat noului operator.

În plus față de acest manual de utilizare, toate instrucțiunile relevante pentru diagnoză sau pentru depanarea sistemelor de înaltă tensiune cu siguranță intrinsecă la vehiculele rutiere au caracter obligatoriu. Acestea includ, printre altele, instrucțiunile sistemelor respective de diagnoză ale producătorului, precum și specificațiile operaționale pentru siguranță și tehnologia de ultimă generație pentru manevrarea sistemelor de înaltă tensiune.

Valabilitatea declarației de conformitate

Declarația de conformitate emisă este valabilă pentru produsul descris în manualul de utilizare. Ajustările, modificările sau adăugările anulează valabilitatea declarației de conformitate și a evaluării de risc.

Specificații producător

De la înființarea sa, activitatea companiei s-a axat pe mobilitatea electrică orientată spre viitor. STODIA GmbH dezvoltă și produce soluții individuale pentru industria de automobile, domeniul sistemelor de stocare a energiei, ateliere de service sau pentru parcuri auto speciale.

Produsele de bază sunt sisteme inovatoare de stocare a energiei, atât staționare, cât și mobile, care reprezintă elemente-cheie în accelerarea tranziției energetice și a autonomiei energetice. Din portofoliul companiei STODIA GmbH fac, de asemenea, parte tehnologia inteligentă de încărcare și tehnologia bateriilor, sistemele de diagnoză, managementul bateriilor și al celulelor, precum și tehnologia de măsurare și diagnoză la nivelul de vehicul.

Cu experiență în dezvoltarea de echipamente și programe, STODIA GmbH este întotdeauna un partener de încredere alături de dumneavoastră – de la prototipuri până la producția de serie – MADE IN GERMANY.

Acest manual de utilizare este valabil exclusiv pentru următorul produs:

Număr articol: 22100258

Denumire: Adaptor de măsurare de înaltă tensiune VAS 6558/14A

Niveluri de avertizare

Acest capitol vă oferă informații cu privire la nivelurile de avertizare din acest manual de utilizare.

PERICOL

Nerespectarea instrucțiunilor de siguranță CAUZEAZĂ moartea sau vătămări corporale grave!

AVERTISMENT

Nerespectarea instrucțiunilor de siguranță POATE CAUZA moartea sau vătămări corporale grave!

ATENȚIE

Nerespectarea instrucțiunilor de siguranță POATE cauza vătămări corporale ușoare!

Instrucțiuni importante pentru siguranță

Acest capitol vă informează cu privire la instrucțiunile de siguranță care trebuie respectate în timpul manipulării produsului.



PERICOL

Pericol de moarte ca urmare a tensiunii electrice

Tensiunea electrică din alte sisteme este periculoasă și duce la moarte prin electrocutare.

- Nu utilizați produsul pentru măsurători în circuite electrice de rețea!
- Nu încercați niciodată să alimentați alte aparate cu curent prin intermediul produsului!



AVERTISMENT

Pericol de moarte ca urmare a tensiunii electrice

Tensiunea electrică din sistemele de înaltă tensiune este periculoasă și poate duce la moarte prin electrocutare.

Lichidele, condensul și umiditatea ridicată pot provoca scurtcircuite!

- Evitați contactul produsului cu lichide!
- Utilizați produsul doar în încăperi închise și uscate!



AVERTISMENT

Pericol de moarte ca urmare a tensiunii electrice

Tensiunea electrică din produs este periculoasă și poate duce la vătămare corporală gravă și la moarte prin electrocutare.

Produsele defecte și deteriorate nu pot garanta protecția sigură împotriva tensiunii electrice.

- Evitați contactul produsului cu substanțe chimice!
- Înlocuiți imediat un produs defect sau deteriorat!
- Nu încercați să reparați sau să manipulați produsul!

Utilizare prevăzută

Utilizați produsul exclusiv conform acestui manual de utilizare, deoarece în caz contrar nu mai este garantată protecția prevăzută în produs împotriva pericolelor de natură electrică.

Scopul produsului este de a adapta modulul de măsurare de înaltă tensiune VAS 6558/VAS 6558A la conexiunea cu fișă a vehiculului specificată de către producător în depanarea asistată. Produsul nu are scopul de a verifica lipsa tensiunii.

Produsul este adecvat pentru următoarele măsurători:

- Măsurarea rezistenței de izolație (**permisă numai cu aparat de măsurare de max. 1000VDC, 2mA!**)
- Măsurarea continuității (**permisă numai cu aparat de măsurare de max. 60VDC, 1A!**)

Utilizați doar conexiunile cu fișă de la bordul vehiculului și care sunt specificate de către producător în depanarea asistată.

Producători de vehicule se referă, în contextul acestui manual de utilizare, exclusiv la producătorii din grupul Volkswagen.

Orice altă utilizare este interzisă.

Cerință pentru grupul țintă

Lucrările asupra produsului trebuie efectuate numai de către personal calificat!

Personalul calificat - în sensul acestui manual de utilizare - îndeplinește toate cerințele valabile în țara utilizatorului pentru lucrările la sistemele de înaltă tensiune, în conformitate cu:

- colecțiile de norme valabile în țara utilizatorului,
- calificare conform DGUV (Sistemul German de Asigurare pentru Accidente) 200-005 minim categoria 2 sau echivalent,
- specificațiile producătorilor de vehicule și specificațiile din fabrică.

La utilizarea produsului trebuie purtat în permanență echipamentul de protecție personală prescris de către producătorul de vehicule pentru lucrările la sistemele de înaltă tensiune.

Obligațiile operatorului

Operatorul trebuie să se asigure că personalul care lucrează cu adaptorul de măsurare îndeplinește cerințele care vizează grupul-țintă.

De asemenea, operatorul este responsabil pentru respectarea următoarelor puncte:

- Adaptorul de măsurare este mereu în stare ireproșabilă și nu prezintă defecțiuni.
- Termenele de verificare regulată a adaptorului de măsurare sunt respectate și consemnate în procese-verbale.

Articole livrate

Verificați imediat starea articolelor livrate precum și dacă livrarea este completă. Dacă există defecte, contactați imediat producătorul.



- (1) Adaptor de măsurare de înaltă tensiune
- (2) Stick USB cu manualul de utilizare

Structură











Structura produsului:





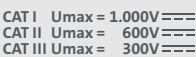

- (1) Ștecăr de racordare
- (2) Prize de testare (vezi Schema de conexiuni)

Simboluri și conexiuni

Pe produs sunt afișate următoarele simboluri:

Simbol	Explicație
	Semnale de avertizare generale
	Pericol electric! Citiți manualul de utilizare!
	Numărul de serie, împreună cu codul de producător al componentei, servesc la identificarea produsului.
	Codul de producător al componentei, împreună cu numărul de serie, servesc la identificarea produsului.
	Indicațiile privind înlăturarea și depozitarea deșeurilor interzic eliminarea produsului prin deșeurile menajere. Înlăturați întotdeauna produsul respectând prevederile locale privind înlăturarea și depozitarea deșeurilor.
	Marcajul CE certifică faptul că produsul corespunde tuturor dispozițiilor europene în vigoare și că a fost supus procedurii prescris de evaluare a conformității.
	Acest marcaj certifică faptul că produsul respectă valorile limită ale GB/T 26572-2011 (China-ROHS).
	Marcajul TÜVus identifică produsul ca fiind testat și certificat conform standardelor NRTL în vigoare, în ceea ce privește siguranța.
	Marcajul de aprobare identifică produsul ca fiind aprobat pentru utilizare în atelierele și instalațiile de producție ale producătorului vehiculului.
	Marcarea categoriilor de măsurare cărora le este destinat produsul, în conformitate cu IEC 61010-31. Tensiunea nominală respectivă se orientează în funcție de categoria de măsurare.
	Cod QR pentru accesarea documentației produsului pe terminale mobile.

Produsul dispune de următoarele prize de testare:

Conexiune	Pin	Funcție
PP 	1	Priză PP
PE 	2	Priză PE
CP 	3	Priză CP
N 	4	Priză neutră
L1 	5	Priză L1

Schemă de conexiuni

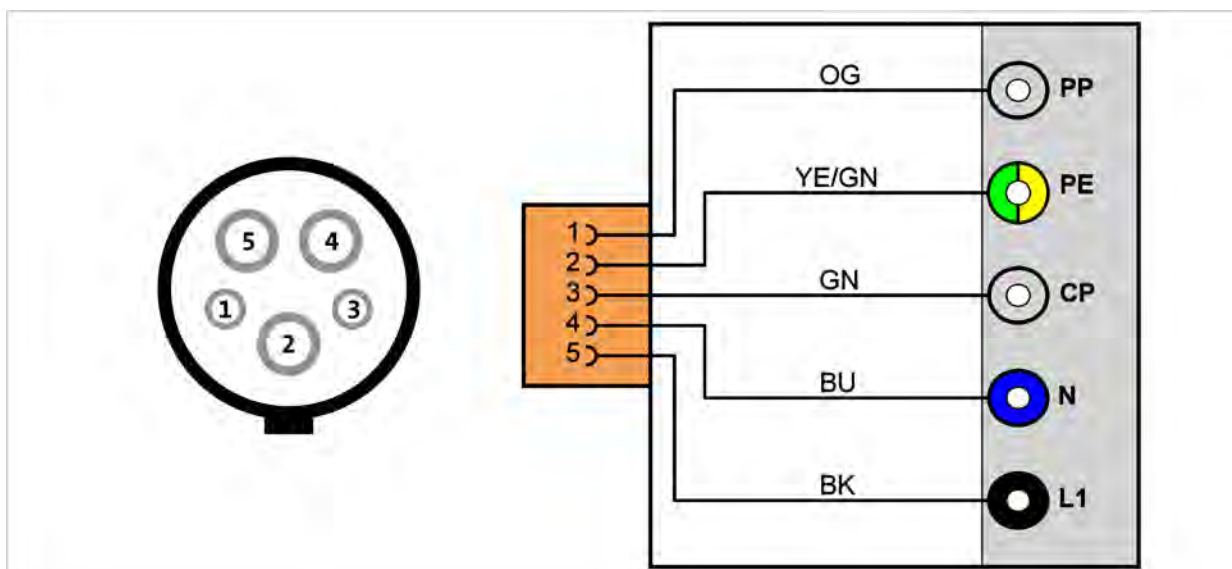

Date tehnice

Date nominale	Valori
Număr producător	22100258
Tensiunea nominală maximă	CAT I: 1000VDC CAT II: 600VDC CAT III: 300VDC
Curentul nominal maxim	<60VDC: 1000mA 1000VDC: 2mA
Greutate	~ 320g
Dimensiuni L/h/l	~ 80mm/95mm/175mm

Condiții ambientale	Funcționare	Depozitare	Transport
Temperatură	0 °C până la 50 °C	-20 °C până la 60 °C	-20 °C până la 60 °C
Înălțimea față de nivelul solului	max. 2000m	Fără restricții.	
Umiditate aer	max. 80% până la 31 °C, cu scădere liniară la 50 % la 40 °C	max. 85 %	
Grad de poluare	2		
Condensare	Nu este permisă. 60 % umiditate relativă maxim admisă a aerului în condiții de gaz/atmosferă corozivă.		

Punere în funcțiune



AVERTISMENT

Pericol de moarte ca urmare a tensiunii electrice

Tensiunea electrică din sistemele de înaltă tensiune este periculoasă și poate duce la moarte prin electrocutare.

- Utilizați produsul numai pentru domeniul de utilizare prevăzut de producătorul vehiculului!

1. Respectați instrucțiunile de siguranță.



2. Conectați adaptorul de măsurare de înaltă tensiune la priza de încărcare a vehiculului.
3. Conectați modulul de măsurare de înaltă tensiune la adaptorul de măsurare de înaltă tensiune conform depănării asistate.

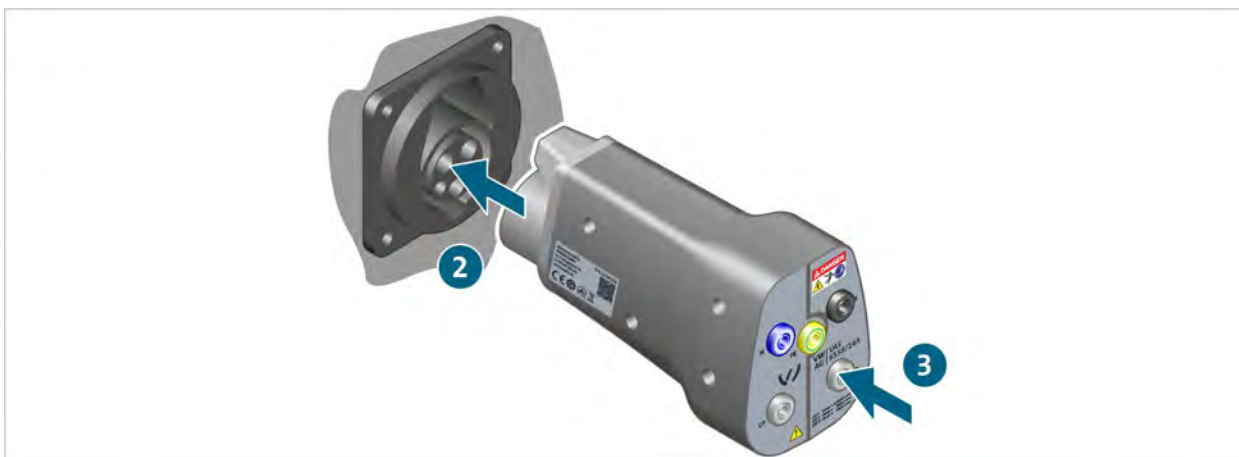

- ✓ Acum puteți efectua măsurătorile conform depănării asistate.

Curățare



PERICOL

Pericol de moarte ca urmare a tensiunii electrice

Tensiunea electrică din sistemele de înaltă tensiune este periculoasă și duce la moarte prin electrocutare.

- Deconectați produsul de la toate sursele de curent înainte de a-l curăța!

Respectați instrucțiunile de siguranță!

Produsul trebuie curățat doar folosind o cârpă uscată.

Depozitare

Dacă nu utilizați produsul, depozitați-l într-un loc uscat și fără praf.

Înlăturarea și depozitarea deșeurilor

Respectați instrucțiunile de siguranță!

Înlăturați întotdeauna produsul respectând prevederile locale privind înlăturarea și depozitarea deșeurilor.

Întreținere

Respectați instrucțiunile de siguranță!

Respectați prevederile locale și naționale cu privire la verificarea periodică!

Verificați funcționarea produsul la intervale de cel mult 24 de luni.

Contactați producătorul în vederea unei verificări funcționale profesionale.

Garanție

STODIA GmbH oferă o perioadă de garanție de 24 de luni de la data cumpărării produsului. Garanția se referă la materiale funcționale care prezintă defecte demonstrabile evidente și la erori de procesare.

Pentru informații suplimentare privind condițiile de acordare a garanției, consultați termenii și condițiile prezentate pe pagina de internet a producătorului.

Serviciu clienți

Dacă aveți întrebări referitoare la produs, furnizați întotdeauna numărul de articol și - dacă există - numărul de serie. Găsiți ambele numere pe produs.

STODIA GmbH

Stocare și tehnologie diagnoză

Im Freitagsmoor 45

D – 38518 Gifhorn

Telefon: +49 (0) 5371 / 945 93 96-0

service@stodia.de

www.stodia.de

Volkswagen societate pe acțiuni
K-GVO-LW
Organizația After Sales – Group Service
Referințe și sisteme
Echipament pentru atelier
Căsuța poștală 011/4915
38442 Wolfsburg

Doar pentru utilizare internă
Modificări de natură tehnică rezervate
Varianta 01/2024