

VOLKSWAGEN

AKTIENGESELLSCHAFT



Manual de Instruções

Adaptador de medição de alta tensão VAS 6558/14A



Versão	Data	Justificação
V00	04.08.2020	Primeira edição
V01	05.07.2021	Atualização de módulos Revisão de capítulo: - Dados Técnicos
V02	09.12.2021	Transferência Stodia
V03	19.05.2022	Certificação CB
V04	24.01.2024	Atualização certificados: China-ROHS, UL

Aviso Legal

Fabricante

STODIA GmbH
 Speicher & Diagnosetechnik
 Im Freitagsmoor 45
 D-38518 Gifhorn
 Telefone: +49 (0) 5371 / 945 93 96-0
 info@stodia.de
 www.stodia.de

Reprodução

A reprodução ou reimpressão, mesmo em parte, requer sempre a permissão escrita do fabricante.

Direitos de autor

TRADUÇÃO DO MANUAL DE INSTRUÇÕES ORIGINAL
 Todos os direitos reservados.
 Todos os textos, imagens e gráficos estão sujeitos a direitos de autor e outras leis para a proteção da propriedade intelectual.
 Copyright 2024 STODIA GmbH.

Fontes de imagens

Os sinais de advertência, proibição, mandamento e símbolos padrão provêm de fontes públicas, tais como as áreas geralmente acessíveis na Internet. As imagens e fotos do produto CAD são do fabricante. Imagens que apresentam o produto em uso são fornecidas com referência da fonte.

Conteúdo

AVISO LEGAL	2
CONTEÚDO	3
INTRODUÇÃO	4
Observações preliminares	4
Validade da declaração de conformidade	4
Especificações do fabricante	4
SEGURANÇA	5
Níveis de advertência	5
Instruções de segurança importantes	5
Utilização conforme o previsto	6
Requisitos para o grupo-alvo	6
Deveres do operador	6
DESCRIÇÃO DO PRODUTO	7
Âmbito da entrega	7
Estrutura	7
Símbolos e ligações	8
Esquema elétrico	9
Dados Técnicos	10
OPERAÇÃO	11
Colocação em funcionamento	11
Limpeza	12
Armazenamento	12
Eliminação	12
Manutenção	12
AJUDA	13
Garantia	13
Serviço ao cliente	13

Observações preliminares

Leia atentamente o presente manual de instruções antes de utilizar o produto.

O produto vem com um cartão de memória USB no qual está armazenado o manual de instruções em vários idiomas. A versão atual e outras idiomas podem ser encontradas na nossa página inicial.

O manual de instruções é parte integrante do produto e deve ser mantido junto do mesmo. Em caso de venda ou transferência, o manual de instruções deve ser entregue à nova entidade operadora.

Para além deste manual de instruções, são vinculativos todos os regulamentos relevantes para diagnóstico ou resolução de problemas de sistemas de alta tensão intrinsecamente seguros em veículos rodoviários. Estas incluem, entre outras coisas, as instruções para os respetivos sistemas de diagnóstico do fabricante do veículo, bem como os regulamentos de segurança operacional e o estado da técnica no manuseamento de sistemas de alta tensão.

Validade da declaração de conformidade

A Declaração de Conformidade emitida aplica-se ao produto descrito no manual de Instruções. A Declaração de Conformidade e a avaliação de risco tornam-se inválidas quando o produto é modificado, convertido ou expandido.

Especificações do fabricante

As atividades da empresa têm-se concentrado desde a sua fundação na eletromobilidade orientada para o futuro. A STODIA GmbH desenvolve e produz soluções individuais para a indústria automóvel, o sector de armazenamento de energia, oficinas de serviços ou frotas de veículos especiais.

Os produtos principais são acumuladores inovadores, tanto estacionários como móveis, os elementos-chave para impulsionar a transição energética e a autonomia energética. O portfólio da STODIA GmbH inclui também tecnologia de carregamento inteligente e de baterias, sistemas de diagnóstico, gestão de baterias e células, bem como tecnologia de medição e diagnóstico em todo o veículo.

Com experiência no desenvolvimento de software e hardware, a STODIA GmbH é sempre um parceiro fiável ao seu lado - do protótipo à série - MADE IN GERMANY.

O presente manual de instruções é válido apenas para o seguinte produto:

Número do artigo: 22100258

Designação: Adaptador de medição de alta tensão VAS 6558/14A

Níveis de advertência

Este capítulo informa-o sobre os níveis de advertência que encontrará neste manual de instruções.

PERIGO

O não cumprimento das instruções de segurança IRÁ resultar em morte ou ferimentos graves!

AVISO

O não cumprimento das instruções de segurança PODE resultar em morte ou ferimentos graves!

CUIDADO

A inobservância das instruções de segurança pode resultar em ligeiras lesões físicas!

Instruções de segurança importantes

Este capítulo informa-o sobre as instruções de segurança que devem ser observadas ao manusear o produto.



PERIGO

Perigo de vida devido a tensão elétrica

A tensão elétrica noutros sistemas é fatal e leva à morte por choque elétrico.

- Não utilize o produto para medições no circuito de alimentação!
- Nunca tente fornecer outros dispositivos com energia através do produto!



AVISO

Perigo de vida devido a tensão elétrica

A tensão elétrica noutros sistemas de alta tensão é fatal e pode levar à morte por choque elétrico.

Devido a líquidos, condensados e humidade elevada podem ocorrer curto-circuitos!

- Impeça que o produto entre em contacto com líquidos!
- Utilizar o produto apenas em espaços fechados e secos!



AVISO

Perigo de vida devido a tensão elétrica

A tensão elétrica no produto é perigosa e pode causar lesões físicas graves e morte por choque elétrico. Os produtos defeituosos e danificados deixam de garantir com segurança proteção contra a tensão elétrica.

- Impedir o produto de entrar em contacto com produtos químicos!
- Substitua imediatamente um produto defeituoso ou danificado!
- Nunca tente reparar ou manipular o produto!

Utilização conforme o previsto

Utilize o produto apenas de acordo com as presentes instruções de utilização, caso contrário a proteção contra riscos elétricos prevista no produto deixa de ser garantida.

O produto é utilizado para adaptar o módulo de medição de alta tensão VAS 6558/VAS 6558A à ligação da ficha do lado do veículo especificada pelo fabricante do veículo na localização de avarias assistida. O produto não se destina a verificar a ausência de tensão.

O produto é adequado para as seguintes medições:

- Medição da resistência de isolamento (**apenas com dispositivo de medição com um máx. de 1000VDC, 2mA permissível!**)
- Medição de continuidade (**apenas com dispositivo de medição com um máx. de 60VDC, 1A permissível!**)

Utilizar apenas conectores de encaixe do veículo especificadas pelo respetivo fabricante na localização de avarias assistida.

Os fabricantes de veículos no sentido deste manual de instruções são exclusivamente fabricantes de veículos do Grupo Volkswagen.

Qualquer utilização para além desta é proibida.

Requisitos para o grupo-alvo

Os trabalhos no produto só podem ser realizados por pessoal qualificado!

O pessoal qualificado, tal como definido no presente manual de Instruções, satisfaz todos os requisitos de trabalho em sistemas de alta tensão aplicáveis no país de utilização, em conformidade:

- regulamentação válida no país de utilização,
- qualificação conforme DGUV 200-005, pelo menos, nível 2 ou equivalente,
- especificações do fabricante do veículo e operacionais.

Ao utilizar o produto, usar sempre o equipamento de proteção pessoal prescrito pelo fabricante do veículo para trabalhos em sistema de alta tensão.

Deveres do operador

A entidade operadora assegurar-se de que o pessoal que trabalha no adaptador de medição cumpre os requisitos para o grupo alvo.

A entidade operadora também é responsável pelo cumprimento dos seguintes pontos:

- O adaptador de medição está sempre em perfeitas condições e sem defeitos.
- Os intervalos regulares de inspeção do adaptador de medição são respeitados e registados.

Âmbito da entrega

Verifique imediatamente o estado e a exaustividade do âmbito da entrega. Em caso de defeitos, contactar imediatamente o fabricante.



- (1) Adaptador de medição de alta tensão
- (2) Pen USB com Manuais de Instruções

Estrutura











Estrutura do produto:





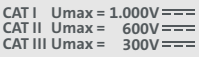

- (1) Ficha de ligação
- (2) Tomadas de ensaio (ver esquema elétrico)

Símbolos e ligações

Os seguintes símbolos são apresentados no produto:

Símbolo	Significado
	Sinais de advertência em geral
	Perigos elétricos! Leia o manual de instruções!
	O número de série, juntamente com o número de peça do fabricante, é utilizado para identificar o produto.
	O número de peça do fabricante, juntamente com o número de série, é utilizado para identificar o produto.
	A informação sobre a eliminação proíbe a eliminação do produto no lixo doméstico. Eliminar sempre o produto de acordo com todos os regulamentos locais de eliminação em vigor.
	A marcação CE certifica que o produto está em conformidade com todos os regulamentos europeus aplicáveis e foi submetido ao procedimento de avaliação de conformidade prescrito.
	Esta marcação certifica que o produto está em conformidade com os valores-limite da norma GB/T 26572-2011 (China-ROHS).
	A marca cTÜVus identifica o produto como um produto seguro testado e certificado por um NRTL (Nationally Recognized Testing Laboratory) de acordo com as normas aplicáveis.
	O carimbo de aprovação identifica o produto como aprovado para utilização nas oficinas e instalações de produção do fabricante do veículo.
	Marcação das categorias de medição a que o produto se destina, de acordo com a IEC 61010-31. A respetiva tensão nominal é baseada na categoria de medição.
	Código QR para aceder à documentação do produto em dispositivos móveis.

O produto possui as seguintes tomadas de ensaio:

Ligação	Pin	Função	
PP		1	Tomada PP
PE		2	Tomada PE
CP		3	Tomada CP
N		4	Tomada condutor neutro
L1		5	Tomada L1

Esquema elétrico

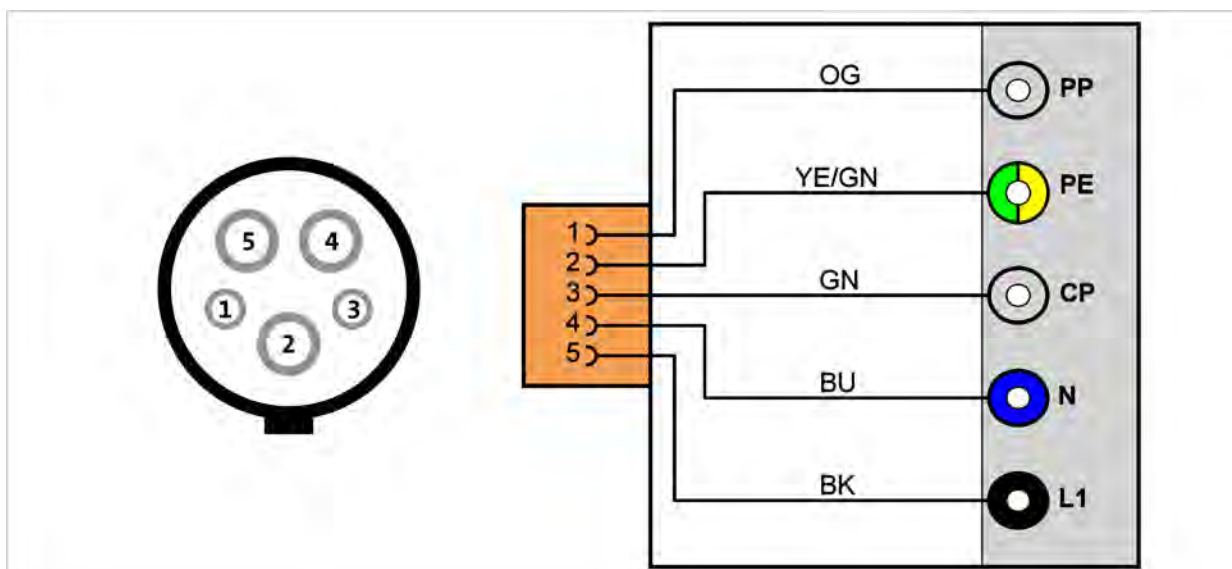

Dados Técnicos

Dados nominais	Valores
Número do fabricante	22100258
Tensão nominal máxima	CAT I: 1000VDC CAT II: 600VDC CAT III: 300VDC
Corrente nominal máxima	<60VDC: 1000mA <1000VDC: 2mA
Peso	~ 320g
Dimensão C/A/L	~ 80mm/95mm/175mm

Condições ambientais	Operação	Armazenamento	Transporte
Temperatura	-0°C a 50°C	-20°C a 60°C	-20°C a 60°C
Altitude	máx. 2000m	Sem restrições.	
Humidade do ar	máx. 80% até 31°C, diminuindo linearmente até 50% a 40°C	máx. 85%	
Grau de sujidade	2		
Condensação	Não admissível. Humidade relativa máxima admissível 60% se houver presença de gás/ar corrosivo.		

Colocação em funcionamento



AVISO

Perigo de vida devido a tensão elétrica

A tensão elétrica noutros sistemas de alta tensão é fatal e pode levar à morte por choque elétrico.

- Utilize o produto apenas para a área de aplicação prevista pelo fabricante do veículo!

1. Observe as instruções de segurança.



2. Ligar o adaptador de medição de alta tensão na tomada de carregamento do veículo.
3. Ligue o módulo de medição de alta tensão ao adaptador de medição de alta tensão de acordo com a localização de avarias assistida.

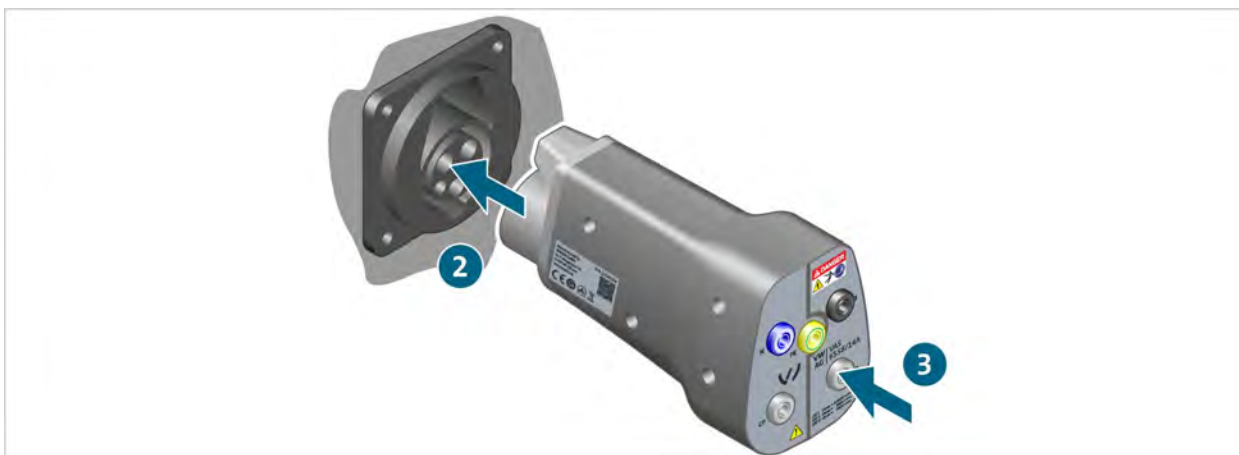

- ✓ Pode agora efetuar as medições de acordo com a localização de avarias assistida.

Limpeza



PERIGO

Perigo de vida devido a tensão elétrica

A tensão elétrica noutros sistemas de alta tensão é fatal e leva à morte por choque elétrico.

- Desligue o produto de todas as fontes de energia antes de limpar o produto!

Observe as instruções gerais de segurança!

O produto só pode ser limpo com um pano seco.

Armazenamento

Quando o produto não estiver a ser utilizado, guarde-o num local seco e sem pó.

Eliminação

Observe as instruções gerais de segurança!

Eliminar sempre o produto de acordo com todos os regulamentos locais de eliminação em vigor.

Manutenção

Observe as instruções gerais de segurança!

Respeitar os requisitos nacionais e locais para uma inspeção regular!

Verifique o produto quanto ao seu bom funcionamento a intervalos não superiores a 24 meses.

Contacte o fabricante para uma verificação do funcionamento profissional.

Garantia

A empresa STODIA GmbH concede um período de garantia de 24 meses a partir da data de compra. A garantia refere-se a material funcional defeituoso claramente demonstrável e a erros de processamento.

Mais informações sobre as condições de garantia podem ser encontradas nos termos e condições na página web do fabricante.

Serviço ao cliente

Se tiver alguma dúvida sobre o produto, indique sempre o número do artigo e, se disponível, o número de série. Encontrará ambos os números no produto.

STODIA GmbH

Tecnologia de memória e de diagnóstico

Im Freitagsmoor 45

D – 38518 Gifhorn

Telefone: +49 (0) 5371 / 945 93 96-0

service@stodia.de

www.stodia.de

Volkswagen Aktiengesellschaft
K-GVO-LW
Grupo Pós-Venda - Serviço de Grupo
Literatura e sistemas
Equipamento de oficina
Caixa de correio 011/4915
38442 Wolfsburg

Apenas para uso interno
Sujeito a alterações técnicas
Versão 01/2024