

VOLKSWAGEN

AKTIENGESELLSCHAFT

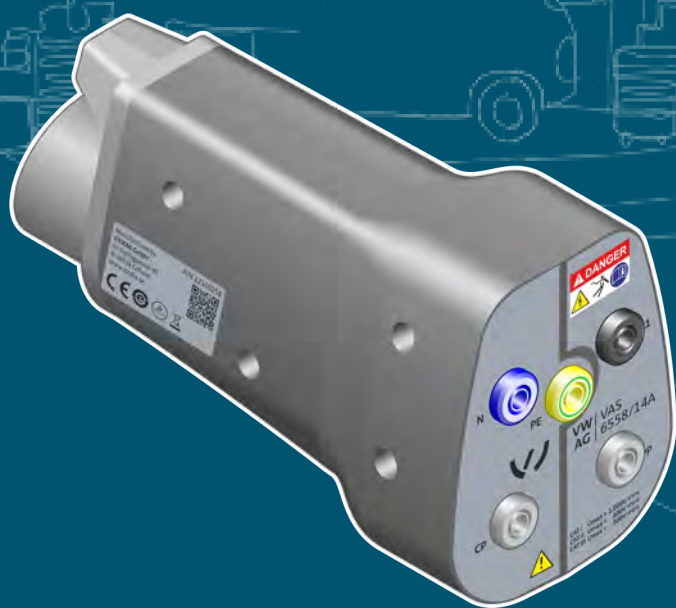

Lietošanas instrukcija

Augstsprieguma mērišanas adapteris VAS 6558/14A



Versija	Datums	Pamatojums
V00	04.08.2020	Pirmizdevums
V01	05.07.2021	Moduļu atjaunināšana Pārstrādāta nodaļa: - Tehniskie dati
V02	09.12.2021	Nodošana uzņēmumam „Stodia”
V03	19.05.2022	CB sertifikācija
V04	24.01.2024	Sertifikātu atjauninājums: Ķīnas ROHS, UL

Izlaides ziņas

Ražotājs

STODIA GmbH
 Speicher & Diagnosetechnik
 Im Freitagsmoor 45
 D-38518 Gifhorn
 Tālrunis: +49 (0) 5371 / 945 93 96-0
 info@stodia.de
 www.stodia.de

Pavairošana

Lai pavairotu vai pārpublicētu, arī fragmentu veidā, vienmēr nepieciešama rakstiska ražotāja atļauja.

Autortiesības

ORIĢINĀLĀS LIETOŠANAS INSTRUKCIJAS TUKOJUMS

Visas tiesības paturētas

Uz visiem tekstiem, attēliem un grafiskajiem elementiem attiecas autortiesības un citi intelektuālā īpašuma aizsardzības likumi.

Copyright 2024 STODIA GmbH.

Attēlu avoti

Brīdinājuma zīmes, aizlieguma, rīkojuma un standartu simboli ir ņemti no publiskiem avotiem, piemēram, vispārēji pieejamām interneta vietnēm. CAD izstrādājuma attēlus un izstrādājuma fotoattēlus nodrošina ražotājs. Attēliem, kuros redzams izstrādājuma lietojums, ir pievienota avota atsauce.

Saturs

IZLAIDES ZIŅAS	2
SATURS	3
IEVADS	4
Ievada piezīmes	4
Atbilstības deklarācijas derīgums	4
Ražotāja informācija	4
DROŠĪBA	5
Brīdinājuma pakāpes	5
Svarīgi drošības norādījumi	5
Paredzētais lietojums	6
Mērķa grupas prasības	6
Īpašnieka pienākumi	6
IZSTRĀDĀJUMA APRAKSTS	7
Piegādes komplekts	7
Uzbūve	7
Simboli un pieslēgumi	8
Elektriskā shēma	9
Tehniskie dati	10
LIETOŠANA	11
Ekspluatācijas sākšana	11
Tīrīšana	12
Uzglabāšana	12
Utilizācija	12
Uzturēšana	12
PALĪDZĪBA	13
Garantija	13
Klientu atbalsta dienests	13

Ievada piezīmes

Rūpīgi izlasiet šo lietošanas instrukciju pirms izstrādājuma lietošanas.

Izstrādājuma komplektā ir USB zibatmiņas ierīce, kurā ir saglabāta lietošanas instrukcija dažādās valodās. Spēkā esošā redakcija un lietošanas instrukcija citās valodās ir pieejama mūsu tīmekļa vietnē.

Lietošanas instrukcija ir būtiska izstrādājuma sastāvdaļa, un tā ir jāglabā kopā ar izstrādājumu. Izstrādājuma pārdošanas vai nodošanas gadījumā lietošanas instrukcija jānodod jaunajam īpašniekam.

Papildus šai lietošanas instrukcijai ir saistoši visi attiecīgie noteikumi par autotransporta līdzekļu dzirksteļdrošo augstsprieguma sistēmu diagnostiku vai problēmu novēršanu. Citu starpā tie ietver automobiļu ražotāja diagnostikas sistēmu lietošanas instrukcijas, uzņēmuma drošības instrukcijas un jaunākos sasniegumus augstsprieguma sistēmu lietošanā.

Atbilstības deklarācijas derīgums

Izdotā atbilstības deklarācija attiecas uz lietošanas instrukcijā aprakstīto izstrādājumu. Izmaiņu, pārveidošanas vai paplašināšanas gadījumā atbilstības deklarācija un risku novērtējums nav spēkā.

Ražotāja informācija

Uzņēmuma darbība kopš tā dibināšanas ir vērsta elektromobilitātes nākotnes virzienā. STODIA GmbH izstrādā un ražo individuālus risinājumus autobūves industrijai, enerģijas akumulatoru nozarei, servisa darbnīcām vai specializētiem autoparkiem.

Galvenie izstrādājumi – inovatīvas stacionārās un mobilās elektroenerģijas glabāšanas sistēmas – ir atslēgas elementi, kas veicina enerģētikas pāreju un energoapgādes neatkarību. STODIA GmbH izstrādājumu klāstā ietilpst arī viedā uzlādes un akumulatoru tehnoloģija, diagnostikas sistēmas, akumulatoru un šūnu pārvaldības sistēma, kā arī dažādu automobiļu mērīšanas un diagnostikas tehnoloģija.

Pateicoties programmatūras un aparatūras izstrādes pieredzei, STODIA GmbH vienmēr ir jūsu uzticamais partneris – no prototipiem līdz sērijveida ražojumiem – MADE IN GERMANY.

Šī lietošanas instrukcija attiecas tikai uz tālāk norādīto izstrādājumu:

Preces numurs: 22100258

Nosaukums: Augstsprieguma mērīšanas adapteris VAS 6558/14A

Brīdinājuma pakāpes

Šajā nodaļā ir aprakstītas brīdinājuma pakāpes, kas izmantotas šajā lietošanas instrukcijā.

BĪSTAMI

Drošības norādījuma neievērošanas gadījumā IESTĀSIES nāve vai radīsies nopietnas traumas!

BRĪDINĀJUMS

Drošības norādījuma neievērošanas gadījumā VAR iestāties nāve vai rasties nopietnas traumas!

UZMANĪBU

Drošības norādījuma neievērošanas gadījumā VAR iestāties nāve vai rasties vieglas traumas!

Svarīgi drošības norādījumi

Šajā nodaļā ir aprakstīti drošības norādījumi, kas jāievēro, rīkojoties ar izstrādājumu.



BĪSTAMI

Elektriskā sprieguma radīts dzīvības apdraudējums

Elektriskais spriegums citās sistēmās ir dzīvībai bīstams un izraisa nāvi no elektrošoka.

- Neizmantojiet izstrādājumu, lai veiktu mērījumus elektrotīkla ķēdēs!
- Nekad nemēģiniet nodrošināt citu ierīču elektroapgādi, izmantojot šo izstrādājumu!



BRĪDINĀJUMS

Elektriskā sprieguma radīts dzīvības apdraudējums

Elektriskais spriegums augstsprieguma sistēmās ir dzīvībai bīstams un var izraisīt nāvi no elektrošoka.

Šķidrumu, kondensāta un augsta gaisa mitruma dēļ var rasties īsslēgums!

- Nepieļaujiet izstrādājuma saskari ar šķidrumiem!
- Izmantojiet izstrādājumu tikai slēgtās un sausās telpās!



BRĪDINĀJUMS

Elektriskā sprieguma radīts dzīvības apdraudējums

Elektriskais spriegums izstrādājumā ir bīstams un var izraisīt nopietnas traumas un nāvi no elektrošoka.

Ja izstrādājumam ir trūkumi vai bojājumi, vairs netiek garantēta aizsardzība pret elektrisko spriegumu.

- Nepieļaujiet izstrādājuma saskari ar ķīmikālijām!
- Ja izstrādājumam ir trūkumi vai bojājumi, nekavējoties nomainiet izstrādājumu!
- Nekad nemēģiniet remontēt vai sagrozīt izstrādājumu!

Paredzētais lietojums

Izmantojiet izstrādājumu tikai saskaņā ar šo lietošanas instrukciju, citādi netiek garantēta izstrādājumā paredzētā aizsardzība pret elektrobīstamību.

Izstrādājums paredzēts augstsprieguma mērīšanas moduļa VAS 6558/VAS 6558A pielāgošanai automobiļa spraudņa savienojumam, kā norādīts automobiļu ražotāja vadītajā problēmu novēršanas programmā. Izstrādājums nav paredzēts sprieguma neesamības pārbaudei.

Izstrādājums ir piemērots šādu mērījumu veikšanai:

- izolācijas pretestības mērīšana (**pieļaujams tikai ar mērierīci ar maks. 1000 VDC, 2 mA!**),
- nepārtrauktības mērīšana (**pieļaujams tikai ar mērierīci ar maks. 1000 VDC, 1A!**).

Izmantojiet tikai automobiļa spraudņa savienojumus, kas norādīti automobiļu ražotāja vadītajā problēmu novēršanas programmā.

Automobiļu ražotāji šīs lietošanas instrukcijas izpratnē ir tikai Volkswagen grupas automobiļu ražotāji.

Jebkura cita izmantošana ir aizliegta.

Mērķa grupas prasības

Darbus ar izstrādājumu drīkst veikt tikai kvalificēti speciālisti!

Kvalificēts personāls šīs lietošanas instrukcijas izpratnē atbilst visām lietotāja valstī spēkā esošajām prasībām attiecībā uz darbu ar augstsprieguma sistēmām, attiecīgi tiek ievērotas:

- lietotāja valstī spēkā esošās tiesību normas,
- vismaz 2. pakāpes kvalifikācija atbilstoši DGUV 200-005 vai līdzvērtīga kvalifikācija,
- automobiļu ražotāja un uzņēmuma noteikumi.

Izstrādājuma lietošanas laikā vienmēr jāizmanto automobiļu ražotāja noteiktie individuālie aizsardzības līdzekļi, kas paredzēti darbam ar augstsprieguma sistēmām.

Īpašnieka pienākumi

Īpašniekam jānodrošina, ka personāls, kas strādā ar mērīšanas adapteri, atbilst mērķa grupas prasībām.

Īpašnieks atbild arī par tālāk norādīto punktu ievērošanu.

- Mērīšanas adapteris vienmēr ir nevainojamā stāvoklī un bez defektiem.
- Tiek ievēroti un reģistrēti mērīšanas adaptera regulārie pārbaudes termiņi.

Piegādes komplekts

Nekavējoties pārbaudiet piegādes komplekta stāvokli un komplektāciju. Trūkumu gadījumā nekavējoties vērsieties pie ražotāja.



- (1) Augstsprieguma mērīšanas adapteris
- (2) USB zibatmiņa ar lietošanas instrukcijām

Uzbūve











Izstrādājuma uzbūve:



- (1) Pieslēguma spraudnis
- (2) Pārbaudes ligzdas (skatiet elektrisko shēmu)

Simboli un pieslēgumi

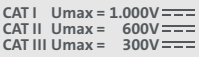
Uz izstrādājuma ir attēloti tālāk aprakstītie simboli.

Simbols	Nozīme
	Vispārīga brīdinājuma zīme
	Elektrobīstamība! Izlasiet lietošanas instrukciju!
	Sērijas numurs kopā ar ražotāja daļas numuru tiek izmantots, lai identificētu izstrādājumu.
	Ražotāja daļas numurs kopā ar sērijas numuru tiek izmantots, lai identificētu izstrādājumu.
	Utilizācijas simbols nozīmē, ka izstrādājumu aizliegts izmest mājsaimniecības atkritumos. Utilizējot izstrādājumu, vienmēr ievērojiet visus vietējos spēkā esošos atkritumu likvidēšanas noteikumus.
	CE marķējums apliecina, ka izstrādājums atbilst visiem spēkā esošajiem Eiropas noteikumiem un tam ir veikta noteiktā atbilstības novērtēšanas procedūra.
	Šis marķējums apliecina, ka izstrādājums atbilst robežvērtībām, kas norādītas Ķīnas direktīvā GB/T 26572-2011 (Ķīnas ROHS).
	cTUVus zīme norāda, ka izstrādājums ir pārbaudīts un sertificēts kā drošs izstrādājums valstī atzītā pārbaudes laboratorijā (NRTL) atbilstoši spēkā esošajiem standartiem.
	Ar pārbaudes zīmogu marķēti izstrādājumi ir apstiprināti lietošanai automobiļu ražotāja darbnīcās un ražotnēs.
	Marķējums norāda, kurai mērījumu kategorijai saskaņā ar IEC 61010-31 ir paredzēts izstrādājums. No mērījumu kategorijas ir atkarīgs attiecīgais nominālais spriegums.
	QR kodu izmanto, lai atvērtu izstrādājuma dokumentāciju mobilajās ierīcēs.

Izstrādājumam ir šādas pārbaudes ligzdas:

Pieslēgums	Kontakts	Funkcija
PP 	1	PP ligzda
PE 	2	PE ligzda
CP 	3	CP ligzda
N 	4	Neitrālā vada ligzda
L1 	5	L1 ligzda

Elektriskā shēma

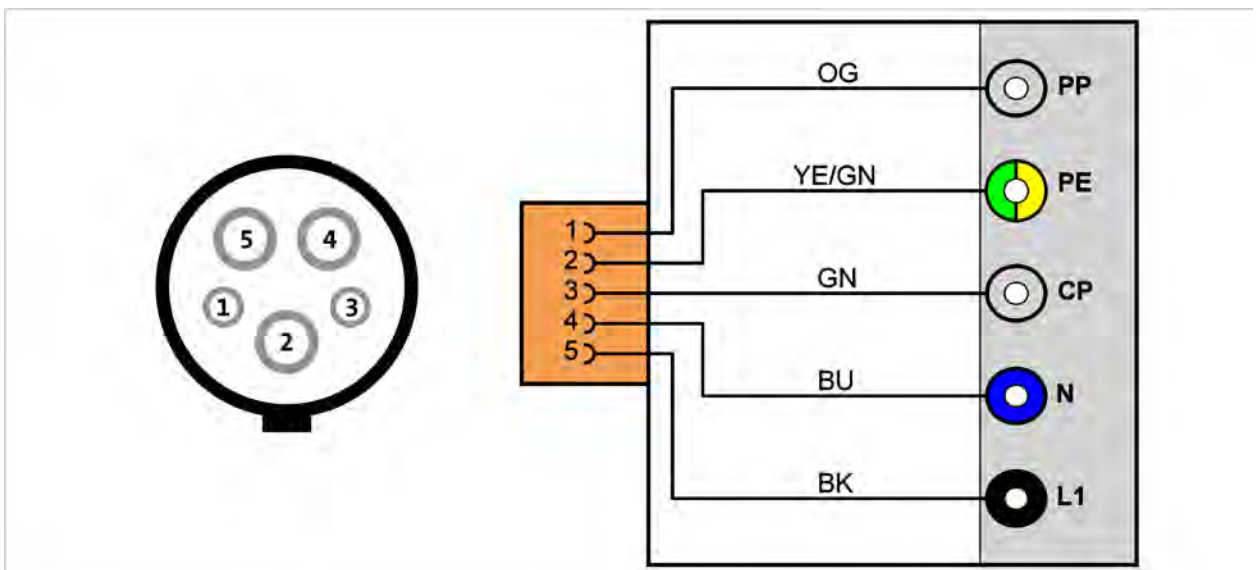

Tehniskie dati

Nominālie parametri	Vērtības
Ražotāja numurs	22100258
Maksimālais nominālais spriegums	CAT I: 1000 VDC CAT II: 600 VDC CAT III: 300 VDC
Maksimālais nominālais strāvas stiprums	< 60 VDC: 1000 mA < 1000 VDC: 2mA
Svars	~ 320g
Izmēri G/A/P	~ 80mm/95mm/175mm

Apkārtējie apstākļi	Ekspluatācija	Uzglabāšana	Transportēšana
Temperatūra	No 0 °C līdz 50 °C	No -20°C līdz 60°C	No -20°C līdz 60°C
Augstums virs jūras līmeņa	Maks. 2000 m	Bez ierobežojumiem.	
Gaisa mitrums	Maks. 80 % līdz 31 °C, lineāri samazinoties līdz 50 % pie 40 °C	Maks. 85 %	
Piesārņotības pakāpe	2		
Kondensācija	Nav pieļaujama. Maksimālais pieļaujamais relatīvais gaisa mitrums 60 % korozīvas gāzes/gaisa gadījumā.		

Ekspluatācijas sākšana



BRĪDINĀJUMS

Elektriskā sprieguma radīts dzīvības apdraudējums

Elektriskais spriegums augstsprieguma sistēmās ir dzīvībai bīstams un var izraisīt nāvi no elektrošoka.

- Izmantojiet izstrādājumu tikai automobiļu ražotāja paredzētajā izmantošanas jomā!

1. Ievērojiet drošības norādījumus.



2. Iespraudiet augstsprieguma mērīšanas adapteri automobiļa uzlādes ligzdā.
3. Savienojiet augstsprieguma mērīšanas moduli ar augstsprieguma mērīšanas adapteri, kā norādīts problēmu novēršanas procedūrā.

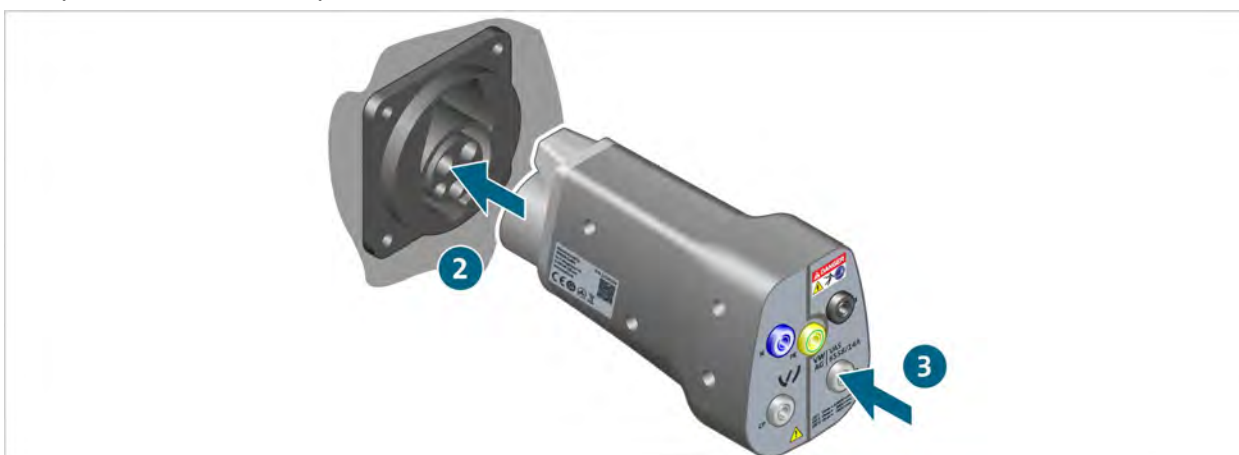

- ✓ Tagad varat veikt mērījumus, kā norādīts problēmu novēršanas procedūrā.

Tīrīšana



BĪSTAMI

Elektriskā sprieguma radīts dzīvības apdraudējums

Elektriskais spriegums augstsprieguma sistēmās ir dzīvībai bīstams un izraisa nāvi no elektrošoka.

- Pirms izstrādājuma tīrīšanas atvienojiet izstrādājumu no visiem strāvas avotiem!

Ievērojiet drošības norādījumus!

Izstrādājumu drīkst tīrīt tikai ar sausu drānu.

Uzglabāšana

Ja izstrādājums netiek izmantots, uzglabājiet to sausā vietā bez putekļiem.

Utilizācija

Ievērojiet drošības norādījumus!

Utilizējot izstrādājumu, vienmēr ievērojiet visus vietējos spēkā esošos atkritumu likvidēšanas noteikumus.

Uzturēšana

Ievērojiet drošības norādījumus!

Jāievēro valsts prasības un vietējās prasības par regulārām pārbaudēm!

Pārbaudiet izstrādājuma darbību vismaz ik pēc 24 mēnešiem.

Lai veiktu lietpratīgu darbības pārbaudi, vērsieties pie ražotāja.

Garantija

STODIA GmbH sniedz 24 mēnešu garantiju kopš iegādes datuma. Garantija attiecas uz nepārprotami pierādāmu bojātu funkcionālo materiālu un apstrādes kļūdām.

Vairāk informācijas par garantijas nosacījumiem skatiet vispārējos darījumu noteikumos ražotāja tīmekļa vietnē.

Klientu atbalsta dienests

Ja rodas jautājumi, vienmēr norādiet preces numuru un, ja tāds ir, arī sērijas numuru. Abi numuri ir norādīti uz izstrādājuma.

STODIA GmbH

Speicher- und Diagnosetechnik

Im Freitagsmoor 45

D – 38518 Gifhorn

Tālrunis: +49 (0) 5371 / 945 93 96-0

service@stodia.de

www.stodia.de

Volkswagen Aktiengesellschaft
K-GVO-LW
Koncerna pēcpārdošanas grupas serviss
Literatūra un sistēmas
Darbnicu aprīkojums
Pašto dėžutė 011/4915
38442 Wolfsburg

Tikai iekšējai lietošanai
Iespējamas tehniskas izmaiņas
Atjaunināts 01/2024