

# VOLKSWAGEN

AKTIENGESELLSCHAFT

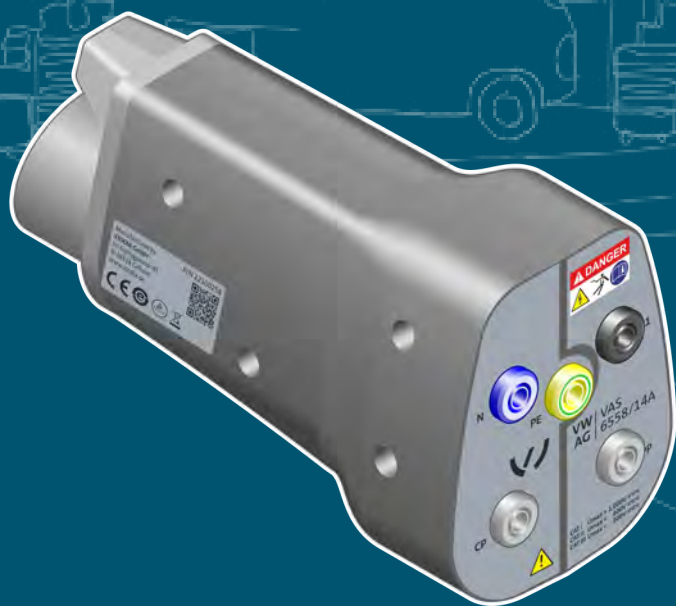

## Naudojimo instrukcija

Aukštos įtampos matavimo adapteris VAS 6558/14A



Versija	Data	Pagrindimas
V00	04.08.2020	Pirmasis leidimas
V01	05.07.2021	Modulių naujinimas Skyriaus peržiūra: - Techniniai duomenys
V02	09.12.2021	Perdavimas „Stodia“
V03	19.05.2022	CB sertifikatas
V04	24.01.2024	Sertifikatų keitimas: China-ROHS, UL

## Leidimo duomenys

<b>Gamintojas</b>	STODIA GmbH Speicher & Diagnosetechnik Im Freitagsmoor 45 D-38518 Gifhorn Tel. +49 (0) 5371 / 945 93 96-0 info@stodia.de www.stodia.de
<b>Dauginimas</b>	Norint dauginti ar perspausdinti, taip pat ir ištraukas, visada reikia gauti raštišką gamintojo sutikimą.
<b>Autorių teisė</b>	ORIGINALI NAUDOJIMO INSTRUKCIJA Visos teisės saugomos. Visiems tekstams, paveikslėliams ir grafikams taikomos autorių teisės ir kiti intelektinės nuosavybės saugantys įstatymai. Copyright 2024 STODIA GmbH.
<b>Vaizdų šaltiniai</b>	Įspėjamieji ženklai, draudžiamieji, liepiamieji ir standartiniai simboliai paimti iš viešų šaltinių, pavyzdžiui, visuotinai prieinamų interneto svetainių. CAD gaminių paveikslėlius ir nuotraukas pateikė gamintojas. Pateikiama vaizdinė medžiaga, kurioje matomas naudojamas gaminyje, ir nuoroda į šaltinį.

# Turinys

<b>LEIDIMO DUOMENYS</b>	<b>2</b>
<b>TURINYS</b>	<b>3</b>
<b>ĮVADAS</b>	<b>4</b>
Pastabos	4
Atitikties deklaracijos galiojimas	4
Gamintojo informacija	4
<b>SAUGA</b>	<b>5</b>
Įspėjamosios pakopos	5
Svarbios saugos nuorodos	5
Naudojimas pagal paskirtį	6
Reikalavimai tikslinei grupei	6
Eksploatuotojo pareigos	6
<b>GAMINIO APRAŠYMAS</b>	<b>7</b>
Komplektacija	7
Konstrukcija	7
Simboliai ir jungtys	8
Jungčių schema	9
Techniniai duomenys	10
<b>VALDYMAS</b>	<b>11</b>
Eksploatacijos pradžia	11
Valymas	12
Laikymas	12
Utilizavimas	12
Einamoji priežiūra	12
<b>PAGALBA</b>	<b>13</b>
Garantija	13
Klientų aptarnavimo tarnyba	13

## Pastabos

Prieš naudodami gaminį, atidžiai perskaitykite naudojimo instrukciją.

Prie gaminio pridamas USB atmintukas, kuriame išsaugota naudojimo instrukcija įvairiomis kalbomis. Atitinkamai galiojančią redakciją ir kitas kalbas rasite mūsų pradžios puslapyje.

Naudojimo instrukcija yra svarbi gaminio dalis ir ją reikia laikyti kartu su gaminiu. Parduodant arba perleidžiant naujam eksploatuotojui, kartu reikia perduoti ir naudojimo instrukciją.

Be naudojimo instrukcijos, privaloma laikytis visų transporto priemonių saugiųjų aukštos įtampos sistemų diagnostikos ir klaidų paieškos taisyklių. Čia priskiriamos ir transporto priemonės gamintojo atitinkamų diagnostikos sistemų instrukcijos ir įmonės saugos reikalavimai ir technikos lygis naudojant aukštos įtampos sistemas.

## Atitikties deklaracijos galiojimas

Išduota atitikties deklaracija galioja naudojimo instrukcijoje aprašytam gaminiui. Atlikus modifikacijas, permontavimus arba išplėtimus, atitikties deklaracija ir rizikos vertinimas tampa negaliojančiais.

## Gamintojo informacija

Nuo pat įkūrimo įmonės veikla orientuota į ateities elektromobilumą. „STODIA GmbH“ kuria ir gamina individualius sprendimus, skirtus automobilių pramonei, energijos kaupimo sektoriui, serviso dirbtuvėms ar specialiųjų transporto priemonių parkui.

Pagrindiniai gaminiai – novatoriškos stacionarios ir mobiliosios kaupimo sistemos, kurios yra svarbiausi elementai, padedantys pereiti prie naujos energijos gamybos ir energijos autonomijos. „STODIA GmbH“ asortimentas taip pat apima išmaniąsias įkrovimo ir akumuliatorių technologijas, diagnostikos sistemas, akumuliatorių ir elementų valdymą, taip pat transporto priemonių matavimo ir diagnostikos technologijas.

„STODIA GmbH“, turinti programinės ir aparatinės įrangos kūrimo patirties, visada yra patikima Jūsų partnerė – nuo prototipo iki serijos – MADE IN GERMANY.

Ši naudojimo instrukcija galioja tik toliau nurodytam gaminiui:

Gaminio kodas: 22100258

Pavadinimas: Aukštos įtampos matavimo adapteris VAS 6558/14A

## Įspėjamosios pakopos

Šiame skyriuje pateikia informacija apie įspėjamąsias pakopas, kurias rasite šioje naudojimo instrukcijoje.

### PAVOJUS

Saugos nuorodos nesilaikymo pasekmė BUS mirtini arba sunkūs kūno sužalojimai!

### ĮSPĖJIMAS

Saugos nuorodos nesilaikymo pasekmė GALI būti mirtini arba sunkūs kūno sužalojimai!

### ATSARGIAI

Saugos nuorodos nesilaikymo PASEKMĖ gali būti kūno sužalojimai!

## Svarbios saugos nuorodos

Šiame skyriuje pateikiama informacija apie saugos nuorodas, į kurias reikia atsižvelgti naudojant gaminį.



### PAVOJUS

#### Pavojus gyvybei dėl elektros įtampos

Elektros įtampa kitose sistemose yra pavojinga gyvybei ir įvykus elektros smūgiui bus patirta mirtinų.

- Nenaudokite gaminio matuoti tinklo srovės grandinėse!
- Niekada nemėginkite iš gaminio tiekti elektros srovę kitiems prietaisams!



### ĮSPĖJIMAS

#### Pavojus gyvybei dėl elektros įtampos

Elektros įtampa aukštos įtampos sistemose yra pavojinga gyvybei ir įvykus elektros smūgiui galima patirti mirtinų traumų.

Dėl skysčių, kondensato ir didelės oro drėgmės gali įvykti trumpasis jungimas!

- Neleiskite, kad į gaminį patektų skysčių!
- Naudokite gaminį tik uždaroje ir sausoje patalpose!



## ĮSPĖJIMAS

### Pavojus gyvybei dėl elektros įtampos

Elektros įtampa gaminyje yra pavojinga ir gali sunkiai sužaloti, o elektros smūgis sukelia mirtį.

Sugedę ir pažeisti gaminiai negali garantuoti patikimos apsaugos nuo elektros įtampos.

- Neleiskite, kad ant gaminio patektų chemikalų!
- Nedelsdami pakeiskite sugedusį arba pažeistą gaminį!
- Niekada nemėginkite gaminio remontuoti ar juo manipuluoti!

## Naudojimas pagal paskirtį

Naudokite gaminį tik pagal šią naudojimo instrukciją, nes kitaip nebus užtikrinta gaminyje numatyta apsauga nuo elektros pavojaus.

Gaminys skirtas aukštos įtampos matavimo moduliui AS 6558/VAS 6558A pritaikyti prie transporto priemonės kištukinės jungties, kurią transporto priemonės gamintojas nurodė klaidų paieškoje. Gaminys neskirtas tikrinti, ar nėra įtampos.

Gaminys skirtas tokiems matavimams atlikti:

- matuoti izoliacijos varžą (**leidžiama tik naudojant maks. 1000 V DC, 2 mA matavimo prietaisą!**);
- matuoti nutrūkimą (**leidžiama tik naudojant maks. 60 V DC, 1A matavimo prietaisą!**).

Naudokite tik transporto priemonės kištukines jungtis, kurias transporto priemonės gamintojas nurodė klaidų paieškoje.

Pagal šią naudojimo instrukciją transporto priemonės gamintojas yra tik „Volkswagen“ grupės transporto priemonių gamintojas.

Bet koks kitoks naudojimas draudžiamas.

## Reikalavimai tikslinei grupei

Darbus prie gaminio leidžiama atlikti tik kvalifikuotam personalui!

Kvalifikuotas personalas pagal šią instrukciją atitinka naudotojo šalyje galiojančius darbo prie aukštos įtampos sistemų reikalavimus, atsižvelgiant į:

- naudotojo šalyje galiojančias normas,
- kvalifikaciją, kuri pagal DGUV 200-005 turi būti bent 2 lygio arba lygiavertė,
- transporto priemonės gamintojo ir įmonės reikalavimus.

Naudojant gaminį, visada reikia dėvėti asmenines apsaugines priemones, kurias transporto priemonės gamintojas numato darbams prie aukštos įtampos sistemų.

## Ekspluatuotojo pareigos

Ekspluatuotojas turi pasirūpinti, kad prie matavimo adapterio dirbantis personalas įvykdytų reikalavimus tikslinei grupei.

Be to, ekspluatuotojas atsakingas, kad būtų laikomasi šių punktų:

- Matavimo adapteris visada yra nepriekaištingos būklės ir be trūkumų.
- Laikomasi reguliarių matavimo adapterio patikros terminų ir jie protokoluojami.

## Komplektacija

Nedelsdami patikrinkite tiekimo apimtį ir komplektaciją. Jei yra trūkumų, nedelsdami susisiekite su gamintoju.



- (1) Aukštos įtampos matavimo adapteris
- (2) USB atmintukas su naudojimo instrukcijomis

## Konstrukcija











Gaminio konstrukcija:



- (1) Jungiamasis kištukas
- (2) Kontroliniai lizdai (žr. jungčių schemą).



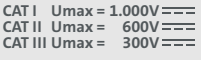

## Simboliai ir jungtys

Ant gaminio pavaizduoti šie simboliai:

Simbolis	Reikšmė
	Bendras įspėjamasis ženklas
	Elektros pavojus! Perskaitykite naudojimo instrukciją!
	Serijos numeris kartu su gamintojo numeriu skirtas gaminiui identifikuoti.
	Gamintojo dalies numeris kartu su serijos numeriu skirtas gaminiui identifikuoti.
	Pagal utilizavimo nuorodą draudžiama gaminį utilizuoti su buitinėmis atliekomis. Visada utilizuokite gaminį, laikydamiesi visų šiuo metu vietoje galiojančių utilizavimo taisyklių.
	CE ženklas patvirtina, kad gaminys atitinka visus Europoje galiojančius reikalavimus ir kad buvo atlikta nurodyta jo atitikties vertinimo procedūra.
	Šis ženklas patvirtina, kad gaminys atitinka GB/T 26572-2011 („China-ROHS“) ribines vertes.
	„cTÜVus“ ženklas žymi gaminį kaip NRTL pagal galiojančius standartus patikrintą ir sertifikuotą, saugų gaminį.
	Kokybės ženklas rodo, kad gaminys patvirtintas naudoti transporto priemonės gamintojo darbo ir gamybos vietose.
	Žyma, kokioms matavimo kategorijoms numatytas gaminys pagal IEC 61010-31. Atitinkama vardinė įtampa priklauso nuo matavimo kategorijos.
	QR kodas skirtas gaminio dokumentacijai atverti galiniuose mobiliuosiuose įrenginiuose.



Gaminyje yra šie kontroliniai lizdai:

Jungtis	Kaištis	Funkcija
PP	 1	PP lizdas
PE	 2	PE lizdas
CP	 3	CP lizdas
N	 4	Nulinio laido lizdas
L1	 5	L1 lizdas

## Jungčių schema

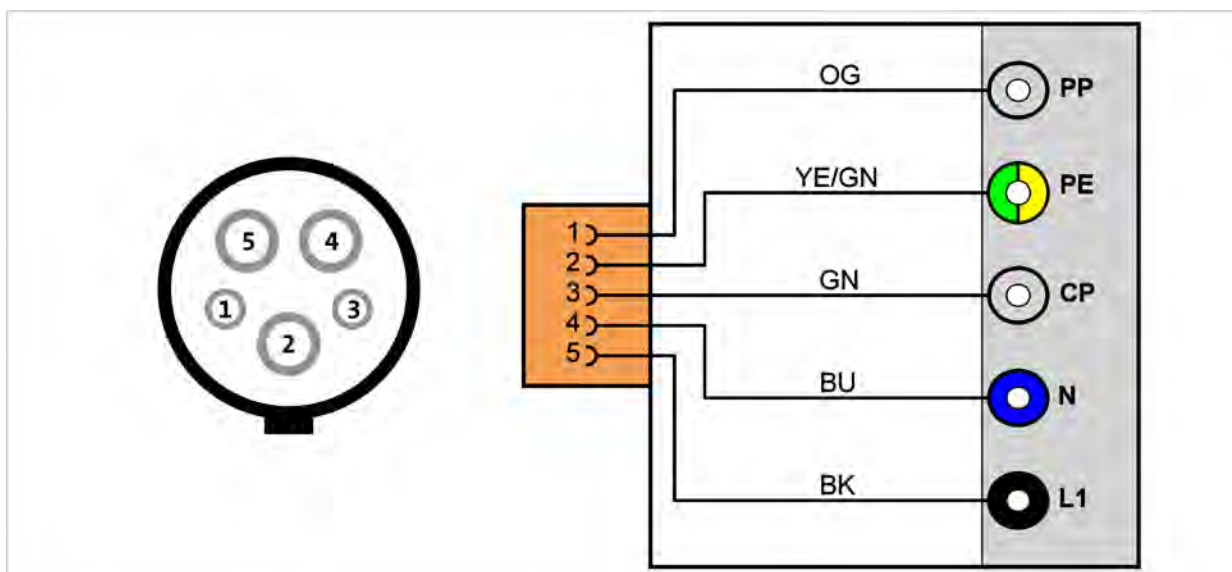

## Techniniai duomenys

Eksploataciniai duomenys	Vertės
Gamintojo numeris	22100258
Didžiausioji vardinė įtampa	I KAT.: 1000 V DC II KAT.: 600 V DC III KAT.: 300 V DC
Didžiausioji vardinė srovė	<60 V DC: 1000 mA <1000 V DC: 2 mA
Svoris	~ 320 g
Matmenys (ilgis / aukštis / plotis)	~ 80 mm/95 mm/175 mm

Aplinkos sąlygos	Eksploatavimas	Laikymas	Transportavimas
Temperatūra	nuo 0 °C iki 50 °C	nuo -20 °C iki 60 °C	nuo -20 °C iki 60 °C
Aukštis virš NN	maks. 2000 m	Jokių apribojimų.	
Oro drėgmė	maks. 80 % iki 31 °C, linijiniu būdu sumažėja iki 50 %, esant 40 °C	maks. 85 %	
Užterštumo laipsnis	2		
Kondensacija	Neleistina. Maks. leistina santykinė oro drėgmė 60 %, jei yra koroziją skatinančių dujų / oro.		

## Eksploatacijos pradžia



### ĮSPĖJIMAS

#### Pavojus gyvybei dėl elektros įtampos

Elektros įtampa aukštos įtampos sistemose yra pavojinga gyvybei ir įvykus elektros smūgiui galima patirti mirtinų traumų.

- Naudokite gaminį tik transporto priemonės gamintojo numatytai naudojimui sričiai!

1. Atsižvelkite į saugos nuorodas.



2. Įkiškite aukštos įtampos matavimo adapterį į transporto priemonės įkrovimo lizdą.
3. Prijunkite aukštos įtampos matavimo modulį prie aukštos įtampos matavimo adapterio, kaip nurodyta klaidų paieškoje.

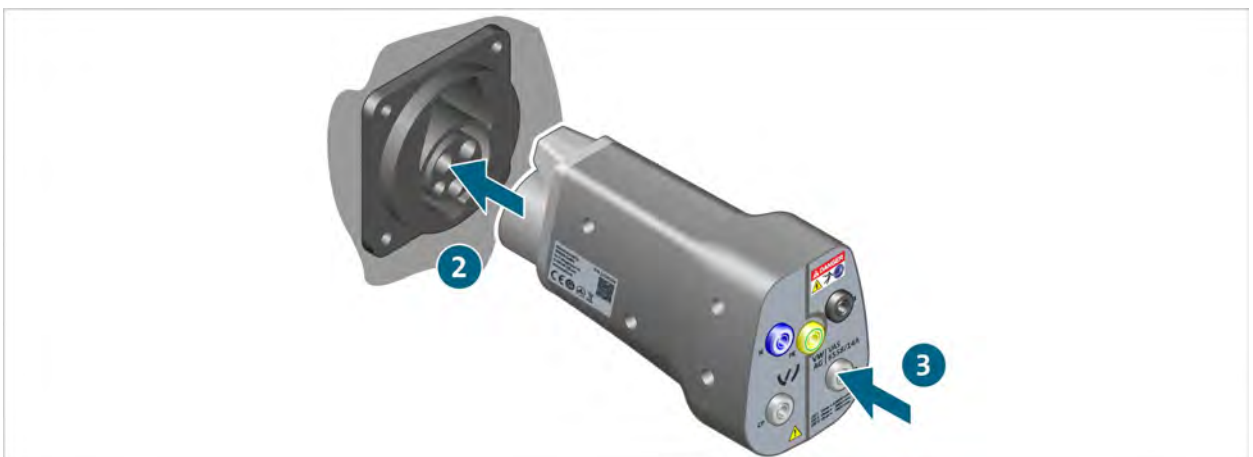

- ✓ Dabar galite atlikti matavimus, kaip nurodyta klaidų paieškoje.

## Valymas



### PAVOJUS

#### Pavojus gyvybei dėl elektros įtampos

Elektros įtampa aukštos įtampos sistemose yra pavojinga gyvybei ir įvykus elektros smūgiui bus patirta mirtinų traumų.

- Prieš valydami gaminį, atjunkite jį nuo visų elektros srovės šaltinių!

Atsižvelkite į saugos nuorodas!

Gaminį leidžiama valyti tik sausa šluoste.

## Laikymas

Kai gaminys nenaudojamas, laikykite jį sausoje ir nedulkėtoje vietoje.

## Utilizavimas

Atsižvelkite į saugos nuorodas!

Visada utilizuokite gaminį, laikydamiesi visų šiuo metu vietoje galiojančių utilizavimo taisyklių.

## Einamoji priežiūra

Atsižvelkite į saugos nuorodas!

Laikytės nacionalinių ir regiono reguliariai patikrai keliamų reikalavimų!

Tikrinkite gaminio veikimą ne rečiau nei kas 24 mėnesius.

Kad veikimo patikra būtų tinkamai atlikta, kreipkitės į gamintoją.

## Garantija

„STODIA GmbH“ suteikia 24 mėnesių garantiją nuo pirkimo datos. Garantija taikoma aiškiai įrodomiems funkinių medžiagų defektams ir apdorojimo klaidoms.

Daugiau informacijos apie garantijos sąlygas rasite gamintojo interneto svetainėje pateiktose Bendrosiose sandorio sąlygose.

## Klientų aptarnavimo tarnyba

Iškilius klausimų dėl gaminio, visada nurodykite gaminio kodą ir, jei yra, serijos numerį. Abu numerius rasite ant gaminio.

STODIA GmbH

Speicher- und Diagnosetechnik

Im Freitagsmoor 45

D – 38518 Gifhorn

Tel. +49 (0) 5371 / 945 93 96-0

service@stodia.de

www.stodia.de

Volkswagen Aktiengesellschaft  
K-GVO-LW  
Konzern After Sales – Group Service  
Literatūra ir sistemos  
Dirbtuvių įranga  
P.O. kastite 011/4915  
38442 Wolfsburg

Tik vidiniam naudojimui  
Pasilikame teisę atlikti pakeitimus  
Versija 01/2024