

VOLKSWAGEN

AKTIENGESELLSCHAFT



Instrucciones de manejo

Adaptador de medición de alto voltaje VAS 6558/14A



Versión	Fecha	Motivo
V00	04.08.2020	Primera edición
V01	05.07.2021	Actualización de módulos Revisión de capítulo(s): - Technische Daten
V02	09.12.2021	Transferencia Stodia
V03	19.05.2022	Certificación CB
V04	24.01.2024	Actualización de certificados: ROHS China, UL

Pie de imprenta

Fabricante

STODIA GmbH
Tecnología de almacenamiento y diagnóstico
Im Freitagsmoor 45
D-38518 Gifhorn
Teléfono: +49 (0) 5371 / 945 93 96-0
info@stodia.de
www.stodia.de

Reproducción

La reproducción o reimpresión, aunque sea parcial, siempre requiere la autorización por escrito del fabricante.

Derechos de autor

TRADUCCIÓN DE LAS INSTRUCCIONES DE MANEJO ORIGINALES
Reservados todos los derechos
Todos los textos, imágenes y gráficos están sujetos a los derechos de autor y otras leyes de protección de la propiedad intelectual.
Copyright 2024 STODIA GmbH.

Fuentes de imágenes

Las señales de aviso, así como los símbolos de prohibición, obligación y los símbolos normalizados proceden de fuentes públicas, como las zonas de acceso general de Internet. Las imágenes CAD y las fotos de los productos proceden del fabricante. El material gráfico que muestra el producto en su aplicación lleva referencia de la fuente.

Índice

PIE DE IMPRENTA	2
ÍNDICE	3
INTRODUCCIÓN	4
Observaciones preliminares	4
Validez de la Declaración de conformidad	4
Datos del fabricante	4
SEGURIDAD	5
Niveles de aviso	5
Instrucciones importantes de seguridad	5
Uso adecuado	6
Requisito al grupo de destino	6
Obligaciones del usuario	6
DESCRIPCIÓN DEL PRODUCTO	7
Volumen de suministro	7
Estructura	7
Símbolos y conexiones	8
Esquema eléctrico	9
Datos técnicos	10
MANEJO	11
Puesta en servicio	11
Limpieza	12
Almacenamiento	12
Desecho	12
Mantenimiento	12
AYUDA	13
Garantía	13
Servicio de atención al cliente	13

Observaciones preliminares

Léanse detenidamente estas instrucciones de manejo antes de utilizar el producto.

El producto se suministra con una memoria USB en la que se guardan las instrucciones de manejo en varios idiomas. Encontrará la versión válida en cada caso y otros idiomas en nuestra página web.

Las instrucciones de manejo son parte esencial del producto y deben guardarse junto con el producto. En caso de venta o traspaso, las instrucciones de manejo deben entregarse al nuevo usuario.

Además de estas instrucciones de manejo, son vinculantes todos los reglamentos pertinentes para el diagnóstico o la búsqueda de fallos de los sistemas de alto voltaje intrínsecamente seguros en los vehículos de carretera. Entre estos se encuentran las instrucciones de los respectivos sistemas de diagnóstico del fabricante de vehículos, así como las especificaciones de seguridad operativa y el estado de la técnica en el manejo con sistemas de alto voltaje.

Validez de la Declaración de conformidad

La declaración de conformidad expedida se aplica al producto descrito en las instrucciones de manejo. Si se realizan cambios, remodelaciones o ampliaciones, la Declaración de conformidad y la Evaluación de riesgos pierden su validez.

Datos del fabricante

Desde su fundación, las actividades de la empresa se han centrado en la electromovilidad orientada al futuro. STODIA GmbH desarrolla y produce soluciones individuales para la industria del automóvil, para el área de almacenamiento de energía, para los talleres de servicio o para el parque móvil especial.

Los productos principales son sistemas innovadores de almacenamiento, tanto fijos como móviles, que son elementos clave para impulsar la transición y la autonomía energéticas. La cartera de STODIA GmbH también incluye tecnología de carga y baterías inteligente, sistemas de diagnóstico, gestión de baterías y celdas, así como tecnología de medición y diagnóstico de todo el vehículo.

Con su experiencia en el desarrollo de software y hardware, STODIA GmbH es siempre un socio fiable a su lado, desde el prototipo hasta la producción en serie – MADE IN GERMANY.

Estas instrucciones de manejo tienen validez únicamente para el producto siguiente:

Número de 22100258

Denominación: Adaptador de medición de alto voltaje VAS 6558/14A

Niveles de aviso

Este capítulo le informa sobre los niveles de aviso que se encuentran en estas instrucciones de manejo.

PELIGRO

La no observación de la instrucción de seguridad **TENDRÁ** como consecuencia la muerte o lesiones corporales graves.

AVISO

La no observación de la instrucción de seguridad **PUEDE** tener como consecuencia la muerte o lesiones corporales graves.

PRECAUCIÓN

La no observación de la instrucción de seguridad **PUEDE** tener como consecuencia lesiones corporales leves.

Instrucciones importantes de seguridad

Este capítulo le informa sobre las instrucciones de seguridad que deben observarse al manipular el producto.



PELIGRO

Peligro de muerte por tensión eléctrica

La tensión eléctrica en otros sistemas es peligrosa y provoca la muerte por descarga eléctrica.

- No utilice el producto para realizar mediciones en circuitos de corriente.
- Nunca intente alimentar de corriente otros dispositivos a través del producto.



AVISO

Peligro de muerte por tensión eléctrica

La tensión eléctrica en sistemas de alto voltaje es peligrosa y puede provocar la muerte por descarga eléctrica.

Las sustancias líquidas, la condensación y la humedad del aire elevada pueden provocar cortocircuitos.

- ¡Impida que el producto entre en contacto con líquidos!
- Utilice el producto únicamente en espacios cerrados y secos.



AVISO

Peligro de muerte por tensión eléctrica

La tensión eléctrica en el producto es peligrosa para la vida y puede provocar lesiones graves, e incluso la muerte, por descarga eléctrica.

Los productos defectuosos y dañados no pueden garantizar la protección contra la tensión eléctrica.

- Impida que el producto entre en contacto con sustancias químicas.
- Reemplace de inmediato los productos defectuosos o dañados.
- No intente nunca reparar o manipular el producto.

Uso adecuado

Utilice el producto únicamente de conformidad con estas instrucciones de manejo, ya que de lo contrario la protección prevista frente a peligros eléctricos no está garantizada.

El producto sirve para adaptar el módulo de medición de alto voltaje VAS 6558/VAS 6558A a la conexión de enchufe del vehículo que el fabricante indica en la búsqueda de fallos guiada. El producto no sirve para comprobar la ausencia de tensión.

El producto es adecuado para las siguientes mediciones:

- Medición de resistencia de aislamiento (**sólo permitida con dispositivo de medición con máx. 1000 V CC, 2 mA**)
- Medición de continuidad (**sólo permitida con dispositivo de medición con máx. 60 V CC, 1A**)

Utilice sólo las conexiones de enchufe del vehículo especificadas por el fabricante del vehículo en la búsqueda de fallos guiada.

En estas instrucciones de manejo, los fabricantes de vehículos son exclusivamente fabricantes de vehículos del Grupo Volkswagen.

Está prohibido cualquier uso distinto.

Requisito al grupo de destino

Los trabajos en el producto deben ser realizados solo por personal especializado y cualificado.

El personal cualificado en virtud de estas instrucciones de manejo satisface todos los requisitos aplicables en el país de uso para ocuparse de las labores en sistemas de alto voltaje, de conformidad con:

- las normas en vigor en el país de uso,
- cualificación según DGUV 200-005, mínimo nivel 2 o equivalente,
- las especificaciones del fabricante del vehículo y de la empresa.

Al utilizar el producto debe llevarse en todo momento el equipo de protección individual que prescriba el fabricante del vehículo para las labores en los sistemas de alto voltaje.

Obligaciones del usuario

El usuario debe asegurarse de que el personal que trabaja con el adaptador de medición cumpla los requisitos del grupo de destino.

El usuario también es responsable del cumplimiento de los siguientes puntos:

- El adaptador de medición se encuentra siempre en un estado perfecto y sin defectos.
- Los plazos de comprobación regulares del adaptador de medición se cumplen y se documentan.

Volumen de suministro

Compruebe de inmediato el estado y la integridad del volumen de suministro. De haber deficiencias, póngase en contacto con el fabricante sin demora.



- (1) Adaptador de medición de alto voltaje
- (2) Memoria USB con instrucciones de manejo

Estructura











Estructura del producto:





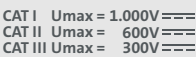

- (1) Conector macho
- (2) Conectores hembra de prueba (véase el esquema eléctrico)

Símbolos y conexiones

Los siguientes símbolos se muestran en el producto:

Símbolo	Significado
	Símbolos de aviso generales
	¡Peligro eléctrico! ¡Leer las instrucciones de manejo!
	El número de serie, junto con el número de pieza del fabricante, se utiliza para identificar el producto.
	El número de pieza del fabricante, junto con el número de serie, se utiliza para identificar el producto.
	Las indicaciones de eliminación prohíben desechar el producto con la basura doméstica. Deseche el producto siempre de acuerdo con las normas locales de eliminación de residuos vigentes.
	El marcado CE acredita que el producto cumple todas las normativas europeas en vigor y que se ha sometido al proceso prescrito de evaluación de la conformidad.
	Este marcado acredita que el producto cumple los límites establecidos por GB/T 26572-2011 (ROHS China).
	La marca TÜVus identifica el producto como un producto seguro probado y certificado por un laboratorio de pruebas reconocido en EE.UU. (NRTL) según las normas aplicables.
	El sello de aprobación marca el producto como autorizado para su uso en los talleres e instalaciones de producción del fabricante del vehículo.
	Marcado de las categorías de medición a las que está destinado el producto según la norma IEC 61010-31. La tensión nominal respectiva se basa en la categoría de medición.
	Código QR para abrir la documentación del producto en terminales móviles.

El producto dispone de los siguientes conectores hembra de prueba:

Conexión	Pin	Función
PP	 1	Conector hembra PP
PE	 2	Conector hembra PE
CP	 3	Conector hembra CP
N	 4	Conector hembra de conductor neutro
L1	 5	Conector hembra L1

Esquema eléctrico

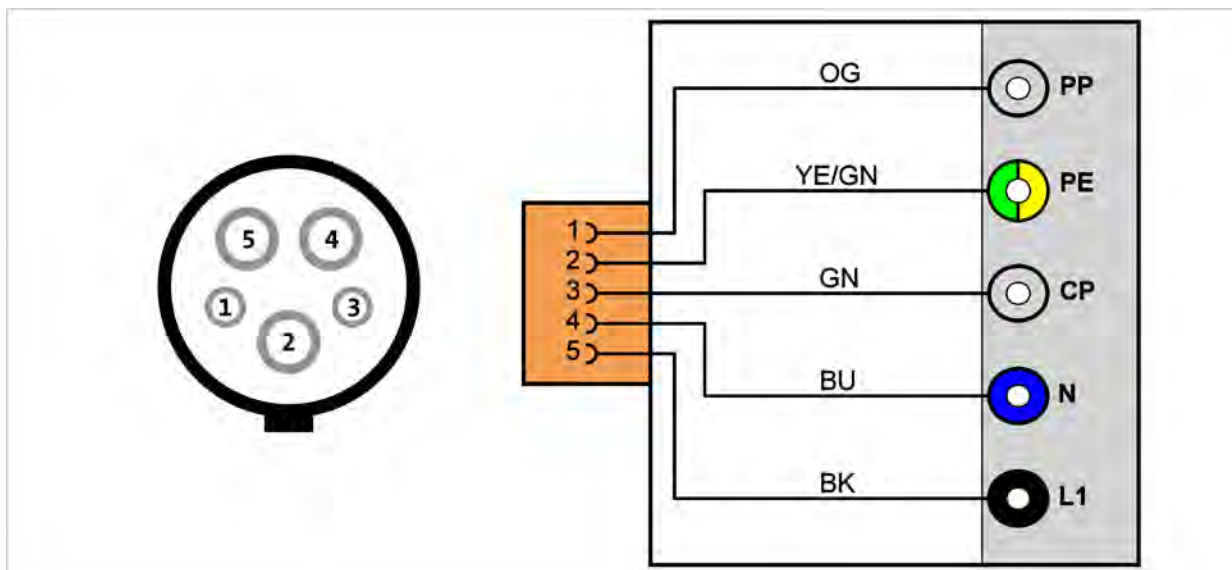

Datos técnicos

Datos nominales	Valores
Número de fabricación	22100258
Tensión nominal máxima	CAT I: 1000 V CC CAT II: 600 V CC CAT III: 300 V CC
Corriente nominal máxima	<60 V CC: 1000 mA <1000V CC: 2 mA
Peso	~ 320g
Dimensiones L/AI/An	~ 80 mm/95 mm/175 mm

Condiciones ambientales	Funcionamiento	Almacenamiento	Transporte
Temperatura	0 °C a 50 °C	-20 °C a 60 °C	-20 °C a 60 °C
Altura sobre el nivel del mar	máx. 2000 m	Sin limitaciones.	
Humedad del aire	máx. 80 % hasta 31° C, decremento lineal del 50 % a 40° C	máx. 85 %	
Grado de contaminación	2		
Condensación	No admisible. Humedad relativa del aire máxima admisible 60 %, en caso de que haya gas/aire corrosivo.		

Puesta en servicio



AVISO

Peligro de muerte por tensión eléctrica

La tensión eléctrica en sistemas de alto voltaje es peligrosa y puede provocar la muerte por descarga eléctrica.

- Utilice el producto únicamente con el rango de aplicación previsto por el fabricante del vehículo.

1. Observe las Instrucciones de seguridad.



2. Enchufe el adaptador de medición de alto voltaje en el conector hembra de carga del vehículo.
3. Conecte el módulo de medición de alto voltaje con el adaptador de medición de alto voltaje de conformidad con la búsqueda guiada de fallos.

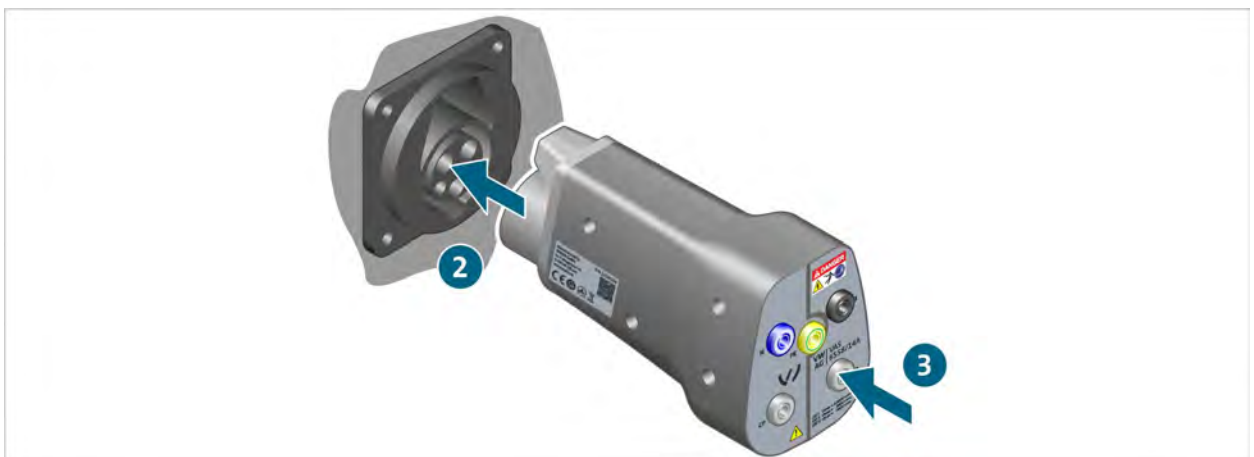

- ✓ Ahora puede realizar mediciones según la búsqueda de fallos guiada.

Limpieza



PELIGRO

Peligro de muerte por tensión eléctrica

La tensión eléctrica en sistemas de alto voltaje es peligrosa y provoca la muerte por descarga eléctrica.

- Desconecte el producto de todas las fuentes de corriente antes de limpiarlo.

Observe las Instrucciones de seguridad.

El producto se debe limpiar sólo con un paño seco.

Almacenamiento

Cuando no se utilice el producto, almacénelo en un lugar seco y sin polvo.

Desecho

Observe las Instrucciones de seguridad.

Deseche el producto siempre de acuerdo con las normas locales de eliminación de residuos vigentes.

Mantenimiento

Observe las Instrucciones de seguridad.

Se deben observar los requisitos nacionales y locales para la inspección regular.

Compruebe el funcionamiento del producto a intervalos de 24 meses como máximo.

Para una prueba de funcionamiento profesional, diríjase al fabricante.

Garantía

STODIA GmbH concede una garantía de 24 meses a partir de la fecha de la compra. La garantía se refiere a defectos claramente demostrables del material de funcionamiento y a fallos de fabricación.

Encontrará más información sobre las condiciones de garantía en las Condiciones Generales de Venta en la página web del fabricante.

Servicio de atención al cliente

Si tiene preguntas sobre el producto, indique siempre el número de artículo y, si dispone de él, el número de serie. Ambos números se encuentran en el producto.

STODIA GmbH

Tecnología de almacenamiento y diagnóstico

Im Freitagsmoor 45

D – 38518 Gifhorn

Teléfono: +49 (0) 5371 / 945 93 96-0

service@stodia.de

www.stodia.de

Volkswagen Aktiengesellschaft
K-GVO-LW
Konzern After Sales – Group Service
Literatura y sistemas
Equipo de taller
Apartado de correos 011/4915
38442 Wolfsburg, Alemania

Sólo para uso interno
Sujeto a cambios técnicos
Versión 01/2024