

# VOLKSWAGEN

AKTIENGESELLSCHAFT



## Mode d'emploi

Adaptateur de test haute tension VAS 6558/9-6A



Révision	Date	Justification
V00	15.10.2020	Première parution
V01	14.02.2022	Transformation Stodia
V02	10.08.2022	Ajustements généraux
V03	09.01.2024	Actualisation des certificats : ACPEIP, UL

## Mentions légales

### Fabricant

STODIA GmbH  
Technologie de stockage & de diagnostic  
Im Freitagsmoor 45  
D-38518 Gifhorn  
Téléphone : +49 (0) 5371 / 945 93 96-0  
info@stodia.de  
www.stodia.de

### Reproduction

La reproduction ou la réimpression, même partielle, nécessite toujours l'autorisation écrite du fabricant.

### Droit d'auteur

TRADUCTION DU MODE D'EMPLOI D'ORIGINE

Tous droits réservés.

L'intégralité des textes, des images et des graphiques sont soumis au droit d'auteur et à d'autres lois de protection de la propriété intellectuelle.

Copyright 2024 STODIA GmbH.

### Sources d'images

Les symboles d'avertissement, d'interdiction, d'obligation et de norme proviennent de sources publiques telles que les zones généralement accessibles sur Internet. Les images CAO de produits et les photos de produits proviennent du fabricant. Le matériel graphique présentant le produit en cours de fonctionnement est fourni avec une référence à une source.

# Contenu

<b>IMPRESSUM</b>	<b>2</b>
<b>CONTENU</b>	<b>3</b>
<b>INTRODUCTION</b>	<b>4</b>
Remarques préliminaires	4
Validité de la déclaration de conformité	4
Informations du fabricant	4
<b>SECURITE</b>	<b>5</b>
Niveaux d'alerte	5
Consignes de sécurité importantes	5
Utilisation conforme	6
Exigences à l'attention du groupe cible	6
Obligations de l'exploitant	7
<b>DESCRIPTION DU PRODUIT</b>	<b>8</b>
Étendue de la livraison	8
Composition	8
Symboles et raccordements	9
Schéma électrique	10
Données techniques	11
<b>UTILISATION</b>	<b>12</b>
Mise en service	12
Débranchement des connexions enfichables	13
Nettoyage	14
Stockage	14
Élimination	14
Maintenance	14
<b>AIDE</b>	<b>15</b>
Garantie	15
Service client	15

## Remarques préliminaires

Veillez lire ce mode d'emploi attentivement avant d'utiliser le produit.

Une clé USB est fournie avec le produit. Vous y trouverez le mode d'emploi dans différentes langues. La version valide respective et d'autres langues sont disponibles sur notre site Internet.

Le mode d'emploi est une partie essentielle du produit et doit être conservé avec celui-ci. En cas de vente ou de cession, le mode d'emploi doit être remis au nouvel exploitant.

En plus de ce mode d'emploi, toutes les réglementations pertinentes pour le diagnostic ou la recherche d'erreurs des systèmes à haute tension à sécurité intrinsèque des véhicules routiers sont contraignantes. En font partie, entre autres, les instructions pour les systèmes de diagnostic respectifs du constructeur automobile ainsi que les spécifications de sécurité opérationnelles et l'état de la technique lors de l'utilisation de systèmes à haute tension.

## Validité de la déclaration de conformité

La présente déclaration de conformité s'applique au produit décrit dans le mode d'emploi. En cas de modifications, de transformations ou d'extensions, la déclaration de conformité et l'évaluation des risques perdent leur validité.

## Informations du fabricant

Depuis la création de l'entreprise, ses activités sont orientées sur l'électromobilité de l'avenir. La société STODIA GmbH développe et produit des solutions personnalisées pour l'industrie automobile, le secteur du stockage de l'énergie, les ateliers d'entretien ou le parc de véhicules spécifique.

Les produits clés sont des accumulateurs innovants, autant stationnaires que mobiles, lesquels constituent un élément essentiel pour faire avancer la transition énergétique et l'autonomie énergétique. La technologie de batterie et de chargement intelligente, les systèmes de diagnostic, la gestion des cellules et des batteries ainsi que la technique de mesure et de diagnostic pour l'ensemble du véhicule font également partie de la gamme de la société STODIA GmbH.

Grâce à son expérience dans le développement de logiciels et de matériel, la société STODIA GmbH est toujours un partenaire fiable à vos côtés, du prototype à la production en série – MADE IN GERMANY.

Ce mode d'emploi est uniquement valide pour le produit suivant :

Numéro d'article : 22102831

Désignation : Adaptateur de test haute tension VAS 6558/9-6A

## Niveaux d'alerte

Ce chapitre vous informe quant aux niveaux d'alerte que vous trouverez dans ce mode d'emploi.

### DANGER

Le non-respect de la consigne de sécurité ENTRAÎNE la mort ou de graves blessures !

### ATTENTION

Le non-respect de la consigne de sécurité PEUT entraîner la mort ou de graves blessures !

### ATTENTION

Le non-respect de la consigne de sécurité peut entraîner l'endommagement du produit !

## Consignes de sécurité importantes

Ce chapitre vous informe quant aux consignes de sécurité devant être respectées lors de l'utilisation du produit.



### DANGER

#### Danger de mort dû à la tension électrique

La tension électrique dans d'autres systèmes est dangereuse et entraîne la mort par électrocution.

- N'utilisez pas le produit pour procéder à des mesures au niveau de circuits secteur !



### ATTENTION

#### Danger de mort dû à la tension électrique

La tension électrique dans des systèmes à haute tension est dangereuse et peut entraîner la mort par électrocution.

Des liquides, des condensés et une humidité de l'air élevée peuvent entraîner des courts-circuits !

- Empêchez le produit d'entrer en contact avec des liquides !
- Utilisez le produit uniquement dans des pièces fermées et sèches !

**ATTENTION**

Danger de mort dû à la tension électrique

La tension électrique présente dans le produit est dangereuse et peut entraîner de graves blessures et la mort par électrocution.

Des produits défectueux et endommagés ne sont pas en mesure de garantir une protection fiable contre la tension électrique.

- Échangez immédiatement un produit défectueux ou endommagé !
- N'essayez jamais de réparer ou de manipuler le produit !

## Utilisation conforme

Veillez utiliser le produit exclusivement comme décrit dans ce mode d'emploi. Dans le cas contraire, la protection prévue dans le produit contre un danger électrique n'est plus garantie.

Le produit sert à raccorder le module de mesure haute tension VAS 6558/VAS 6558A à la connexion enfichable du véhicule indiquée par le constructeur du véhicule dans le cadre du dépannage guidé.

Le produit est équipé de résistances de protection des personnes et convient aux mesures suivantes :

- Vérification certifiée de l'absence de tension selon les instructions du constructeur du véhicule,
- Mesure de la résistance d'isolation (**uniquement avec appareils de mesure fonctionnant avec max. 1 000 V CC, 2 mA autorisés !**),
- Mesure de la continuité (**uniquement avec appareils de mesure fonctionnant avec max. 60 V CC, 1 A autorisés !**).

N'utilisez que les connecteurs côté véhicule qui sont spécifiés par le constructeur du véhicule dans le cadre du dépannage guidé.

Les constructeurs automobiles dans le sens de ce mode d'emploi sont exclusivement des constructeurs de véhicules du groupe Volkswagen.

Toute autre utilisation est interdite.

## Exigences à l'attention du groupe cible

Seul du personnel spécialisé qualifié est autorisé à réaliser des travaux sur le produit !

Le personnel qualifié dans le sens du présent mode d'emploi remplit toutes les exigences applicables dans le pays d'utilisation pour réaliser des travaux sur des systèmes à haute tension, à savoir :

- normes applicables dans le pays d'utilisation,
- qualification selon la norme DGUV (assurance accident légale allemande) 200-005, niveau 2 au minimum ou similaire,
- directives du constructeur du véhicule et directives opérationnelles.

Lors de l'utilisation du produit, l'équipement de protection individuelle prescrit par le fabricant du véhicule dans le cadre de travaux réalisés sur des systèmes à haute tension doit être porté à tout moment.

## Obligations de l'exploitant

L'exploitant doit garantir que le personnel travaillant sur l'adaptateur de mesure répond aux exigences du groupe cible.

L'exploitant est également responsable du respect des points suivants :

- L'adaptateur de mesure se trouve en permanence en parfait état et sans défaut.
- Les délais de contrôle réguliers de l'adaptateur de mesure doivent être respectés et consignés.

## Étendue de la livraison

Vérifiez immédiatement l'état et l'exhaustivité de l'étendue de la livraison. En cas de défauts, veuillez immédiatement contacter le fabricant.



- (1) Adaptateur de test haute tension
- (2) Clé USB avec modes d'emploi

## Composition

Composition du produit :

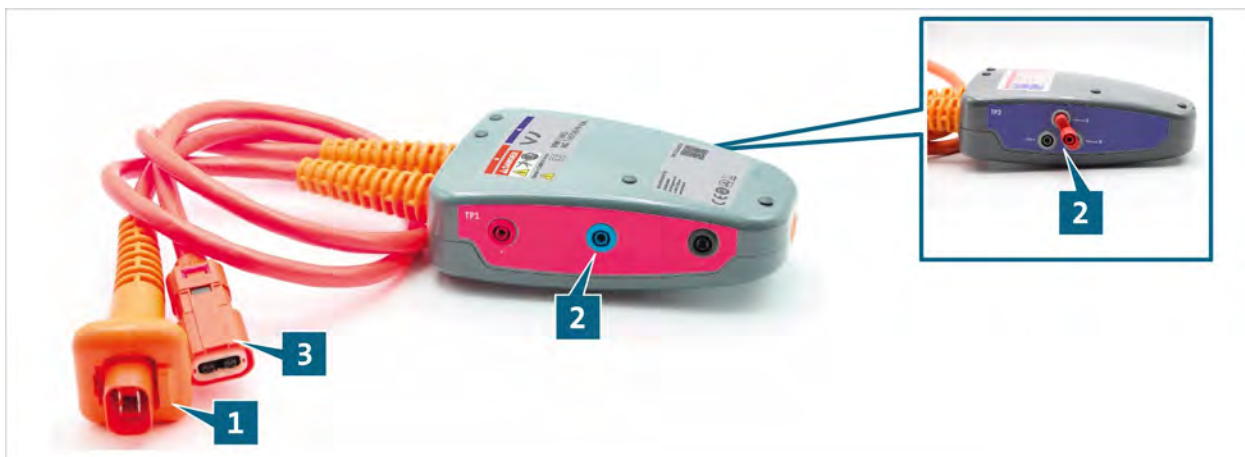











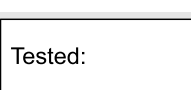

- (1) Connecteur
- (2) Douilles de contrôle (voir schéma électrique)
- (3) Prise de raccordement



## Symboles et raccordements



Les symboles suivants figurent sur le produit :

Symbole	Signification
	Signal d'avertissement général
	Danger électrique ! Lire le mode d'emploi !
	Le numéro de série ainsi que le numéro de pièce du fabricant servent à identifier le produit.
	Le numéro de pièce du fabricant ainsi que le numéro de série servent à identifier le produit.
	Date du contrôle du fabricant
	Le produit est conforme à la classe de protection II et dispose donc d'une isolation renforcée ou double entre les pièces actives et les pièces pouvant être touchées selon la norme VDE 0100, partie 410/412.1.
	Les indications d'élimination prohibent toute élimination du produit dans les ordures ménagères. Veuillez toujours éliminer le produit en respectant l'intégralité des réglementations de mise au rebut locales en vigueur.
	Le marquage CE certifie que le produit est conforme à toutes les réglementations en vigueur dans l'Union européenne et a été soumis à la procédure d'évaluation de conformité applicable.
	Ce marquage certifie que le produit respecte les valeurs limites de la norme GB/T 26572-2011 (« China-ROHS », ACPEIP).
	Le label cTÜVus indique que le produit a été testé et certifié sûr par un laboratoire de test national reconnu NRTL conformément aux normes en vigueur.
	Le label de qualité indique que le produit est autorisé pour l'utilisation dans des ateliers et des installations de production du constructeur automobile.
	Code QR pour accéder à la documentation du produit sur des appareils terminaux mobiles.
	Schéma électrique (voir schéma électrique)

Le produit dispose des zones de raccordement suivantes :

- TP1
- TP2

La zone de raccordement TP1 dispose des prises de raccordement suivantes :

Raccord	Fonction
	Douille de terre
	Douille positive
	Douille négative

La zone de raccordement TP2 dispose des prises de raccordement suivantes :

Raccord	Fonction
	Douille pilote
	
	

## Schéma électrique

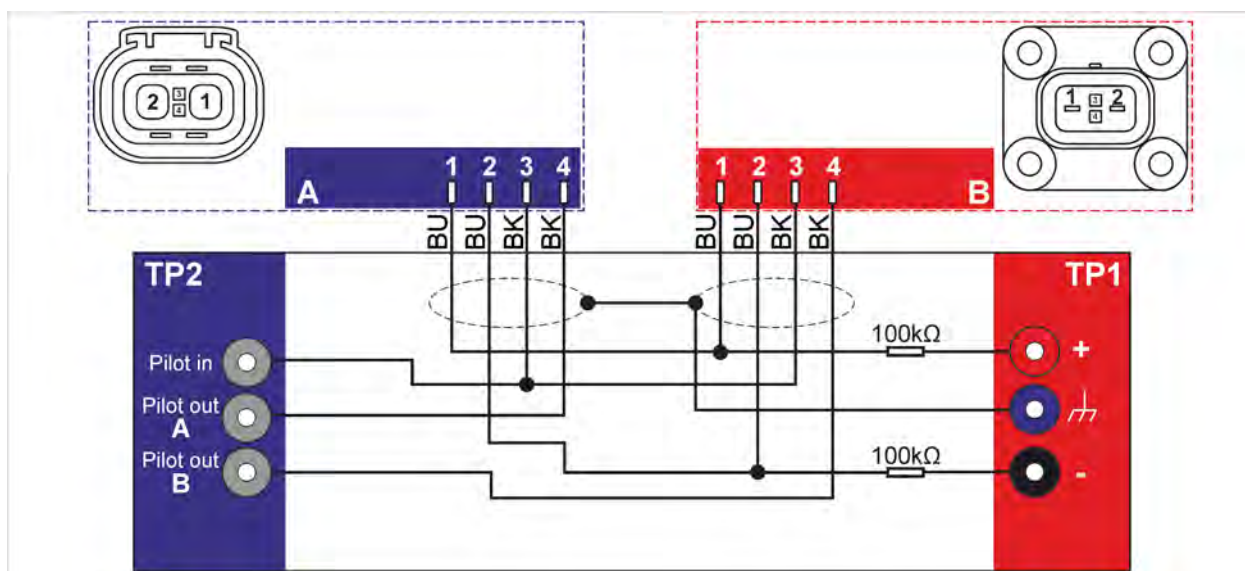

## Données techniques

Données nominales	Valeurs
Numéro de fabricant	22102831
Tension nominale maximale	1 000 V CC
Courant nominal maximal	≤ 60 V CC : 1 000 mA > 60 V CC : 2 mA
Classe de protection	II / isolation double
Poids	~ 1 000 g
Dimensions L/H/l	~ 182 mm/121 mm/52 mm
Longueur du câble	864 mm

Conditions ambiantes	Fonctionnement	Stockage	Transport
Température	De 5 °C à 40 °C	De -20 °C à 60 °C	De -20 °C à 60 °C
Hauteur au-dessus du niveau de la mer	2 000 m. max.	Aucune restriction.	
Humidité de l'air	max. 80 % jusqu'à 31 °C, diminuant linéairement jusqu'à 50 % à 40° C	max. 85 %	
Degré de salissure	2		
Condensation	Non autorisée. Humidité de l'air relative maximale admissible 60 %, en présence de gaz/d'air corrosif.		

## Mise en service



### ATTENTION

Danger de mort dû à la tension électrique

La tension électrique dans des systèmes à haute tension est dangereuse et peut entraîner la mort par électrocution.

- Utilisez le produit uniquement pour le champ d'application prévu par le fabricant du véhicule !



### ATTENTION

Risque de dommage !

Les connexions enfichables s'enclenchent lors du raccordement.

- Déverrouillez les connexions enfichables avant de les débrancher ! (voir chapitre « Débranchement des connexions enfichables »)

1. Respectez les consignes de sécurité.



2. Branchez le connecteur à la douille débranchée de la connexion à inspecter.
3. Branchez la prise de raccordement au connecteur de la batterie haute tension.
4. Raccordez le module de mesure haute tension à l'adaptateur de test haute tension conformément au dépannage guidé.

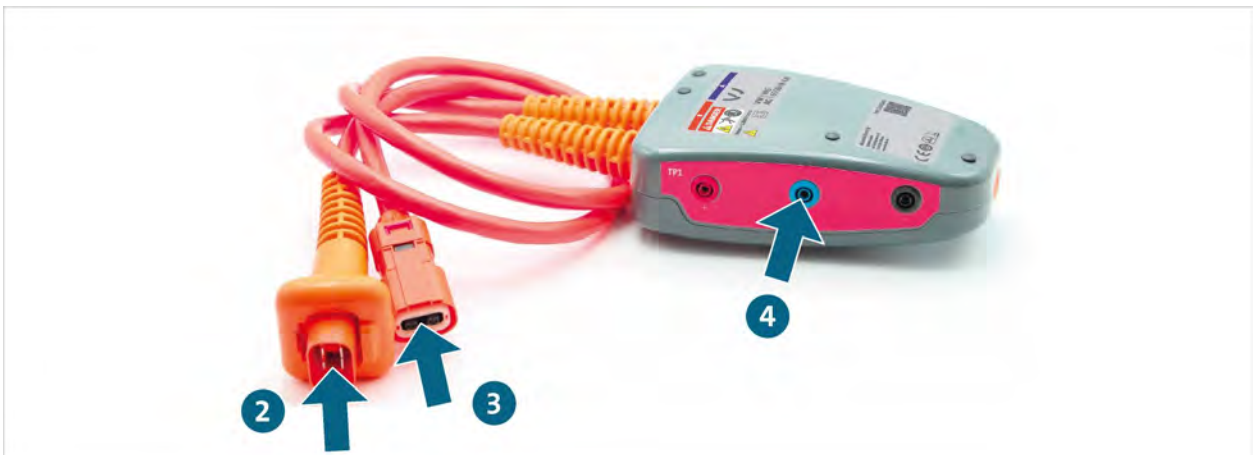

5. Le cas échéant, pontez les douilles pilotes conformément au dépannage guidé.

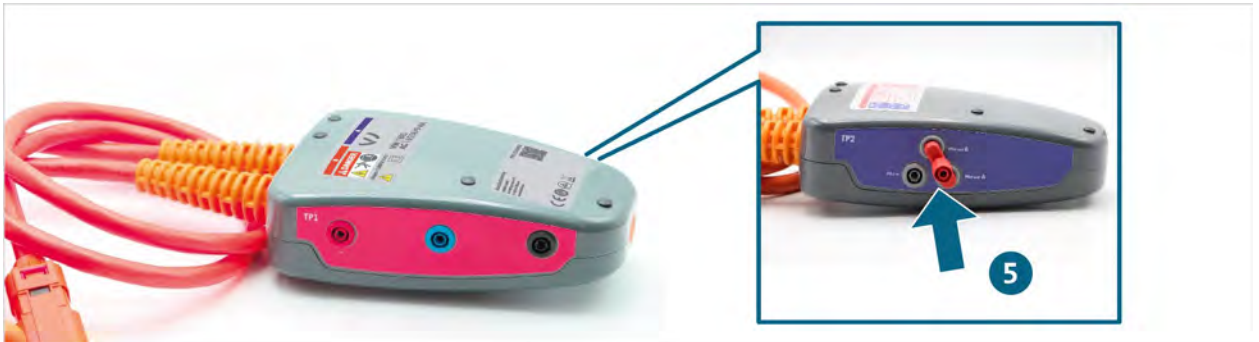

- ✓ Vous pouvez maintenant réaliser les mesures conformément au dépannage guidé.

## Débranchement des connexions enfichables



### ATTENTION

Risque d'explosion

Certains composants du produit peuvent provoquer des étincelles et des arcs électriques.

- Ne débranchez jamais les prises des lignes à haute tension sous charge !
- N'utilisez pas le produit dans des zones menacées d'explosion !
- Assurez-vous que le produit se trouve au moins à 50 cm au-dessus du sol lorsqu'il est en service !

Les connexions enfichables disposent d'un verrouillage automatique. Afin de débrancher la connexion enfichable respective :

1. Assurez-vous que le levier (rouge) est extrait.
2. Appuyez sur la languette (orange) et débranchez la connexion enfichable jusqu'à la butée.
3. Enfoncez le loquet (noir) et débranchez complètement la connexion enfichable.

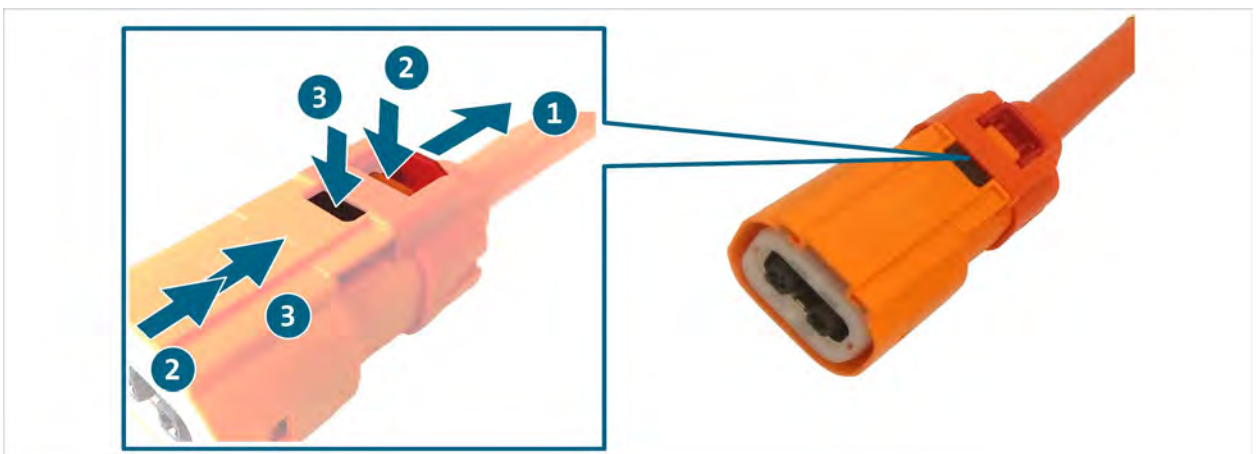

- ✓ La connexion enfichable est débranchée.

## Nettoyage



### **DANGER**

Danger de mort dû à la tension électrique

La tension électrique dans des systèmes à haute tension est dangereuse et entraîne la mort par électrocution.

- Débranchez le produit de toutes les sources électriques avant de le nettoyer !

Respectez les consignes de sécurité !

Le produit doit être nettoyé uniquement avec un chiffon sec.

## Stockage

Lorsque vous n'utilisez pas le produit, stockez-le dans un endroit sec et exempt de poussière.

## Élimination

Respectez les consignes de sécurité !

Veillez toujours éliminer le produit en respectant l'intégralité des réglementations de mise au rebut locales en vigueur.

## Maintenance

Respectez les consignes de sécurité !

Les exigences nationales et locales concernant le contrôle régulier doivent être respectées !

Vérifiez le bon fonctionnement du produit à des intervalles de 24 mois au maximum.

Contactez le fabricant pour un contrôle du fonctionnement professionnel.

## Garantie

La société STODIA GmbH accorde une garantie de 24 mois à compter de la date d'achat. La garantie concerne les défauts de matériel fonctionnel et les erreurs de traitement clairement démontrables.

Vous trouverez des informations supplémentaires concernant les conditions de la garantie dans les CGV sur le site Internet du fabricant.

## Service client

En cas de questions concernant le produit, veuillez toujours indiquer le numéro d'article et, si disponible, le numéro de série. Vous trouverez les deux numéros sur le produit.

STODIA GmbH

Technologie de stockage & de diagnostic

Im Freitagsmoor 45

D-38518 Gifhorn

Téléphone : +49 (0) 5371 / 945 93 96-0

service@stodia.de

www.stodia.de

Société anonyme Volkswagen  
K-GVO-LW  
Service après-vente du groupe – Service du groupe  
Littérature et systèmes  
Équipement de l'atelier  
Boîte postale 011/4915  
D-38442 Wolfsburg

Pour utilisation interne uniquement  
Sous réserve de modifications techniques  
Version 01/2024