

VOLKSWAGEN

AKTIENGESELLSCHAFT



Kezelési útmutató

Nagyfeszültségű vizsgálóadapter VAS 6558A/30



| Felülvizsgálat | Dátum | Indoklás |
|----------------|------------|--|
| V00 | 13.07.2018 | Első kiadás |
| V01 | 04.03.2019 | DOC-ID hozzáadva |
| V02 | 25.08.2020 | Komplett átdolgozás |
| V03 | 28.04.2022 | Átvezetés Stodia |
| V04 | 27.06.2022 | TÜV jelentés módosításai |
| V05 | 24.01.2024 | Tanúsítványok frissítése: Kínai ROHS, UL |

Impresszum

Gyártó

STODIA GmbH
 Speicher & Diagnosetechnik
 Im Freitagsmoor 45
 D-38518 Gifhorn
 Telefon: +49 (0) 5371 / 945 93 96-0
 info@stodia.de
 www.stodia.de

Sokszorosítás

A sokszorosításhoz vagy utánnnyomáshoz (kivonatos formában is) a gyártó írásbeli engedélye szükséges.

Szerzői jog

AZ EREDETI KEZELÉSI ÚTMUTATÓ FORDÍTÁSA
 Minden jog fenntartva.
 Minden szöveg, kép és grafika szerzői jogvédelem és egyéb szellemi tulajdonjogok védelme alatt áll.
 Copyright 2024 STODIA GmbH.

Képek forrása

A figyelmeztető jelek, a tiltó szimbólumok, a kötelező és szabványos szimbólumok nyilvános forrásból származnak, például az interneten általánosan elérhető területekről. A CAD termékképek és termékfotók a gyártótól származnak. A terméket használat közben ábrázoló képanyag hivatkozást tartalmaz.

Tartalom

| | |
|--|-----------|
| IMPRESSZUM | 2 |
| TARTALOM | 3 |
| BEVEZETÉS | 4 |
| Előzetes megjegyzések | 4 |
| Megfelelőségi nyilatkozat érvényessége | 4 |
| Gyártói adatok | 4 |
| BIZTONSÁG | 5 |
| Figyelmeztetési fokozatok | 5 |
| Fontos biztonsági tudnivalók | 5 |
| Rendeltetésszerű használat | 6 |
| Célcsoporttal szembeni követelmények | 6 |
| Üzemeltető kötelességei | 7 |
| TERMÉKLEÍRÁS | 8 |
| Szállítási terjedelem | 8 |
| Felépítés | 8 |
| Szimbólumok és csatlakozások | 9 |
| Kapcsolási rajz | 10 |
| Műszaki adatok | 11 |
| KEZELÉS | 12 |
| Üzembe helyezés | 12 |
| A csatlakozó összeköttetések meglazítása | 13 |
| Tisztítás | 14 |
| Tárolás és szállítás | 14 |
| Ártalmatlanítás | 14 |
| Karbantartás | 14 |
| SÚGÓ | 15 |
| Szavatosság | 15 |
| Ügyfélszolgálat | 15 |

Előzetes megjegyzések

A termék használatának megkezdése előtt alaposan olvassa el a kezelési útmutatót.

A termékhez USB-meghajtót mellékelünk, amely különböző országok nyelvén tartalmazza a kezelési útmutatót. A mindenkor érvényes változat és a további országok nyelvei honlapunkon található.

A kezelési útmutató a termék lényeges részét képezi, amit a termékkel együtt meg kell őrizni. A termék értékesítése vagy továbbadása esetén a kezelési útmutatót át kell adni az új üzemeltető részére.

Jelen kezelési útmutatón kívül be kell tartani a közúti járművek gyűjtőszikramentes nagyfeszültségű rendszereinek diagnosztikájára és hibakeresésére vonatkozó minden lényeges előírást. Ide tartoznak többek között a jármű gyártójának mindenkor diagnosztikai rendszereinek útmutatói, üzembiztonsági követelményei és a nagyfeszültségű rendszerek használatára vonatkozó aktuális műszaki állapot.

Megfelelőségi nyilatkozat érvényessége

A kiállított megfelelőségi nyilatkozat a kezelési útmutatóban ismertetett termékre vonatkozik. A termék módosítása, átépítése vagy bővítése esetén a megfelelőségi nyilatkozat és a kockázatértékelés érvényét veszti.

Gyártói adatok

A vállalat tevékenysége az alapítástól kezdődően a jövőorientált elektromobilitásra irányul. A STODIA GmbH egyedi megoldásokat fejleszt ki és készít az autóiipar, az energiatárolási terület, a szervizműhelyek és a speciális járműparkok számára.

A vállalat alaptermékei mind a helyhez kötött, mind a mobil innovatív energiatárolók, amelyek az energetikai átállás és energetikai önellátás kulcsfontosságú mozgatórugói. A STODIA GmbH portfóliójának részét képezik az intelligens töltés- és akkumulátortechnológiák, a diagnosztikai rendszerek, az akkumulátor- és cellakezelési megoldások és a járműszintű mérés- és diagnosztikai technológia.

A szoftver- és hardverfejlesztés terén szerzett gyakorlatával a STODIA GmbH az Ön megbízható partnereként mindig Önnel van a prototípus gyártásától kezdődően egészen a MADE IN GERMANY árujelzést viselő termékek sorozatgyártásáig.

Jelen kezelési útmutató kizárólag az alábbi termékre vonatkozik:

Cikkszám: 22101847

Jelölés: Nagyfeszültségű vizsgálóadapter VAS 6558A/30

Figyelmeztetési fokozatok

Jelen fejezet tájékoztatja Önt a kezelési útmutatóban található figyelmeztetési fokozatokról.

VESZÉLY

A biztonsági tudnivaló figyelmen kívül hagyása esetén halál vagy súlyos testi sérülés LESZ a következmény!

FIGYELEM

A biztonsági tudnivaló figyelmen kívül hagyása esetén halál vagy súlyos testi sérülés LEHET a következmény!

VIGYÁZAT

A biztonsági tudnivaló figyelmen kívül hagyása esetén könnyű testi sérülés LEHET a következmény!

Fontos biztonsági tudnivalók

Ez a fejezet tájékoztatja Önt azokról a biztonsági tudnivalókról, amelyeket a termék használata során figyelembe kell venni.



VESZÉLY

Elektromos feszültség miatti életveszély

A más rendszerekben lévő elektromos feszültség életveszélyes, és áramütés általi halálhoz vezet.

- Ne használja a terméket hálózati áramkörökben történő mérésekhez!
- Soha ne próbálja meg biztosítani más eszközök áramellátását a terméken keresztül!



FIGYELEM

Elektromos feszültség miatti életveszély

A nagyfeszültségű rendszerekben lévő elektromos feszültség életveszélyes, és áramütés általi halálhoz vezethet.

A folyadékok, a kondenzátumok és a nagy páratartalom rövidzárlatot okozhat!

- Akadályozza meg, hogy a termék folyadékokkal érintkezzen!
- A terméket csak zárt és száraz helyiségekben használja!

**FIGYELEM****Elektromos feszültség miatti életveszély**

A termékben lévő elektromos feszültség veszélyes, és áramütés általi súlyos testi sérüléshez és halálhoz vezethet.

A hibás és sérült termékek nem tudják biztosítani az elektromos feszültség elleni védelmet.

- Akadályozza meg, hogy a termék vegyszerekkel érintkezzen!
- A hibás vagy sérült terméket haladéktalanul cserélje ki!
- Soha ne próbálja meg a terméket javítani vagy manipulálni!

Rendeltetésszerű használat

A terméket kizárólag ennek a kezelési útmutatónak megfelelően használja, mert ellenkező esetben a termék elektromos veszélyek elleni, tervezett védelme már nem garantált.

A terméket a VAS 6558/VAS 6558A nagyfeszültségű mérőmodulnak a jármű gyártója által a vezetett hibakeresésben megadott járműoldali csatlakozóhoz való illesztésére tervezték.

A termék személyvédelmi ellenállásokkal van felszerelve, és az alábbi mérésekre alkalmas:

- A feszültségmentesség tanúsítottan biztonságos ellenőrzése a jármű gyártójának előírásának megfelelően,
- Szigetelési ellenállás mérése (**csak max. 1000 VDC, 2 mA mérőműszerrel megengedett!**),
- Folytonosság mérése (**csak max. 60 VDC, 1 A mérőműszerrel megengedett!**).

Csak a jármű gyártója által a vezetett hibakeresésben megadott jármű oldali csatlakozó összeköttetést használja.

Ennek a kezelési útmutatónak az értelmében a jármű gyártója alatt kizárólag a Volkswagen Csoporthoz tartozó járműipari gyártó értendő.

Bármely ettől eltérő használat tilos.

Célcsoporttal szembeni követelmények

A terméken munkát csak szakképzett személyzet végezhet!

Jelen kezelési útmutató értelmében a szakképzett személyzet teljesíti a felhasználó országában a nagyfeszültségű rendszereken végzendő munkákra vonatkozó minden érvényes követelményt az alábbiaknak megfelelően:

- A felhasználó országában érvényes szabályrendszerek,
- Minősítés legalább a DGUV 200-005 2. fokozata vagy azzal egyenértékű szerint,
- A jármű gyártójának előírásai és üzemeltetési előírások.

A termék használata közben mindig kötelező viselni a jármű gyártója által a nagyfeszültségű rendszereken végzendő munkákhoz előírt egyéni védőeszközt.

Üzemeltető köteleességei

Az üzemeltető köteles gondoskodni arról, hogy a vizsgálóadapterrel dolgozó személyzet teljesítse a célcsoporttal szemben támasztott követelményeket.

Ezen kívül az üzemeltető felel az alábbi pontok betartásáért is:

- A vizsgálóadapter mindig kifogástalan és hibátlan állapotban van.
- A vizsgálóadapter rendszeres felülvizsgálati intervallumait betartják és naplózzák.

Szállítási terjedelem

Haladéktalanul ellenőrizze a kiszállított csomag tartalmának állapotát és hiánytalanságát. Hiányosság esetén haladéktalanul vegye fel a kapcsolatot a gyártóval.



- (1) Szállítótáska
- (2) Nagyfeszültségű vizsgálóadapter
- (3) USB-meghajtó kezelési útmutatókkal

Felépítés











A termék felépítése:





- (1) Csatlakozódugó
- (2) Vizsgálóhüvelyek (lásd kapcsolási rajz)
- (3) Csatlakozóhüvely

Szimbólumok és csatlakozások

A terméken az alábbi szimbólumok láthatók:

| Szimbólum | Jelentés |
|---|--|
|  | Általános figyelmeztető jelek |
|  | Elektromos veszély! Olvassa el a kezelési útmutatót! |
|  | A sorozatszám a gyártó cikkszámával együtt a termék azonosítására szolgál. |
|  | A gyártó cikkszama a sorozatszámmal együtt a termék azonosítására szolgál. |
|  | A termék megfelel a II. érintésvédelmi osztálynak, és ezért a VDE 0100, 410/412.1 rész szerinti megerősített vagy kettős szigeteléssel rendelkezik az aktív és az érinthető részek között. |
|  | Az ártalmatlanítási útmutató értelmében tilos a termék háztartási hulladékkal együtt történő ártalmatlanítása. A termék ártalmatlanítását mindig a helyileg aktuálisan érvényes ártalmatlanítási előírások betartásával végezze. |
|  | A CE-jelölés igazolja, hogy a termék minden érvényes európai előírásnak megfelel, és alávetették az előírt megfelelés-értékelési eljárásnak. |
|  | Ez a jelölés tanúsítja, hogy a termék megfelel a GB/T 26572-2011 („kínai ROHS”) szabvány határértékeinek. |
|  | A cTÜVus jelölés az NRTL által, az érvényes szabványok szerint bevizsgált és tanúsított biztonságos terméket jelöl. |
|  | A minőségtanúsító címke azt jelzi, hogy a terméket jóváhagyták a járműipari gyártó műhelyeiben és gyártóüzemeiben történő használatra. |
|  | Annak jelölése, hogy a terméket mely mérési kategóriákhoz tervezték az IEC 61010-31 szerint. A mindenkori mérési feszültség a mérési kategórián alapul. |
|  | QR-kód a termékdokumentáció mobil végberendezéseken történő előhívásához. |

A termék az alábbi csatlakozóhüvelyekkel rendelkezik:

| Csatlakozás | Funkció |
|---|---------------|
|  | Földelőhüvely |
|  | Plusz hüvely |
|  | Mínusz hüvely |

Kapcsolási rajz

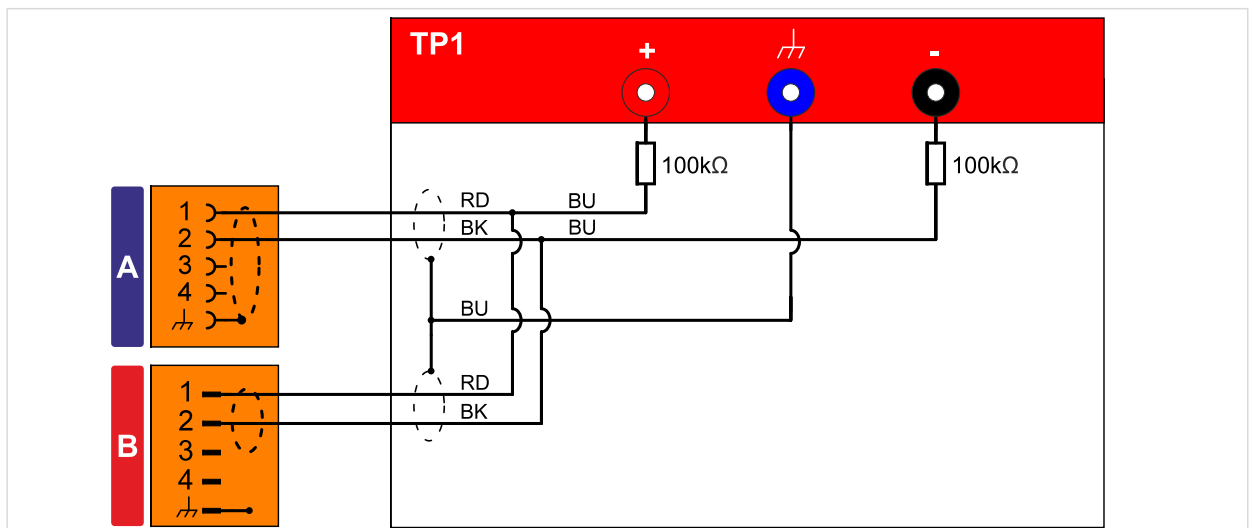

Műszaki adatok

| Mérési adatok | Értékek |
|------------------------------|--|
| Gyártó cikkszám | 22101847 |
| Maximális mérési feszültség | CAT I: 1000 VDC CAT II: 600 VDC CAT III: 300 VDC |
| Maximális mérési áramerősség | ≤60 VDC: 1000 mA >60 VDC: 2 mA |
| Érintésvédelmi osztály | II / kettős szigeteléssel |
| Tömeg | ~ 1000 g |
| Méret H/Ma/Sz | ~ 180 mm/120 mm/55 mm |
| Vezeték hossz | 890 mm |

| Környezeti feltételek | Üzemeltetés | Tárolás | Szállítás |
|------------------------------|---|------------------------|------------------------|
| Hőmérséklet | 0 °C és 50 °C között | -20 °C és 60 °C között | -20 °C és 60 °C között |
| Tengerszint feletti magasság | max. 2000 m | Nincs korlátozás. | |
| Páratartalom | max. 80% 31 °C-ig, lineárisan csökkenő 50%-ra 40° C-on | max. 85% | |
| Szennyezettségi fok | 2 | | |
| Páralecsapódás | Nem megengedett. A maximálisan megengedett relatív páratartalom 60% korrozív gáz/levegő jelenléte esetén. | | |

Üzembe helyezés



FIGYELEM

Elektromos feszültség miatti életveszély

A nagyfeszültségű rendszerekben lévő elektromos feszültség életveszélyes, és áramütés általi halálhoz vezethet.

- A terméket csak a jármű gyártója által meghatározott alkalmazási területhez használja!



FIGYELEM

Sérülésveszély!

Csatlakozó összeköttetések bekattanása csatlakozáskor.

- Meglazítás előtt oldja ki a csatlakozó összeköttetéseket! (lásd „Csatlakozó összeköttetések meglazítása”)

1. Vegye figyelembe a biztonsági tudnivalókat.



2. Csatlakoztassa a csatlakozódugót a vizsgálandó csatlakozás lehúzott hüvelyébe.
3. Reteszelje a csatlakozást.
4. Csatlakoztassa a csatlakozóhüvelyt a megvizsgálandó csatlakozás lehúzott csatlakozójához.
5. Reteszelje a csatlakozást.
6. Csatlakoztassa a nagyfeszültségű mérőmodult a nagyfeszültségű vizsgálóadapterhez a vezetett hibakeresésnek megfelelően.



- ✓ Ekkor végrehajthatja a méréseket a vezetett hibakeresésnek megfelelően.

A csatlakozó összeköttetések meglazítása

A csatlakozó összeköttetések automatikus reteszelő mechanizmussal rendelkeznek. Az adott csatlakozó összeköttetés meglazításához:

1. Nyomja be a nyelvet (kék), és tartsa benyomva.
2. Húzza ki a biztosítékot.
3. Nyomja be a nyelvet (narancssárga), és tartsa benyomva.
4. Húzza szét a csatlakozó összeköttetést.

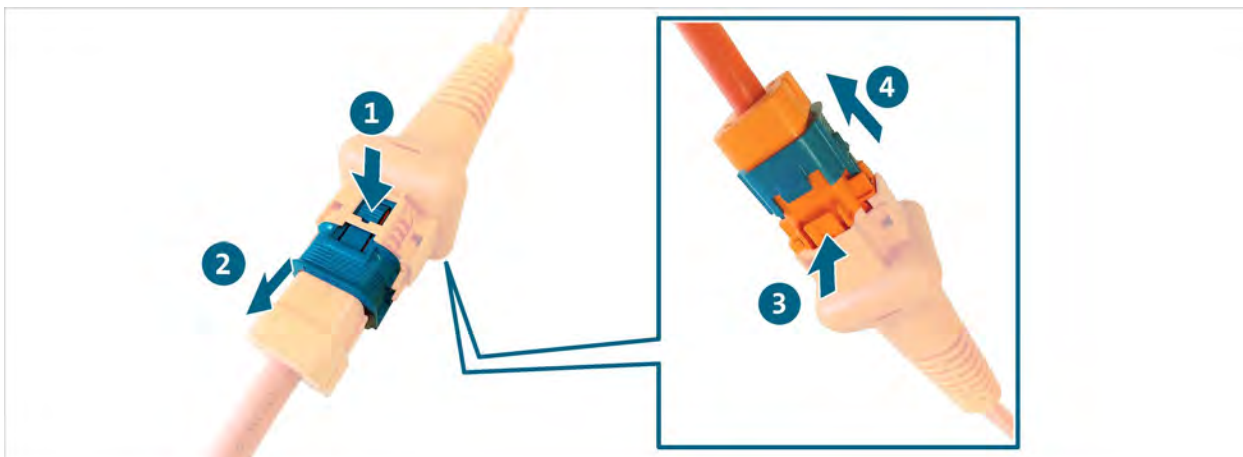

- ✓ A csatlakozó összeköttetés ki van oldva.

Tisztítás



VESZÉLY

Elektromos feszültség miatti életveszély

A nagyfeszültségű rendszerekben lévő elektromos feszültség életveszélyes, és áramütés általi halálhoz vezet.

- A termék tisztítása előtt válassza le a terméket az összes áramforrásról!

Vegye figyelembe a biztonsági tudnivalókat!

A termék csak száraz törlőkendővel tisztítható.

Tárolás és szállítás

A terméket kizárólag a szállítótáskában tárolja és szállítsa (lásd „Szállítási terjedelem” fejezet).

Ártalmatlanítás

Vegye figyelembe a biztonsági tudnivalókat!

A termék ártalmatlanítását mindig a helyileg aktuálisan érvényes ártalmatlanítási előírások betartásával végezze.

Karbantartás

Vegye figyelembe a biztonsági tudnivalókat!

Be kell tartani a rendszeres vizsgálatra vonatkozó országos és helyi követelményeket!

Legalább 24 havi rendszerességgel ellenőrizze a termék működőképességét.

A szakszerű működési ellenőrzés végrehajtásának érdekében forduljon a gyártóhoz.

Szavatosság

A STODIA GmbH a vásárlás dátumától számított 24 hónapos szavatossági időt biztosít. A szavatosság az egyértelműen bizonyítható hibás funkcionális anyagra és feldolgozási hibákra vonatkozik.

A szavatossági feltételekre vonatkozó további információkat a gyártó weboldalán található Általános Üzleti Feltételek tartalmazzák.

űgyfélszolgálat

A termékre vonatkozó kérdés esetén mindig adja meg a cikkszámot és ha van, a sorozatszámot. Mindkét szám a terméken található.

STODIA GmbH

Speicher- und Diagnosetechnik

Im Freitagsmoor 45

D – 38518 Gifhorn

Telefon: +49 (0) 5371 / 945 93 96-0

service@stodia.de

www.stodia.de

Volkswagen Aktiengesellschaft
K-GVO-LW
Konzern After Sales – Group Service
Szakirodalom és rendszerek
Műhelyfelszerelés
Pf. 011/4915
38442 Wolfsburg

Csak belső használatra
Műszaki módosítások joga fenntartva
Állapot 01/2024