

VOLKSWAGEN

AKTIENGESELLSCHAFT



Betjeningsvejledning

Højspændingsprøveadapter VAS 6558/9-7



Revision	Dato	Begrundelse
V00	04.08.2020	Første udgave
V01	30.10.2020	Komplet revision
V02	15.12.2020	Supplement til cMETus-registreringsnummer
V03	15.03.2022	Overføring Stodia
V04	27.06.2022	Generelle tilpasninger
V05	24.01.2024	Opdatering certifikat: China-ROHS

Impressum

Producent STODIA GmbH
 Speicher & Diagnosetechnik
 Im Freitagsmoor 45
 D-38518 Gifhorn
 Telefon: +49 (0) 5371 / 945 93 96-0
 info@stodia.de
 www.stodia.de

Mangfoldiggørelse Mangfoldiggørelse eller kopiering, også i uddrag, forudsætter altid skriftlig tilladelse fra producenten.

Ophavsret OVERSÆTTELSE AF DEN ORIGINALE BETJENINGSVEJLEDNING
 Alle rettigheder forbeholdt.
 Alle tekster, billeder og grafikker er underlagt ophavsret og andre love til beskyttelse af intellektuel ejendom.
 Copyright 2024 STODIA GmbH.

Billedkilder Advarselstegn, forbuds-, påbuds- og standardsymboler stammer fra offentlige kilder og de alment tilgængelige områder på internettet. CAD-produktbilleder og produktfotos stammer fra producenten. Billedmateriale, som viser produktet under anvendelse, er forsynet med en kildehenvisning.

Indhold

IMPRESSUM	2
INDHOLD	3
INDLEDNING	4
Forbemærkninger	4
Overensstemmelseserklæringens gyldighed	4
Producentoplysninger	4
SIKKERHED	5
Advarselstrin	5
Vigtige sikkerhedshenvisninger	5
Korrekt anvendelse	6
Krav til målgruppen	6
Ejerens pligter	6
PRODUKTBESKRIVELSE	7
Leveringsomfang	7
Opbygning	7
Symboler og tilslutninger	8
Strømskema	9
Tekniske data	10
BETJENING	11
Idrifttagning	11
Løsning af stikforbindelserne	12
Rengøring	13
Opbevaring	13
Bortskaffelse	13
Vedligeholdelse	13
HJÆLP	14
Garanti	14
Kundeservice	14

Forbemærkninger

Læs denne betjeningsvejledning omhyggeligt igennem, før du anvender produktet.

Der leveres en USB-nøgle sammen med produktet, hvorpå betjeningsvejledningen er gemt på forskellige sprog. Den gældende udgave og andre sprog findes på vores websted.

Betjeningsvejledningen er en væsentlig bestanddel af produktet og skal opbevares sammen med produktet. Ved salg eller overdragelse skal betjeningsvejledningen videregives til den nye ejer.

Ud over denne betjeningsvejledning er alle relevante forskrifter om diagnose eller fejlsøgning på egensikre højspændingssystemer i vejretøjer bindende. Hertil hører blandt andet vejledningerne til de pågældende diagnosesystemer fra køretøjsproducenten samt virksomhedens sikkerhedsforskrifter og den tekniske udvikling ved omgang med højspændingssystemer.

Overensstemmelseserklæringens gyldighed

Den udstedte overensstemmelseserklæring gælder for produktet, der er beskrevet i betjeningsvejledningen. Ved ændringer, ombygninger eller udvidelser mister overensstemmelseserklæringen og risikovurderingen deres gyldighed.

Producentoplysninger

Siden grundlæggelsen har virksomhedens arbejde koncentreret sig om den fremtidsorienterede elektromobilitet. STODIA GmbH udvikler og producerer individuelle løsninger til automobilindustrien, energilagerområdet, serviceværkstederne og den specielle vognpark.

Hovedprodukterne er innovative lagre, både stationære og mobile, der som hovedelement fremmer energiskiftet og energiautonomien. Den smarte lade- og batteriteknik, diagnosesystemer, batteri- og cellemanagement samt måle- og diagnoseteknik, der omfatter hele køretøjet, hører også til STODIA GmbH.

Med erfaring inden for software- og hardwareudvikling er STODIA GmbH altid en pålidelig partner ved din side – fra prototypen til serien – MADE IN GERMANY.

Denne betjeningsvejledning er udelukkende gyldig for følgende produkt:

Artikelnummer: 22101200

Betegnelse: Højspændingsprøveadapter VAS 6558/9-7

Advarselstrin

Dette kapitel informerer dig om advarselstrinene, som du finder i denne betjeningsvejledning.

FARE

Manglende overholdelse af sikkerhedshenvisningen VIL medføre død eller alvorlige kvæstelser!

ADVARSEL

Manglende overholdelse af sikkerhedshenvisningen KAN medføre død eller alvorlige kvæstelser!

FORSIGTIG

Manglende overholdelse af sikkerhedshenvisningen KAN medføre lette kvæstelser!

Vigtige sikkerhedshenvisninger

Dette kapitel informerer dig om sikkerhedshenvisningerne, som skal overholdes ved omgang med produktet.



FARE

Livsfare på grund af elektrisk spænding

Den elektriske spænding i andre systemer er livsfarlig og medfører død på grund af elektrisk stød.

- Anvend ikke produktet til målinger på netstrømkredse!



ADVARSEL

Livsfare på grund af elektrisk spænding

Den elektriske spænding i højspændingssystemer er livsfarlig og kan medføre død på grund af elektrisk stød.

Der kan opstå kortslutninger på grund af væsker, kondensater og høj luftfugtighed!

- Sørg for at forhindre, at produktet kommer i berøring med væsker!
- Anvend kun produktet i lukkede og tørre rum!



ADVARSEL

Livsfare på grund af elektrisk spænding

Den elektriske spænding i produktet er farlig og kan medføre alvorlig kvæstelse og død på grund af elektrisk stød.

Defekte og beskadigede produkter kan ikke sikkert garantere beskyttelsen mod elektrisk spænding.

- Sørg for at forhindre, at produktet kommer i kontakt med kemikalier!
- Udskift straks et defekt eller beskadiget produkt!
- Forsøg aldrig at reparere eller manipulere produktet!

Korrekt anvendelse

Anvend udelukkende produktet i overensstemmelse med denne betjeningsvejledning, da den beskyttelse mod elektrisk fare, der ellers er tiltænkt i produktet, ikke længere er sikret.

Produktet anvendes til at adaptere højspændingsdiagnoseboksen VAS 6558/VAS 6558A til den stikforbindelse på køretøjet, som køretøjsproducenten angiver i den guidede fejlsøgning.

Produktet er udstyret med personbeskyttelsesmodstande og er egnet til følgende målinger:

- Certificeret kontrol af spændingsfriheden i henhold til køretøjsproducentens forskrifter.
- Isolationsmodstandsmåling (**kun med måleapparat med maks. 1000 V DC, 2 mA tilladt!**)
- Gennemgangsmåling (**kun med måleapparat med maks. 60 V DC, 1 A tilladt!**).

Anvend kun stikforbindelse på køretøjet, som køretøjsproducenten foreskriver i den guidede fejlsøgning.

Køretøjsproducenter i henhold til denne betjeningsvejledning er udelukkende køretøjsproducenter i Volkswagen-gruppen.

Enhver anvendelse, der går ud over dette, er forbudt.

Krav til målgruppen

Arbejder på produktet må kun gennemføres af kvalificeret fagpersonale!

Kvalificeret personale i henhold til denne betjeningsvejledning opfylder alle krav til arbejde på højspændingssystemer, der gælder i brugerlandet:

- regelsamlinger, der gælder i brugerlandet
- kvalificering i henhold til DGUV 200-005, mindst trin 2 eller tilsvarende
- forskrifter fra køretøjsproducenten og virksomheden.

Når produktet anvendes, skal der på ethvert tidspunkt bæres de personlige værnemidler, som køretøjsproducenten foreskriver for arbejde på højspændingssystemer.

Ejerens pligter

Ejeren skal sørge for, at personalet, der arbejder på måleadapteren, opfylder kravene til målgruppen.

Ejeren er derudover forpligtet til at overholde følgende punkter:

- Måleadapteren befinder sig altid i en tilstand uden fejl og mangler.
- Måleadapterens regelmæssige kontrolfrister overholdes og protokolleres.

Leveringsomfang

Kontrollér med det samme leveringsomfangets tilstand, og om det er komplet. Kontakt omgående producenten, hvis der er mangler.



- (1) Højspændingsprøveadapter
- (2) USB-nøgle med betjeningsvejledninger

Opbygning













Produktets opbygning:



- (1) Tilslutningsstik
- (2) Prøvebøsninger (se strømskema)
- (3) Tilslutningsbøsning

Symboler og tilslutninger

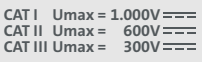

På produktet er der vist følgende symboler:

Symbol	Betydning
	Generelle advarselstegn
	Elektrisk fare! Læs betjeningsvejledningen!
	Serienummeret anvendes sammen med producentens delnummer til at identificere produktet.
	Producentens delnummer anvendes sammen med serienummeret til at identificere produktet.
	Produktet opfylder kapslingsklasse II og har dermed en forstærket eller dobbelt isolering mellem spændingsførende og tilgængelige dele i henhold til VDE 0100, del 410/412.1.
	Bortskaffelsehenvisningen forbyder bortskaffelse af produktet sammen med husholdningsaffaldet. Bortskaf altid produktet under overholdelse af alle bortskaffelsesforskrifter, der aktuelt gælder lokalt.
	CE-mærkningen attesterer, at produktet opfylder alle gældende europæiske forskrifter og gennemgik den foreskrevne overensstemmelsesvurderingsproces.
	Denne mærkning dokumenterer, at produktet overholder grænseværdierne i GB/T 26572-2011 („China-ROHS“).
	cMETus-mærket angiver, at produktet er et sikkert produkt, der er prøvet og certificeret efter gældende standarder af NRTL - nationalt anerkendt testlaboratorie. Producenten er angivet på listen hos Eurofins-testlaboratorierne med nummeret E114561.
	Kontrolmærket angiver, at produktet er tilladt til anvendelse i køretøjsproducentens fabriks- og produktionsafdelinger.
	Mærkning, hvilke målekategorier produktet er beregnet til i henhold til IEC 61010-31.
	QR-kode til at hente produktdokumentationen på mobile slutenheder.
	Skema over strømskemaet (se strømskemaet)

Produktet har følgende tilslutningsområder:

- TP1
- TP2

Tilslutningsområdet TP1 har følgende tilslutningsbøsninger:

Tilslutning	Funktion
	Funktionsjord-bøsning
	Plus-bøsning
	Minus-bøsning

Tilslutningsområdet TP2 har følgende tilslutningsbøsninger:

Tilslutning	Funktion
	Pilot-bøsning
	
	

Strømskema

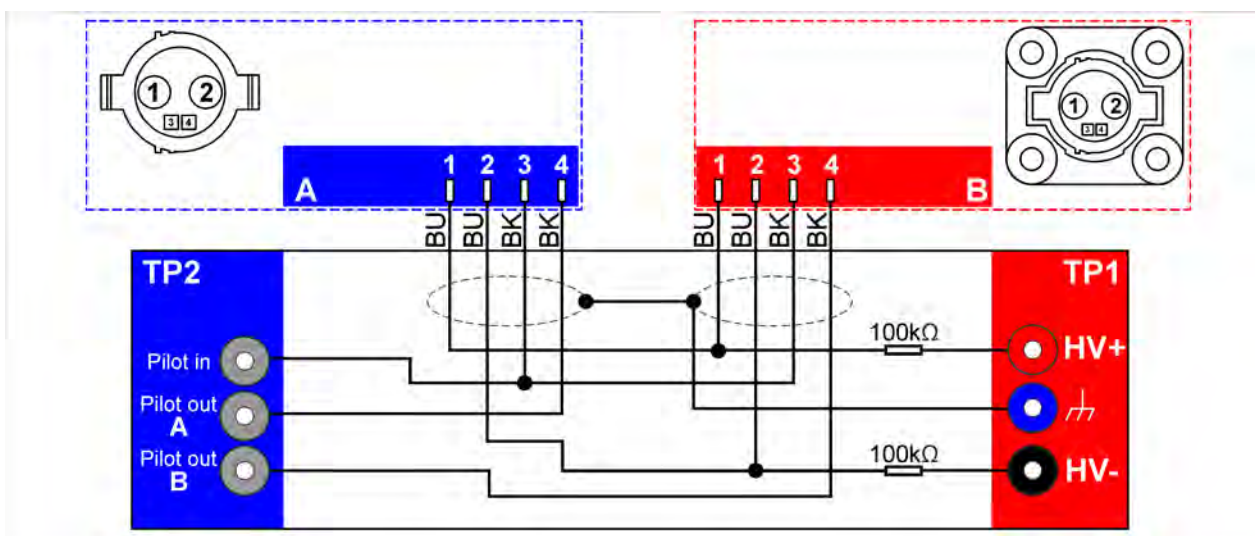

Tekniske data

Dimensioneringsdata	Værdier
Producentnummer	22101200
Maksimal dimensionerings-spænding	CAT I: 1000 V DC CAT II: 600 V DC CAT III: 300 VDC
Maksimal dimensioneringsstrøm	≤60VDC: 1000 mA >60VDC: 2 mA
Kapslingsklasse	II/dobbelt isoleret
Vægt	~ 1100g
Mål L/H/B	~ 182mm/121mm/52mm
Ledningslængde	864mm

Omgivelsesbetingelser	Drift	Opbevaring	Transport
Temperatur	5 °C til 40 °C	-20 °C til 60 °C	-20 °C til 60 °C
Højde over havets overflade	Maks. 2000 m	Ingen begrænsning.	
Luftfugtighed	Maks. 80 % op til 31 °C, lineært faldende til 50 % ved 40 °C.	Maks. 85 %	
Tilsmudsningsgrad	2		
Kondensation	Ikke tilladt. Maksimalt tilladt relativ luftfugtighed 60 %, hvis der findes korrosiv gas/luft.		

Idrifttagning



ADVARSEL

Livsfare på grund af elektrisk spænding

Den elektriske spænding i højspændingsystemer er livsfarlig og kan medføre død på grund af elektrisk stød.

- Anvend kun produktet til anvendelsesområdet, som det er beregnet til fra køretøjsproducenten!



VIGTIGT

Fare for beskadigelse!

Stikforbindelser går i indgreb ved forbindelsen.

- Lås stikforbindelserne op, før du løsner dem! (Se kapitlet „Løsning af stikforbindelserne“)

1. Overhold sikkerhedshenvisningerne.



2. Forbind tilslutningsstikket med den afbrudte bøsning til den forbindelse, der skal kontrolleres.
3. Forbind tilslutningsbøsningen med højspændingsbatteriets tilslutningsstik.
4. Forbind højspændingsmålemodulet med højspændingsprøveadapteren i overensstemmelse med den guidede fejløgning.

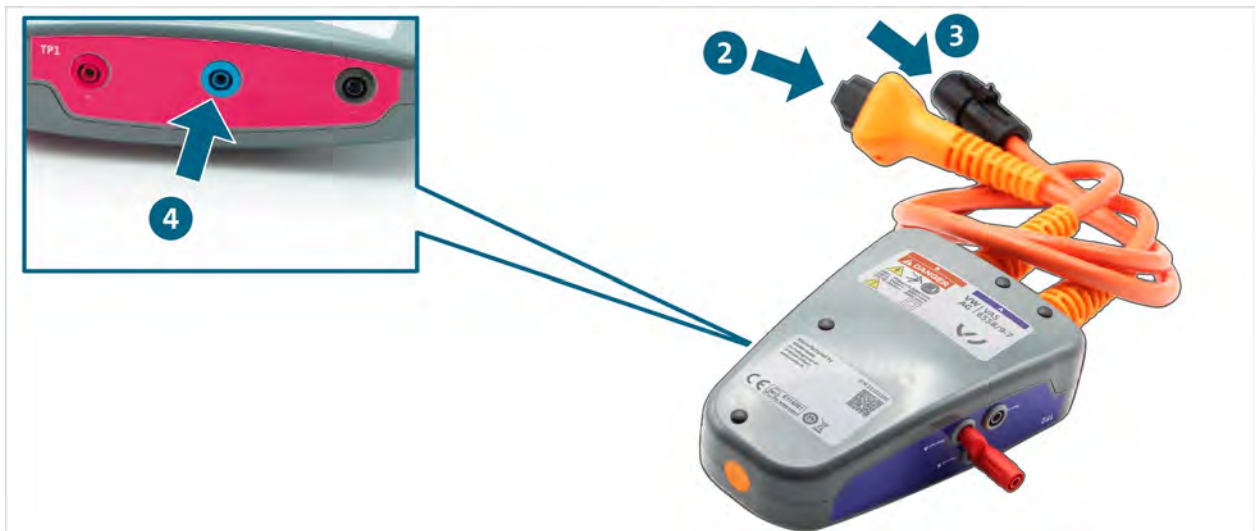

5. Brokobl evt. pilot-bøsninger iht. den guidede fejlsøgning.



- ✓ Du kan nu udføre målingerne i henhold til den guidede fejlsøgning.

Løsning af stikforbindelserne

Stikforbindelserne har en automatisk lås. For at løsne den pågældende stikforbindelse:

1. Tryk tapperne ind.
2. Træk stikforbindelsen fra hinanden.



- ✓ Stikforbindelsen er løsnet.

Rengøring



FARE

Livsfare på grund af elektrisk spænding

Den elektriske spænding i højspændingssystemer er livsfarlig og medfører død på grund af elektrisk stød.

- Afbryd produktet fra alle strømkilder, før du rengør produktet!

Overhold sikkerhedshenvisningerne!

Produktet må kun rengøres med en tør klud.

Opbevaring

Hvis produktet ikke anvendes, skal du opbevare det på et tørt og støvfrit sted.

Bortskaffelse

Overhold sikkerhedshenvisningerne!

Bortskaf altid produktet under overholdelse af alle bortskaffelsesforskrifter, der aktuelt gælder lokalt.

Vedligeholdelse

Overhold sikkerhedshenvisningerne!

De nationale og lokale krav om regelmæssig kontrol skal overholdes!

Kontrollér produktets funktion med et interval på maksimalt 24 måneder.

Kontakt producenten for en korrekt funktionskontrol.

Garanti

STODIA GmbH giver en garantiperiode på 24 måneder fra købsdatoen. Garantien henviser til defekt funktionsmateriale og forarbejdningsfejl, der kan dokumenteres entydigt.

Yderligere informationer om garantibetingelserne findes i de almene forretningsbetingelser på producentens hjemmeside.

Kundeservice

Angiv altid artikelnummeret og - hvis det findes - serienummeret ved spørgsmål om produktet. Begge numre finder du på produktet.

STODIA GmbH

Speicher- und Diagnosetechnik

Im Freitagsmoor 45

D – 38518 Gifhorn

Telefon: +49 (0) 5371 / 945 93 96-0

service@stodia.de

www.stodia.de

Volkswagen Aktiengesellschaft
Konzern After Sales – Group Service
Litteratur og systemer
Værkstedsudstyr
Postboks 011/4915
38442 Wolfsburg

Kun til intern brug
Forbehold for tekniske ændringer
Udgave 01/2024