

VOLKSWAGEN

AKTIENGESELLSCHAFT

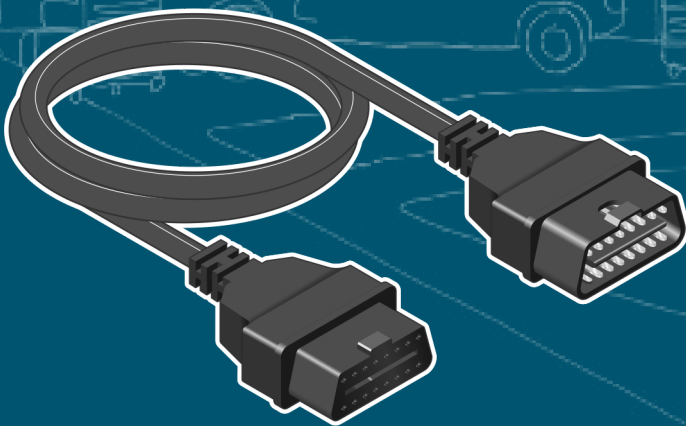

Manual de utilizare

Cablu prelungitor OBD VAS 6154/9



Revizuire	Data	Explicație
V00	26.03.2021	Prima ediție
V01	17.12.2021	Transfer Stodia

Caseta tehnică

Producător

Stodia GmbH
 Stocare & tehnologie diagnoză
 Im Freitagsmoor 45
 D-38518 Gifhorn
 Telefon: +49 (0) 5373 92197-0
 Telefax: +49 (0) 5373 92197-88
 info@stodia.de
 www.stodia.de

Reproducere

Reproducerea sau retipărirea, chiar și parțial, necesită întotdeauna permisiunea scrisă din partea producătorului.

Drepturi de autor

TRADUCERE A MANUALULUI ORIGINAL DE UTILIZARE
 Toate drepturile rezervate.
 Toate textele, imaginile și graficele se supun drepturilor de autor și altor legi privind protecția proprietății intelectuale.
 Copyright 2021 Stodia GmbH.

Surse imagini

Semnele de avertizare, de interdicție, de comandă și simbolurile standard provin din surse publice precum spații general accesibile pe internet. Imaginile și fotografiile produselor executate cu ajutorul calculatorului provin de la producător. Materialul fotografic care prezintă produsul în cadrul utilizării este însoțit de sursă.

Cuprins

CASETA TEHNICĂ	2
CUPRINS	3
INTRODUCERE	4
Observații preliminare	4
Valabilitatea declarației de conformitate	4
Specificații producător	4
SIGURANȚĂ	5
Niveluri de avertizare	5
Instrucțiuni importante pentru siguranță	6
Utilizare prevăzută	7
Cerință pentru grupul țintă	7
Obligațiile operatorului	7
DESCRIERE PRODUS	8
Articole livrate	8
Structură	8
Simboluri și conexiuni	9
Schemă de conexiuni	9
Date tehnice	10
OPERARE	11
Punere în funcțiune	11
Curățare	12
Depozitare	12
Înlăturarea și depozitarea deșeurilor	12
Întreținere	12
ASISTENȚĂ	13
Garanție	13
Serviciu clienți	13

Observații preliminare

Citiți cu atenție acest manual de utilizare înainte de a folosi produsul.

Produsul este însoțit de un stick USB pe care este salvat manualul de utilizare în diferite limbi. Versiunea curentă valabilă, precum și alte limbi sunt disponibile pe pagina noastră de internet.

Manualul de utilizare reprezintă o componentă esențială a produsului și trebuie păstrat împreună cu acesta. În caz de vânzare sau cedare, manualul de utilizare trebuie predat noului operator.

În plus față de acest manual de utilizare, toate instrucțiunile relevante pentru diagnoză sau pentru depanarea sistemelor de înaltă tensiune cu siguranță intrinsecă la vehiculele rutiere au caracter obligatoriu. Acestea includ, printre altele, instrucțiunile sistemelor respective de diagnoză ale producătorului, precum și specificațiile operaționale pentru siguranță și tehnologia de ultimă generație pentru manevrarea sistemelor de înaltă tensiune.

Valabilitatea declarației de conformitate

Declarația de conformitate emisă este valabilă pentru produsul descris în manualul de utilizare. Ajustările, modificările sau adăugările anulează valabilitatea declarației de conformitate și a evaluării de risc.

Specificații producător



 **STODIA**_{GMBH}
SPEICHER & DIAGNOSETECHNIK

De la înființarea sa, activitatea companiei s-a axat pe mobilitatea electrică orientată spre viitor. Stodia GmbH dezvoltă și produce soluții individuale pentru industria de automobile, domeniul sistemelor de stocare a energiei, ateliere de service sau pentru parcuri auto speciale.

Produsele de bază sunt sisteme inovatoare de stocare a energiei electrice, atât staționare, cât și mobile, care reprezintă elemente-cheie în accelerarea tranziției energetice și a autonomiei energetice. Din portofoliul companiei Stodia, fac, de asemenea, parte tehnologia inteligentă de încărcare și tehnologia bateriilor, sistemele de diagnoză, managementul bateriilor și al celulelor, precum și tehnologia de măsurare și diagnoză la nivelul de vehicul.

Cu experiență în dezvoltarea de echipamente și programe, Stodia GmbH este întotdeauna un partener de încredere alături de dumneavoastră – de la prototipuri până la producția de serie – MADE IN GERMANY.

Acest capitol privind siguranța vă oferă informații cu privire la următoarele:

- Niveluri de avertizare cuprinse în acest manual de utilizare,
- Instrucțiuni importante de siguranță pentru produs,
- Utilizarea prevăzută a produsului,
- Cerințe pentru grupul țintă,
- Obligațiile operatorului.

Acest manual de utilizare este valabil exclusiv pentru următorul produs:

Număr articol: 22102948

Denumire: Cablu prelungitor OBD VAS 6154/9

Niveluri de avertizare

Acest capitol vă oferă informații cu privire la nivelurile de avertizare din acest manual de utilizare.

PERICOL

Nerespectarea instrucțiunilor de siguranță CAUZEAZĂ moartea sau vătămări corporale grave!

AVERTISMENT

Nerespectarea instrucțiunilor de siguranță POATE CAUZA moartea sau vătămări corporale grave!

ATENȚIE

Nerespectarea instrucțiunilor de siguranță POATE cauza vătămări corporale ușoare!

Instrucțiuni importante pentru siguranță

Acest capitol vă informează cu privire la instrucțiunile de siguranță care trebuie respectate în timpul manipulării produsului.



PERICOL

Pericol de moarte ca urmare a tensiunii electrice!

Tensiunea electrică din alte sisteme este periculoasă și duce la moarte prin electrocutare!

- Nu utilizați produsul pentru măsurători în circuite electrice de rețea!
- Nu încercați niciodată să alimentați alte aparate cu curent prin intermediul produsului!



AVERTISMENT

Pericol de moarte ca urmare a tensiunii electrice!

Tensiunea electrică din sistemele de înaltă tensiune este periculoasă și poate duce la moarte prin electrocutare!

Lichidele, condensul și umiditatea ridicată pot provoca scurtcircuite!

- Evitați contactul produsului cu lichide!
- Utilizați produsul doar în încăperi închise și uscate!



AVERTISMENT

Pericol de moarte ca urmare a tensiunii electrice!

Tensiunea electrică din produs este periculoasă și poate duce la vătămare corporală gravă și la moarte prin electrocutare!

Produsele defecte și deteriorate nu pot garanta protecția sigură împotriva tensiunii electrice!

- Evitați contactul produsului cu substanțe chimice!
- Înlocuiți imediat un produs defect sau deteriorat!
- Nu încercați să reparați sau să manipulați produsul!

Utilizare prevăzută

Scopul produsului este de a conecta interfața de diagnoză VAS 6154/VAS 6154A cu mufa OBD a vehiculului.

Utilizați doar conexiunile cu fișă de la bordul vehiculului și care sunt specificate de către producător în depănarea asistată.

Producători de vehicule se referă, în contextul acestui manual de utilizare, exclusiv la producătorii din grupul Volkswagen.

Orice altă utilizare este interzisă.

Cerință pentru grupul țintă

Lucrările asupra produsului trebuie efectuate numai de către personal calificat!

Personalul calificat - în sensul acestui manual de utilizare - îndeplinește toate cerințele valabile în țara utilizatorului pentru lucrările la vehicule și la sistemele de diagnoză aferente, în conformitate cu:

- colecțiile de norme valabile în țara utilizatorului,
- specificațiile producătorilor de vehicule și specificațiile din fabrică.

La utilizarea produsului trebuie purtat în permanență echipamentul de protecție personală prescris de către producătorului de vehicule pentru lucrările la vehicule și la sistemele de diagnoză aferente.

Obligațiile operatorului

Operatorul trebuie să se asigure că personalul care lucrează la cablul prelungitor îndeplinește cerințele care vizează grupul-țintă.

De asemenea, operatorul este responsabil pentru respectarea următoarelor puncte:

- Cablul prelungitor este mereu în stare ireproșabilă și nu prezintă defecțiuni.
- Termenele de verificare regulată ale cablului prelungitor sunt respectate și consemnate în procese-verbale.

Articole livrate

Verificați imediat starea articolelor livrate, precum și dacă livrarea este completă. Dacă există defecte, contactați imediat producătorul.

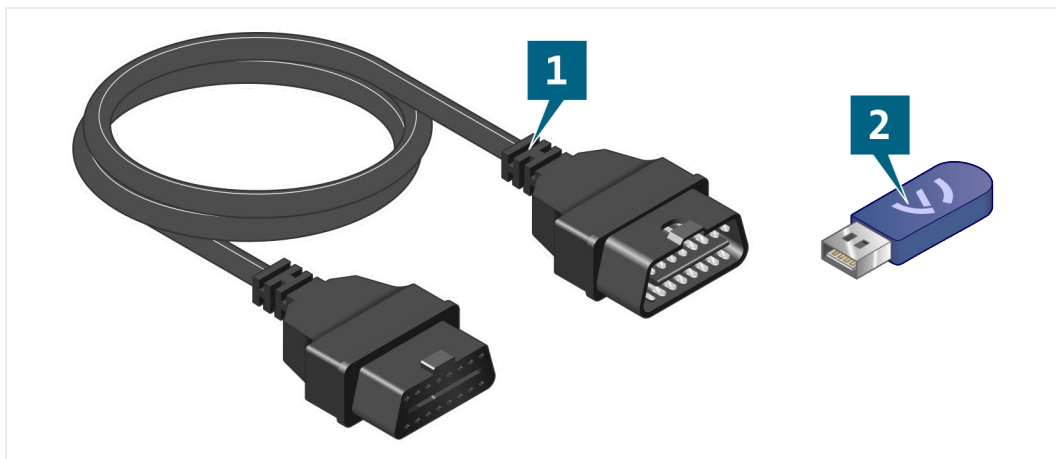

- (1) Cablu prelungitor OBD
- (2) Stick USB cu manualul de utilizare

Structură



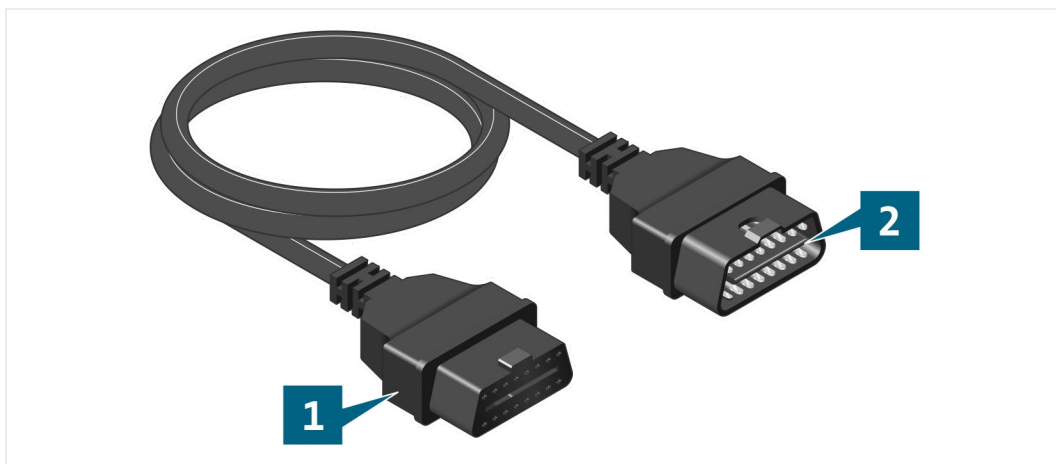



Structura produsului:

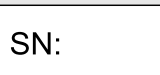

- (1) Priză OBD
- (2) Ștecăr OBD

Simboluri și conexiuni

Pe produs sunt afișate următoarele simboluri:

Simbol	Explicație
	Respectați manualul de utilizare!
	Codul de producător al componentei, împreună cu numărul de serie servesc la identificarea produsului.
	Numărul de serie împreună cu codul de producător al componentei servesc la identificarea produsului.
	Indicațiile privind înlăturarea și depozitarea deșeurilor interzic eliminarea produsului prin deșeurile menajere. Înlăturați întotdeauna produsul respectând prevederile locale privind înlăturarea și depozitarea deșeurilor.
	Marcajul CE certifică faptul că produsul corespunde tuturor dispozițiilor europene în vigoare și că a fost supus procedurii prescris de evaluare a conformității.
	Marcajul de aprobare identifică produsul ca fiind aprobat pentru utilizare în atelierele și instalațiile de producție ale producătorului vehiculului.

Schemă de conexiuni

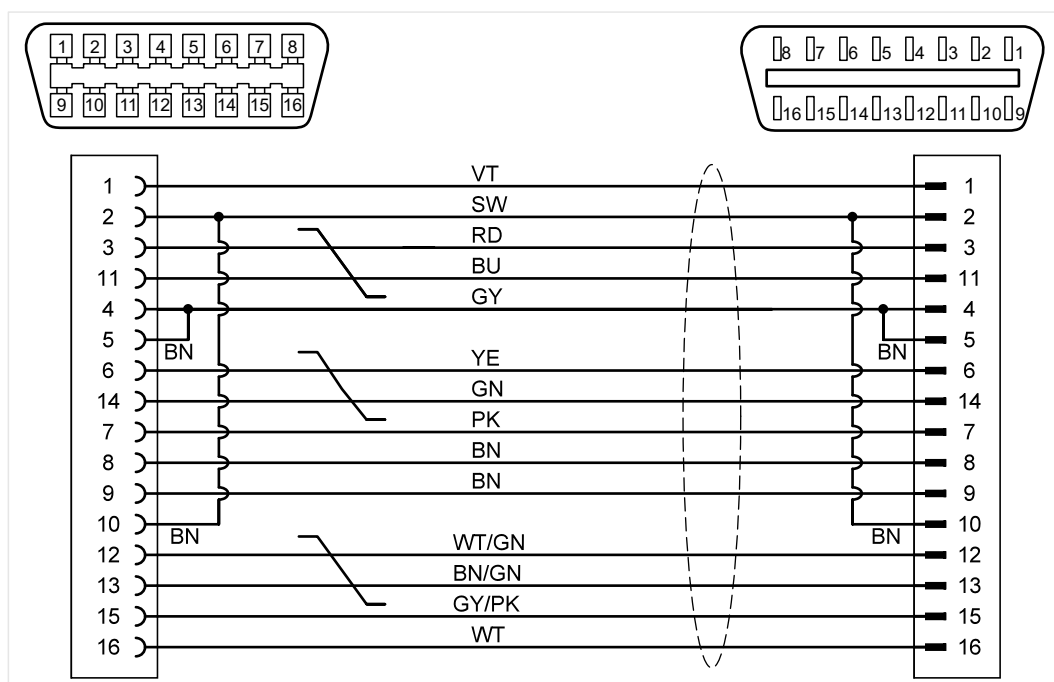

Date tehnice

Date nominale	Valori
Număr producător	22102948
Tensiunea nominală maximă	60VDC
Curentul nominal maxim	1,5A
Număr maxim de cicluri de conectare	2000
Greutate	~ 230g
Lungime totală	1500 mm

Condiții ambientale	Funcționare	Depozitare	Transport
Temperatură	0°C până la 50°C	Între -20°C și 60°C	Între -20°C și 60°C
Înălțimea față de nivelul solului	max. 2000 m	Fără restricții.	
Umiditate aer	max. 80% până la 31°C, scădere liniară la 50% la 40°C	max. 85%	
	Nu este permisă condensarea. 60% umiditate relativă maxim admisă a aerului în condiții de gaz/atmosferă corozivă.		

Acest capitol vă oferă informații cu privire la următoarele operații:

- Punere în funcțiune,
- Curățare,
- Depozitare,
- Eliminarea la deșuri,
- Întreținere.



ATENȚIE

Pericol ca urmare a tensiunii electrice!

Tensiunea electrică din produs este periculoasă și poate duce la vătămare corporală ușoară prin electrocutare!

- Utilizați produsul numai pentru domeniul de utilizare prevăzut de producătorul vehiculului!

Punere în funcțiune

1. Respectați instrucțiunile de siguranță.



2. Conectați mufa OBD la interfața de diagnoză.
3. Conectați fișa OBD la mufa OBD a vehiculului.

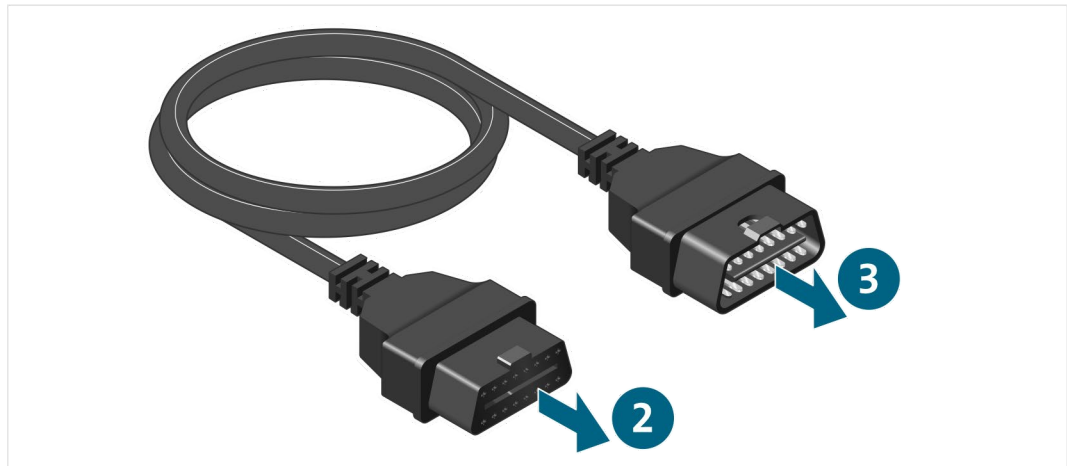

- ✓ Acum puteți efectua diagnoza prin interfața de diagnoză.

Curățare

Respectați instrucțiunile de siguranță!

Produsul trebuie curățat doar folosind o cârpă uscată.

Depozitare

Dacă nu utilizați produsul, depozitați-l într-un loc uscat și fără praf.

Înlăturarea și depozitarea deșeurilor

Respectați instrucțiunile de siguranță!

Înlăturați întotdeauna produsul respectând prevederile locale privind înlăturarea și depozitarea deșeurilor.

Întreținere

Respectați instrucțiunile de siguranță!

Respectați prevederile locale și naționale cu privire la verificarea periodică!

Verificați funcționarea produsul la intervale de cel mult 24 de luni.

Contactați producătorul în vederea unei verificări funcționale profesionale.

Garanție

Stodia GmbH oferă o perioadă de garanție de 24 de luni de la data cumpărării produsului. Garanția se referă la materiale funcționale care prezintă defecte demonstrabile evidente și la erori de procesare.

Pentru informații suplimentare privind condițiile de acordare a garanției, consultați termenii și condițiile prezentate pe pagina de internet a producătorului.

Serviciu clienți

Dacă aveți întrebări referitoare la produs, furnizați întotdeauna numărul de articol și - dacă există - numărul de serie. Găsiți ambele numere pe produs.

Stodia GmbH
Im Freitagsmoor 45
D – 38518 Gifhorn

Telefon: +49 (0) 5373 – 92197-0
Telefax: +49 (0) 5373 – 92197-88

service@stodia.de

www.stodia.de

Volkswagen societate pe acțiuni
K-GVO-LW
Organizația After Sales – Group Service.
Referințe și sisteme
Echipament pentru atelier
Căsuța poștală 011/4915
38442 Wolfsburg

Doar pentru utilizare internă
Modificări de natură tehnică rezervate
Variantă 12/2021