

# VOLKSWAGEN

AKTIENGESELLSCHAFT



## Lietošanas instrukcija

Augstsprieguma pārbaudes adapteris VAS 6558/18A



Versija	Datums	Pamatojums
<b>V00</b>	25.08.2020	Pirmizdevums
<b>V01</b>	02.03.2022	Nodošana uzņēmumam „Stodia”
<b>V02</b>	19.05.2022	CB sertifikācija

## Izlaides ziņas

### Ražotājs

Stodia GmbH  
 Speicher & Diagnosetechnik  
 Im Freitagsmoor 45  
 D-38518 Gifhorn  
 Tālrunis: +49 (0) 5373 92197-0  
 Fakss: +49 (0) 5373 92197-88  
 info@stodia.de  
 www.stodia.de

### Pavairošana

Lai pavairotu vai pārpublicētu, arī fragmentu veidā, vienmēr nepieciešama rakstiska ražotāja atļauja.

### Autortiesības

ORIĢINĀLĀS LIETOŠANAS INSTRUKCIJAS TUKOJUMS

Visas tiesības paturētas

Uz visiem tekstiem, attēliem un grafiskajiem elementiem attiecas autortiesības un citi intelektuālā īpašuma aizsardzības likumi.

Copyright 2023 Stodia GmbH.

### Attēlu avoti

Brīdinājuma zīmes, aizlieguma, rīkojuma un standartu simboli ir ņemti no publiskiem avotiem, piemēram, vispārpieejamām interneta vietnēm. CAD izstrādājuma attēlus un izstrādājuma fotoattēlus nodrošina ražotājs. Attēliem, kuros redzams izstrādājuma lietojums, ir pievienota avota atsauce.

# Saturs

<b>IZLAIDES ZIŅAS</b>	<b>2</b>
<b>SATURS</b>	<b>3</b>
<b>IEVADS</b>	<b>4</b>
Ievada piezīmes	4
Atbilstības deklarācijas derīgums	4
Ražotāja informācija	4
<b>DROŠĪBA</b>	<b>5</b>
Brīdinājuma pakāpes	5
Svarīgi drošības norādījumi	5
Paredzētais lietojums	6
Mērķa grupas prasības	6
Īpašnieka pienākumi	6
<b>IZSTRĀDĀJUMA APRAKSTS</b>	<b>7</b>
Piegādes komplekts	7
Uzbūve	7
Simboli un pieslēgumi	8
Elektriskā shēma	9
Tehniskie dati	9
<b>LIETOŠANA</b>	<b>10</b>
Ekspluatācijas sākšana	10
Tīrīšana	11
Uzglabāšana	11
Utilizācija	11
Uzturēšana	11
<b>PALĪDZĪBA</b>	<b>12</b>
Garantija	12
Klientu atbalsta dienests	12

## Ievada piezīmes

Rūpīgi izlasiet šo lietošanas instrukciju pirms izstrādājuma lietošanas.

Izstrādājuma komplektā ir USB zibatmiņas ierīce, kurā ir saglabāta lietošanas instrukcija dažādās valodās. Spēkā esošā redakcija un lietošanas instrukcija citās valodās ir pieejama mūsu tīmekļa vietnē.

Lietošanas instrukcija ir būtiska izstrādājuma sastāvdaļa, un tā ir jāglabā kopā ar izstrādājumu. Izstrādājuma pārdošanas vai nodošanas gadījumā lietošanas instrukcija jānodod jaunajam īpašniekam.

Papildus šai lietošanas instrukcijai ir saistoši visi attiecīgie noteikumi par autotransporta līdzekļu dzirksteļdrošo augstsprieguma sistēmu diagnostiku vai problēmu novēršanu. Citu starpā tie ietver automobiļu ražotāja diagnostikas sistēmu lietošanas instrukcijas, uzņēmuma drošības instrukcijas un jaunākos sasniegumus augstsprieguma sistēmu lietošanā.

## Atbilstības deklarācijas derīgums

Izdotā atbilstības deklarācija attiecas uz lietošanas instrukcijā aprakstīto izstrādājumu. Izmaiņu, pārveidošanas vai paplašināšanas gadījumā atbilstības deklarācija un risku novērtējums nav spēkā.

## Ražotāja informācija

Uzņēmuma darbība kopš tā dibināšanas ir vērsta elektromobilitātes nākotnes virzienā. Stodia GmbH izstrādā un ražo individuālus risinājumus autobūves industrijai, enerģijas akumulatoru nozarei, servisa darbnīcām vai specializētiem autoparkiem.

Galvenie izstrādājumi – inovatīvas stacionārās un mobilās elektroenerģijas glabāšanas sistēmas – ir atslēgas elementi, kas veicina enerģētikas pāreju un energoapgādes neatkarību. Stodia izstrādājumu klāstā ietilpst arī viedā uzlādes un akumulatoru tehnoloģija, diagnostikas sistēmas, akumulatoru un šūnu pārvaldības sistēma, kā arī dažādu automobiļu mērīšanas un diagnostikas tehnoloģija.

Pateicoties programmatūras un aparatūras izstrādes pieredzei, Stodia GmbH vienmēr ir jūsu uzticamais partneris – no prototipiem līdz sērijveida ražojumiem – MADE IN GERMANY.

Šī lietošanas instrukcija attiecas tikai uz tālāk norādīto izstrādājumu:

Preces numurs: 22101667

Nosaukums: Augstsprieguma pārbaudes adapteris VAS 6558/18A

## Brīdinājuma pakāpes

Šajā nodaļā ir aprakstītas brīdinājuma pakāpes, kas izmantotas šajā lietošanas instrukcijā.

### BĪSTAMI

Drošības norādījuma neievērošanas gadījumā IESTĀSIES nāve vai radīsies nopietnas traumas!

### BRĪDINĀJUMS

Drošības norādījuma neievērošanas gadījumā VAR iestāties nāve vai rasties nopietnas traumas!

### UZMANĪBU

Drošības norādījuma neievērošanas gadījumā VAR iestāties nāve vai rasties vieglas traumas!

## Svarīgi drošības norādījumi

Šajā nodaļā ir aprakstīti drošības norādījumi, kas jāievēro, rīkojoties ar izstrādājumu.



### BĪSTAMI

#### Elektriskā sprieguma radīts dzīvības apdraudējums

Elektriskais spriegums citās sistēmās ir dzīvībai bīstams un izraisa nāvi no elektrošoka.

- Neizmantojiet izstrādājumu, lai veiktu mērījumus elektrotīkla ķēdēs!
- Nekad nemēģiniet nodrošināt citu ierīču elektroapgādi, izmantojot šo izstrādājumu!



### BRĪDINĀJUMS

#### Elektriskā sprieguma radīts dzīvības apdraudējums

Elektriskais spriegums augstsprieguma sistēmās ir dzīvībai bīstams un var izraisīt nāvi no elektrošoka.

Šķidrums, kondensāta un augsta gaisa mitruma dēļ var rasties īsslēgums!

- Nepieļaujiet izstrādājuma saskari ar šķidrumiem!
- Izmantojiet izstrādājumu tikai slēgtās un sausās telpās!

**BRĪDINĀJUMS****Elektriskā sprieguma radīts dzīvības apdraudējums**

Elektriskais spriegums izstrādājumā ir bīstams un var izraisīt nopietnas traumas un nāvi no elektrošoka. Ja izstrādājumam ir trūkumi vai bojājumi, vairs netiek garantēta aizsardzība pret elektrisko spriegumu.

- Nepieļaujiet izstrādājuma saskari ar ķīmikālijām!
- Ja izstrādājumam ir trūkumi vai bojājumi, nekavējoties nomainiet izstrādājumu!
- Nekad nemēģiniet remontēt vai sagrozīt izstrādājumu!

## Paredzētais lietojums

Izmantojiet izstrādājumu tikai saskaņā ar šo lietošanas instrukciju, citādi netiek garantēta izstrādājumā paredzētā aizsardzība pret elektrobīstamību.

Izstrādājums paredzēts augstsprieguma mērīšanas moduļa VAS 6558/VAS 6558A pielāgošanai automobiļa spraudņa savienojumam, kā norādīts automobiļu ražotāja vadītājā problēmu novēršanas programmā. Izstrādājums nav paredzēts sprieguma neesamības pārbaudei.

Izstrādājums ir piemērots šādu mērījumu veikšanai:

- izolācijas pretestības mērīšana (**pieļaujams tikai ar mērierīci ar maks. 1000 VDC, 2 mA!**),
- nepārtrauktības mērīšana (**pieļaujams tikai ar mērierīci ar maks. 1000 VDC, 1A!**).

Izmantojiet tikai automobiļa spraudņa savienojumus, kas norādīti automobiļu ražotāja vadītājā problēmu novēršanas programmā.

Automobiļu ražotāji šīs lietošanas instrukcijas izpratnē ir tikai Volkswagen grupas automobiļu ražotāji. Jebkura cita izmantošana ir aizliegta.

## Mērķa grupas prasības

Darbus ar izstrādājumu drīkst veikt tikai kvalificēti speciālisti!

Kvalificēts personāls šīs lietošanas instrukcijas izpratnē atbilst visām lietotāja valstī spēkā esošajām prasībām attiecībā uz darbu ar augstsprieguma sistēmām, attiecīgi tiek ievērotas:

- lietotāja valstī spēkā esošās tiesību normas,
- vismaz 2. pakāpes kvalifikācija atbilstoši DGUV 200-005 vai līdzvērtīga kvalifikācija,
- automobiļu ražotāja un uzņēmuma noteikumi.

Izstrādājuma lietošanas laikā vienmēr jāizmanto automobiļu ražotāja noteiktie individuālie aizsardzības līdzekļi, kas paredzēti darbam ar augstsprieguma sistēmām.

## Īpašnieka pienākumi

Īpašniekam jānodrošina, ka personāls, kas strādā ar pārbaudes adapteri, atbilst mērķa grupas prasībām.

Īpašnieks atbild arī par tālāk norādīto punktu ievērošanu.

- Pārbaudes adapteris vienmēr ir nevainojamā stāvoklī un bez defektiem.
- Tiek ievēroti un reģistrēti pārbaudes adaptera regulārie pārbaudes termiņi.

## Piegādes komplekts

Nekavējoties pārbaudiet piegādes komplekta stāvokli un pilnīgumu. Trūkumu gadījumā nekavējoties vērsieties pie ražotāja.



- (1) Augstsprieguma mērīšanas adapteris
- (2) USB zibatmiņas ierīce, kurā pieejamas lietošanas instrukcijas

## Uzbūve









Izstrādājuma uzbūve:



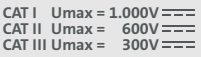

- (1) CCS 1. tipa pieslēguma spraudnis
- (2) Pārbaudes ligzdas (skatiet elektrisko shēmu)

## Simboli un pieslēgumi

Uz izstrādājuma ir attēloti tālāk aprakstītie simboli.

Simbols	Nozīme
	Vispārīga brīdinājuma zīme
	Elektrobīstamība! Izlasiet lietošanas instrukciju!
	Sērijas numurs kopā ar ražotāja daļas numuru tiek izmantots, lai identificētu izstrādājumu.
	Ražotāja daļas numurs kopā ar sērijas numuru tiek izmantots, lai identificētu izstrādājumu.
	Utilizācijas simbols nozīmē, ka izstrādājumu aizliegts izmest mājsaimniecības atkritumos. Utilizējot izstrādājumu, vienmēr ievērojiet visus vietējos spēkā esošos atkritumu likvidēšanas noteikumus.
	CE marķējums apliecina, ka izstrādājums atbilst visiem spēkā esošajiem Eiropas noteikumiem un tam ir veikta noteiktā atbilstības novērtēšanas procedūra.
	Ar pārbaudes zīmogu marķēti izstrādājumi ir apstiprināti lietošanai automobiļu ražotāja darbnīcās un ražotnēs.
	Marķējums norāda, kurai mērījumu kategorijai saskaņā ar IEC 61010-31 ir paredzēts izstrādājums. No mērījumu kategorijas ir atkarīgs attiecīgais nominālais spriegums.
	QR kodu izmanto, lai atvērtu izstrādājuma dokumentāciju mobilajās ierīcēs.

Izstrādājumam ir šādas pārbaudes ligzdas:

Pieslēgums	Kontakts	Funkcija
PP 	1	PP ligzda
PE 	2	PE ligzda
CP 	3	CP ligzda
DC - 	4	DC- ligzda
DC + 	5	DC+ ligzda



## Elektriskā shēma

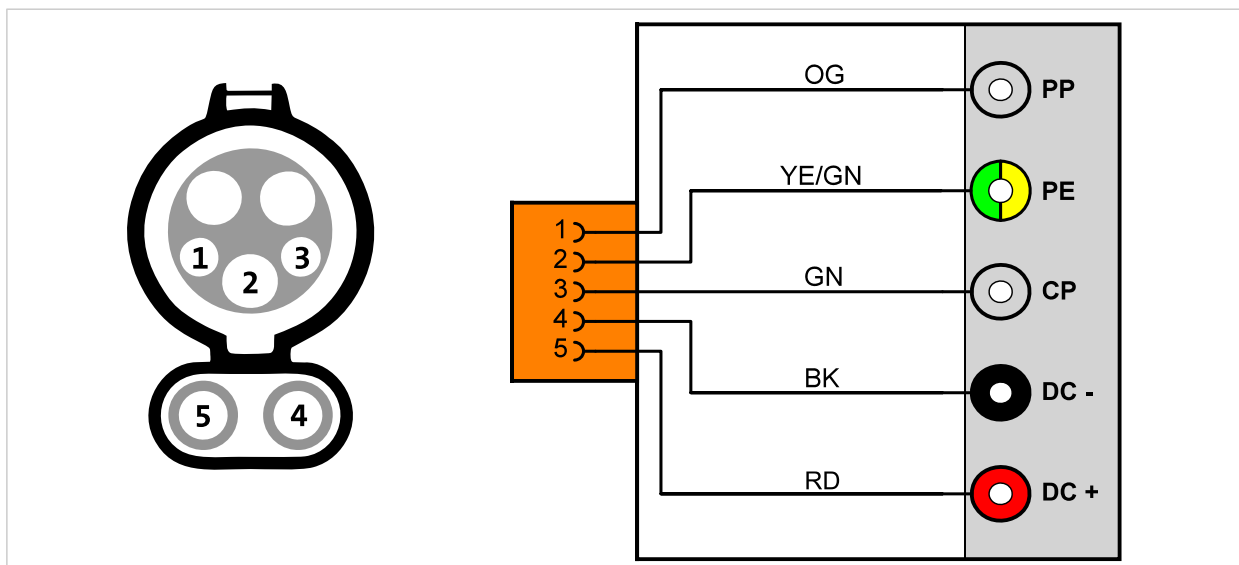

## Tehniskie dati

Nominālie parametri	Vērtības
Ražotāja numurs	22101667
Maksimālais nominālais spriegums	CAT I: 1000 VDC CAT II: 600 VDC CAT III: 300 VDC
Maksimālais nominālais strāvas stiprums	< 60 VDC: 1000 mA < 1000 VDC: 2 mA
Svars	~ 400 g
Izmēri G/A/P	~ 136 mm/104 mm/67 mm

Apkārtējie apstākļi	Ekspluatācija	Uzglabāšana	Transportēšana
Temperatūra	No 0 °C līdz 50 °C	No -20 °C līdz 60 °C	No -20 °C līdz 60 °C
Augstums virs jūras līmeņa	Maks. 2000 m	Bez ierobežojumiem.	
Gaisa mitrums	Maks. 80 % līdz 31 °C, lineāri samazinoties līdz 50 % pie 40 °C	Maks. 85 %	
Piesārņotības pakāpe	2		
Kondensācija	Nav pieļaujama. Maksimālais pieļaujamais relatīvais gaisa mitrums 60 % korozīvas gāzes/gaisa gadījumā.		

## Ekspluatācijas sākšana



### BRĪDINĀJUMS

#### Elektriskā sprieguma radīts dzīvības apdraudējums

Elektriskais spriegums augstsprieguma sistēmās ir dzīvībai bīstams un var izraisīt nāvi no elektrošoka.

- Izmantojiet izstrādājumu tikai automobiļu ražotāja paredzētajā izmantošanas jomā!

1. Ievērojiet drošības norādījumus.



2. Iespraudiet CCS 1. tipa pieslēguma spraudni automobiļa uzlādes ligzdā.
3. Savienojiet augstsprieguma mērīšanas moduli ar augstsprieguma mērīšanas adapteri, kā norādīts vadītās problēmu novēršanas programmā.

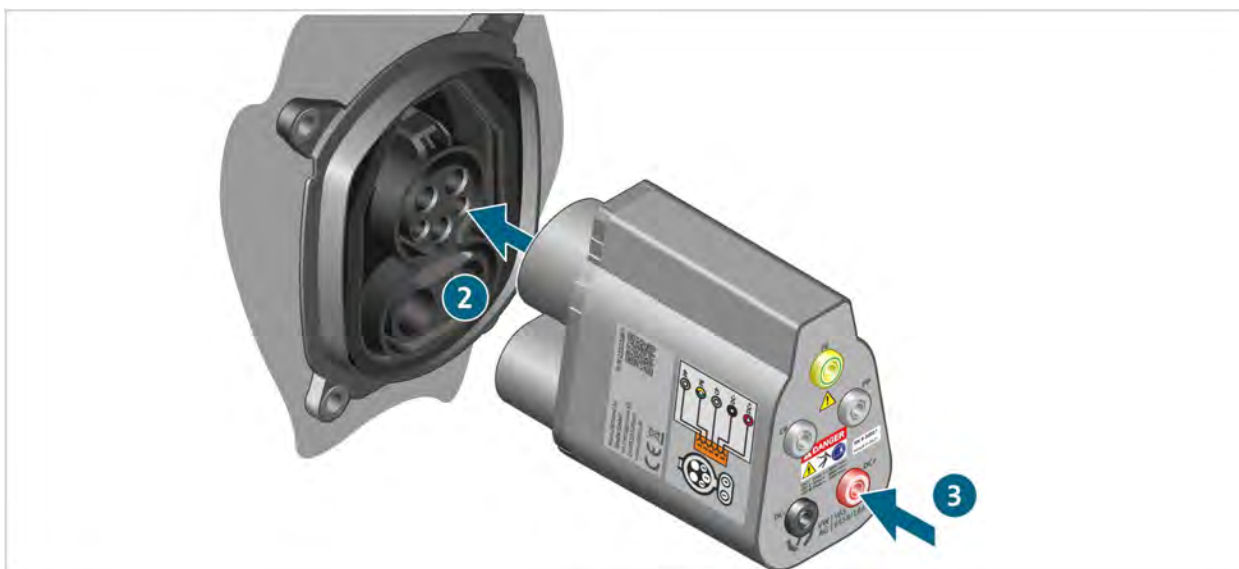

- ✓ Tagad varat veikt mērījumus, kā norādīts vadītās problēmu novēršanas programmā.

## Tīrīšana



### **BĪSTAMI**

#### **Elektriskā sprieguma radīts dzīvības apdraudējums**

Elektriskais spriegums augstsprieguma sistēmās ir dzīvībai bīstams un izraisa nāvi no elektrošoka.

- Pirms izstrādājuma tīrīšanas atvienojiet izstrādājumu no visiem strāvas avotiem!

Ievērojiet drošības norādījumus!

Izstrādājumu drīkst tīrīt tikai ar sausu drānu.

## Uzglabāšana

Ja izstrādājums netiek izmantots, uzglabājiet to sausā vietā bez putekļiem.

## Utilizācija

Ievērojiet drošības norādījumus!

Utilizējot izstrādājumu, vienmēr ievērojiet visus vietējos spēkā esošos atkritumu likvidēšanas noteikumus.

## Uzturēšana

Ievērojiet drošības norādījumus!

Jāievēro valsts prasības un vietējās prasības par regulārām pārbaudēm!

Pārbaudiet izstrādājuma darbību vismaz ik pēc 24 mēnešiem.

Lai veiktu lietpratīgu darbības pārbaudi, vērsieties pie ražotāja.

## Garantija

Stodia GmbH sniedz 24 mēnešu garantiju kopš iegādes datuma. Garantija attiecas uz nepārprotami pierādāmu bojātu funkcionālo materiālu un apstrādes kļūdām.

Vairāk informācijas par garantijas nosacījumiem skatiet vispārējos darījumu noteikumus ražotāja tīmekļa vietnē.

## Klientu atbalsta dienests

Ja rodas jautājumi, vienmēr norādiet preces numuru un, ja tāds ir, arī sērijas numuru. Abi numuri ir norādīti uz izstrādājuma.

Stodia GmbH

Im Freitagsmoor 45

D – 38518 Gifhorn

Tālrunis: +49 (0) 5373 – 92197-0

Fakss: +49 (0) 5373 – 92197-88

service@stodia.de

www.stodia.de

Volkswagen Aktiengesellschaft  
K-GVO-LW  
Koncerna pēcpārdošanas grupas serviss  
Literatūra un sistēmas  
Darbnicu aprīkojums  
Pašto dėžutė 011/4915  
38442 Wolfsburg

Tikai iekšējai lietošanai  
Iespējamas tehniskas izmaiņas  
Atjaunināts 05/2022