

VOLKSWAGEN

AKTIENGESELLSCHAFT



Kasutusjuhend

Kõrgepinge-kontrolladapter VAS 6558A/23



| Revisjon | Kuupäev | Põhjendus |
|----------|------------|--------------------------------------|
| V01 | 02.07.2019 | Esmatrükk |
| V02 | 04.09.2020 | Täielikult redigeeritud |
| V03 | 25.04.2022 | Vabasse ringlusesse lubamine, Stodia |
| V04 | 24.06.2022 | Üldised kohandused |
| | | |
| | | |

Impressum

Tootja

Stodia GmbH
 Speicher & Diagnosetechnik
 Im Freitagsmoor 45
 D-38518 Gifhorn
 Telefon: +49 (0) 5373 92197-0
 Faks: +49 (0) 5373 92197-88
 info@stodia.de
 www.stodia.de

Kopeerimine

Kopeerimise või kordustrüki, k.a osalise jaoks peab tootja andma oma nõusoleku.

Autoriõigused

ORIGINAALNE KASUTUSJUHEND
 Kõik õigused kaitstud.
 Kõik tekstid, pildid ja graafikud on autoriõiguste ja teiste intellektuaalomandi kaitset puudutavate seadustega kaitstud.
 Copyright 2023 Stodia GmbH.

Pildiallikad

Hoiatusmärgid, keelu-, kohustuslikud ja standardite sümbolid pärinevad avalikest allikatest, nt internetis leiduv üldkättesaadav teave. CAD-tootepildid ja tootefotod on pärit tootjalt. Pildimaterjal, millel on kujutatud toodet kasutamise ajal, on varustatud allikaviitega.

Sisukord

| | |
|---------------------------------|-----------|
| IMPRESSUM | 2 |
| SISUKORD | 3 |
| SISSEJUHATUS | 4 |
| Sissejuhatavad märkused | 4 |
| Vastavusdeklaratsiooni kehtivus | 4 |
| Tootja andmed | 4 |
| OHUTUS | 5 |
| Hoiatustasemed | 5 |
| Olulised ohutusnõuanded | 5 |
| Nõuetekohane kasutamine | 6 |
| Nõuded sihtrühmale | 6 |
| Käitaja kohustused | 6 |
| TOOTEKIRJELDUS | 7 |
| Tarnekomplekt | 7 |
| Ülesehitus | 7 |
| Sümbolid ja ühendused | 8 |
| Elektriskeem | 9 |
| Tehnilised andmed | 10 |
| KÄSITSEMINE | 11 |
| Kasutuselevõtt | 11 |
| Pistikühenduste lahutamine | 12 |
| Puhastamine | 13 |
| Ladustamine ja transport | 13 |
| Jäätmekäitlus | 13 |
| Korrashoid | 13 |
| ABI | 14 |
| Garantii | 14 |
| Klienditeenindus | 14 |

Sissejuhatavad märkused

Enne toote kasutamist lugege kasutusjuhend hoolikalt läbi.

Tootega on kaasas USB mälupealk, kuhu on salvestatud erinevates keeltes kasutusjuhend. Vastava kehtiva versiooni ja teised keeled leiab meie kodulehelt.

Kasutusjuhend on toote oluline koostisosa ja see tuleb koos tootega alles hoida. Toote müügi või kellegi teise käsutuse andmise korral tuleb kasutusjuhend uuele käitajale üle anda.

Lisaks sellele kasutusjuhendile tuleb järgida kõiki asjakohaseid eeskirju seoses sädemeohutute kõrgepingesüsteemide diagnostika või veaotsinguga maanteeõidukitel. Siia hulka kuuluvad muu hulgas sõiduki tootja vastava diagnostikasüsteemi juhendid ja tööohutusnõuded ja tehnika tase kõrgepingesüsteemidega ümberkäimisel.

Vastavusdeklaratsiooni kehtivus

Väljastatud vastavusdeklaratsioon kehtib kasutusjuhendis kirjeldatud toote kohta. Muudatuste, ümberehituste või täienduste korral kaotab vastavusdeklaratsioon ja selle riskihinnang kehtivuse.

Tootja andmed

Ettevõtte tegevus on algusaegadest alates olnud suunatud elektrisõidukitele, mis kujutavad endast tulevikutehnoloogiat. Stodia GmbH arendab ja toodab individuaalseid lahendusi autotööstusele, energia salvestamise valdkondadele, hooldustöökodadele või spetsiaalsetele sõidukiparkidele.

Tuumiktoodeteks on uuenduslikud elektrilised salvestid, nii statsionaarsed kui ka mobiilsed, mis edendavad võtmelemendina energiapööret ja energiasõltumatust. Samuti kuuluvad Stodia portfooliosse nutikad laadimis- ja akutehnoloogiad, diagnostikasüsteemid, aku- ja elemendihaldus ning kogu sõidukit hõlmav mõõtmis- ja diagnostikatehnika.

Stodia GmbH on tänu oma kogemustele tarkvara ja riistvara arendamisel teile alati usaldusväärne partner – prototüübist saritootmiseni – MADE IN GERMANY.

See kasutusjuhend kehtib eranditult vaid järgmise toote puhul:

Artikli number: 22101406

Nimetus: Kõrgepinge-kontrolladapter VAS 6558A/23

Hoiatustasemed

Sellest peatükist leiate teavet selles kasutusjuhendis leiduvate hoiatustasemete kohta.

OHT!

Selle ohutusnõuande eiramise tagajärjeks ON surm või raske kehavigastus!

HOIATUS

Selle ohutusnõuande eiramise tagajärjeks VÕIB OLLA surm või raske kehavigastus!

ETTEVAATUST!

Selle ohutusnõuande eiramise tagajärjeks VÕIB OLLA kerge kehavigastus!

Olulised ohutusnõuanded

Sellest peatükist leiate teavet ohutusnõuannete kohta, mida tuleb toote kasutamisel järgida.



OHT!

Eluohtlik elektripinge

Teistes süsteemides olev elektripinge on eluohtlik ja sellega kaasneb surm elektrilöögi läbi.

- Ärge kasutage toodet elektrivõrgu vooluahelate mõõtmiseks!
- Ärge üritage kunagi varustada toote kaudu teisi seadmeid vooluga!



HOIATUS

Eluohtlik elektripinge

Kõrgepingesüsteemides olev elektripinge on eluohtlik ja sellega võib kaasneda surm elektrilöögi läbi.

Vedelike, kondensaadi ja suure õhuniiskuse tulemusel võivad tekkida lühised!

- Vältige toote kokkupuudet vedelikega!
- Kasutage toodet üksnes suletud ja kuivades ruumides!



HOIATUS

Eluohulik elektripinge

Toote elektripinge on ohtlik ja sellega võivad kaasneda rasked kehavigastused või surm elektrilöögi läbi.

Defektsed ja kahjustatud tooted ei suuda enam tagada ohutut kaitset elektripinge eest.

- Vältige toote kokkupuudet kemikaalidega!
- Vahetage defektne või kahjustatud toode kohe välja!
- Ärge kunagi üritage toodet parandada või seda muuta!

Nõuetekohane kasutamine

Kasutage toodet eranditult üksnes selle kasutusjuhendi kohaselt, sest vastasel korral pole kaitse elektriga seotud ohtude eest tagatud.

Toode on ette nähtud kasutamiseks adapterina kõrgepinge-möötemoodulil VAS 6558 / VAS 6558A, et selle saaks ühendada sõiduki pistikusse, mille sõiduki tootja on teostatud veaotsingu käigus kindlaks määranud. Toode pole ette nähtud selleks, et kontrollida, kas seade on elektripinge alt vaba.

Toode sobib järgmisteks mõõtmisteks:

- isolatsioonitakistuse mõõtmine (**lubatud üksnes mõõteseadmega max 1000 V DC, 2 mA!**)
- läbilaske mõõtmine (**lubatud üksnes mõõteseadmega max 60 V DC, 1 A!**)

Kasutage üksnes neid sõiduki pistikühendusi, mille sõiduki tootja on teostatud veaotsingu käigus kindlaks määranud.

Selle kasutusjuhendi mõistes on sõiduki tootjad üksnes Volkswageni grupi sõiduki tootjad.

Iga sellest erinev kasutamine on keelatud.

Nõuded sihtrühmale

Toote juures teostatavaid töid tohivad teha üksnes kvalifitseeritud spetsialistid.

Selle kasutusjuhendi mõistes vastab kvalifitseeritud töötaja kõigile vastavas riigis esitatavatele kõrgepingesüsteemidega tehtavate töödega seotud nõuetele, st:

- vastavas riigis kehtivad eeskirjad,
- Saksa kohustusliku õnnetusjuhtumikindlustuse standardile DGUV 200-005 vastav 2. taseme või samaväärne kvalifikatsioon,
- sõiduki tootja ja ettevõtte toimimiskriteeriumid.

Toote kasutamisel tuleb igal ajal kanda isikukaitsevarustust, mille on sõiduki tootja kõrgepingesüsteemidega töötamise ajaks ette kirjutanud.

Käitaja kohustused

Seadme käitaja peab kandma hoolt, et kontrolladapteriga töötav personal vastaks sihtrühmale esitatavatele nõuetele.

Lisaks vastutab käitaja järgmiste punktide järgimise eest:

- kontrolladapter on alati laitmatus ja puudusteta olekus;
- kontrolladapteri regulaarsetest kontrolltähtaegadest peetakse kinni ja need protokollitakse.

Tarnekomplekt

Kontrollige kohe tarnekomplekti seisukorda ja kompleksust. Puuduste korral võtke kohe tootjaga ühendust.



- (1) Transpordikohver
- (2) Kõrgepinge-kontrolladapter
- (3) USB mäluvõrk koos kasutusjuhenditega

Ülesehitus











Toote ülesehitus:



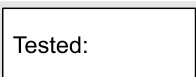

- (1) ühenduspistik
- (2) kontrollpesad (vt elektriskeemi)
- (3) ühenduspesa

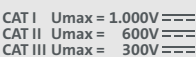
Sümbolid ja ühendused

Tootel on kujutatud järgmisi sümboleid:

| Sümbol | Tähendus |
|---|---|
|  | Üldised hoiatusmärgid |
|  | Elektriga seotud oht! Lugege kasutusjuhendit! |
|  | Seerianumber on koos tootja osanumbriga ette nähtud toote identifitseerimiseks. |
|  | Tootja osanumber on koos seerianumbriga ette nähtud toote identifitseerimiseks. |
|  | Tootja testimise kuupäev |
|  | Toode vastab kaitseklassile II ja seega on see aktiivsete ja puudutatavate osade vahel varustatud standardi VDE 0100, osa 410/412.1 kohase tugevdatud või topeltisolatsiooniga. |
|  | Jäätmete kõrvaldamise juhendi kohaselt on toote olmeprügisse viskamine keelatud. Suunake toode jäätmekäitlusesse vastavalt kohalikele kehtivatele jäätmekõrvaldusnõuetele. |
|  | CE-märgis kinnitab, et toode vastab kõigile kehtivatele Euroopa eeskirjadele ja sellele on teostatud asjakohane vastavushindamismenetlus. |
|  | Kontrollmärgise kohaselt on toodet lubatud kasutada sõiduki tootja tootmisüksustes. |
|  | Tähistus, milliste mõõtmiskategooriate jaoks on toode vastavalt standardile IEC 61010-31 ette nähtud. |
|  | QR-kood kasutusjuhendi avamiseks mobiilsetel lõppseadmetel. |

Toode on varustatud järgmiste ühenduspesadega.

| Ühendus | funktsioon |
|---|-------------|
|  | maanduspesa |
|  | Pluss-pesa |
|  | Miinus-pesa |

Elektriskeem

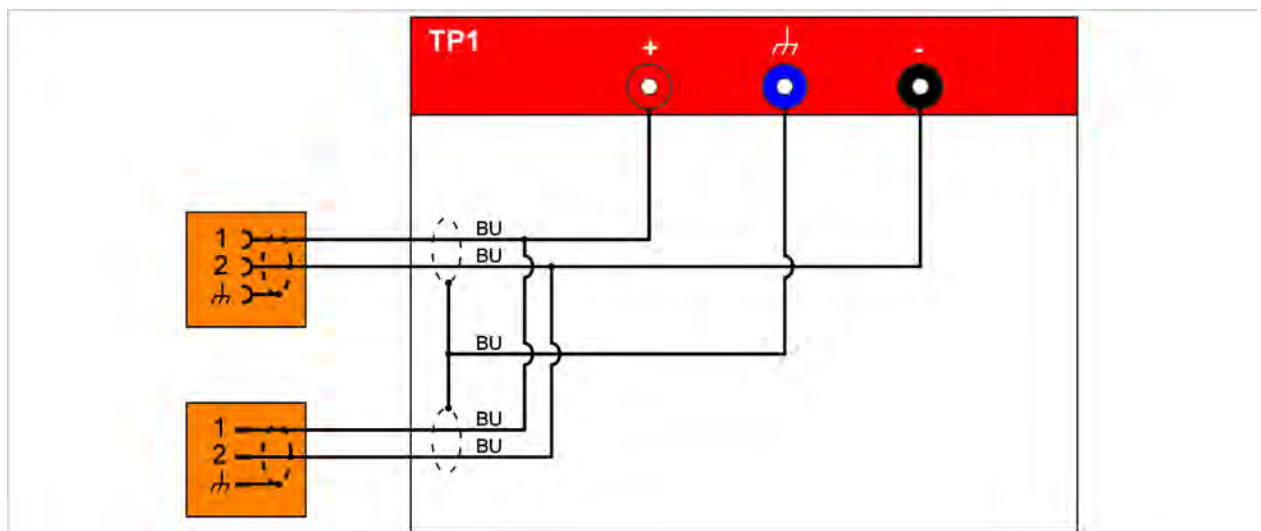

Tehnilised andmed

| Mõõtmisandmed | Väärtused |
|-----------------------|---|
| Tootja number | 22101406 |
| Maksimaalne nimipinge | CAT I: 1000 V DC CAT II: 600 V DC CAT III: 300 V DC |
| Maksimaalne nimivool | ≤ 60 V DC: 1000 mA > 60 V DC: 2 mA |
| Kaitseklass | II / topeltisolatsiooniga |
| Kaal | ~ 930 g |
| Mõõtmed P/K/L | ~ 180 mm / 120 mm / 55 mm |
| Juhtme pikkus | 864 mm |

| Keskonnatingimused | Töötamine | Ladustamine | Transport |
|--------------------|---|--------------------|-------------------|
| Temperatuur | 0 °C kuni 50 °C | -20 °C kuni 60 °C | -20 °C kuni 60 °C |
| Kõrgus merepinnast | max 2000 m | Piirangud puuduvad | |
| Õhuniiskus | max 80% kuni 31 °C, lineaarselt langev tasemele 50% temperatuuril 40 °C | max 85% | |
| Määrumisaste | 2 | | |
| Kondensatsioon | Pole lubatud Maksimaalne lubatud suhteline õhuniiskus korrodeeriva gaasi/õhu esinemise korral 60% | | |

Kasutuselevõtt



HOIATUS

Eluohulik elektripinge

Kõrgepingesüsteemides olev elektripinge on eluohulik ja sellega võib kaasneda surm elektrilöögi läbi.

- Kasutage toodet üksnes sõiduki tootja poolt ette nähtud rakendusteks!



TÄHELEPANU!

Kahjustusoht!

Pistikühendused lukustuvad ühendamisel.

- Enne pistikühenduste lahutamist vabastage nende lukustus! (Vt ptk „Pistikühenduste lahutamine“)

1. Järgige ohutusnõuandeid.



2. Ühendage ühenduspistik kontrollitava ühenduse väljatõmmatud pistikuga.
3. Lukustage ühendus.
4. Ühendage ühenduspesa kontrollitava ühenduse väljatõmmatud pistikuga.
5. Lukustage ühendus.
6. Ühendage kõrgepinge-mõõtemoodul teostatud veaotsingu kohaselt kõrgepinge-kontrolladapteriga.



- ✓ Nüüd saate teha teostatud veaotsingu kohased mõõtmised.

Pistikühenduste lahutamine

Pistikühendused on varustatud automaatlukustusega. Vastava pistikühenduse lahutamiseks toimige järgmiselt:

1. tõmmake lukustus (punane) välja,
2. vajutage keel (oranž) sisse ja hoidke seda all,
3. tõmmake pistikühendus lahti,

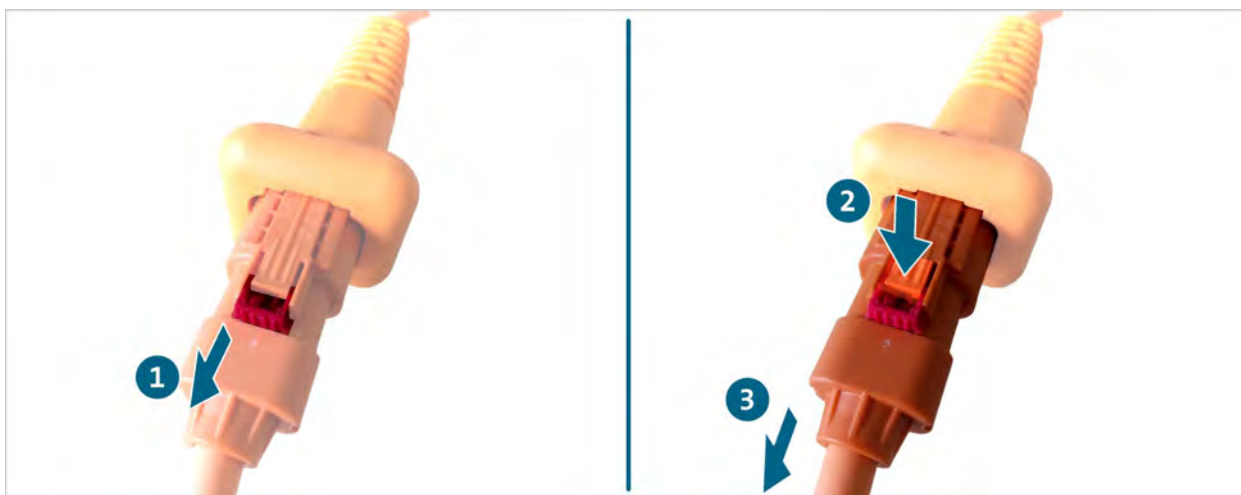

✓ pistikühendus on lahutatud.

Puhastamine



OHT!

Eluohtlik elektripinge

Kõrgepingesüsteemides olev elektripinge on eluohtlik ja sellega kaasneb surm elektrilöögi läbi.

- Lahutage toode enne selle puhastamist kõigist vooluallikatest!

Järgige ohutusnõuandeid!

Toodet tohib puhastada ainult kuiva lapiga.

Ladustamine ja transport

Hoidke ja transportige toodet alati transpordikohvris (vt ptk „Tarnekomplekt“).

Jäätmekäitlus

Järgige ohutusnõuandeid!

Suunake toode jäätmekäitlusesse vastavalt kohalikele kehtivatele jäätmekõrvaldusnõuetele.

Korrashoid

Järgige ohutusnõuandeid!

Järgida tuleb riiklikke ja kohalikke nõudeid seoses regulaarsete kontrollidega!

Kontrollige toodet töökorras olekut vähemalt iga 24 kuu tagant.

Professionaalse toimimiskontrolli tegemiseks pöörduge tootja poole.

Garantii

Stodia GmbH annab alates ostukuupäevast 24 kuu pikkuse garantii. Garantii kehtib selgelt tõendatavalt defektsete detailide ja töötlusvigade korral.

Lisateavet garantiitingimuste kohta leiate tootja veebilehel olevatest müügi üldtingimustest.

Klienditeenindus

Toodet puudutavate küsimuste korral esitage alati ka artiklinumber ja olemasolu korral seerianumber. Mõlemad numbrid leiate tootelt.

Stodia GmbH

Im Freitagsmoor 45

D – 38518 Gifhorn

Telefon: +49 (0) 5373 – 92197-0

Faks: +49 (0) 5373 – 92197-88

service@stodia.de

www.stodia.de

Volkswagen Aktiengesellschaft
K-GVO-LW
Konzern After Sales – Group Service
Kirjandus ja süsteemid
Töökoja varustus
P.O. Kast 011/4915
38442 Wolfsburg

Ainult ettevõttesiseseks kasutuseks
Ettevõtte jätab endale õiguse teha tehnilisi muudatusi
Version 04/2022