

VOLKSWAGEN

AKTIENGESELLSCHAFT

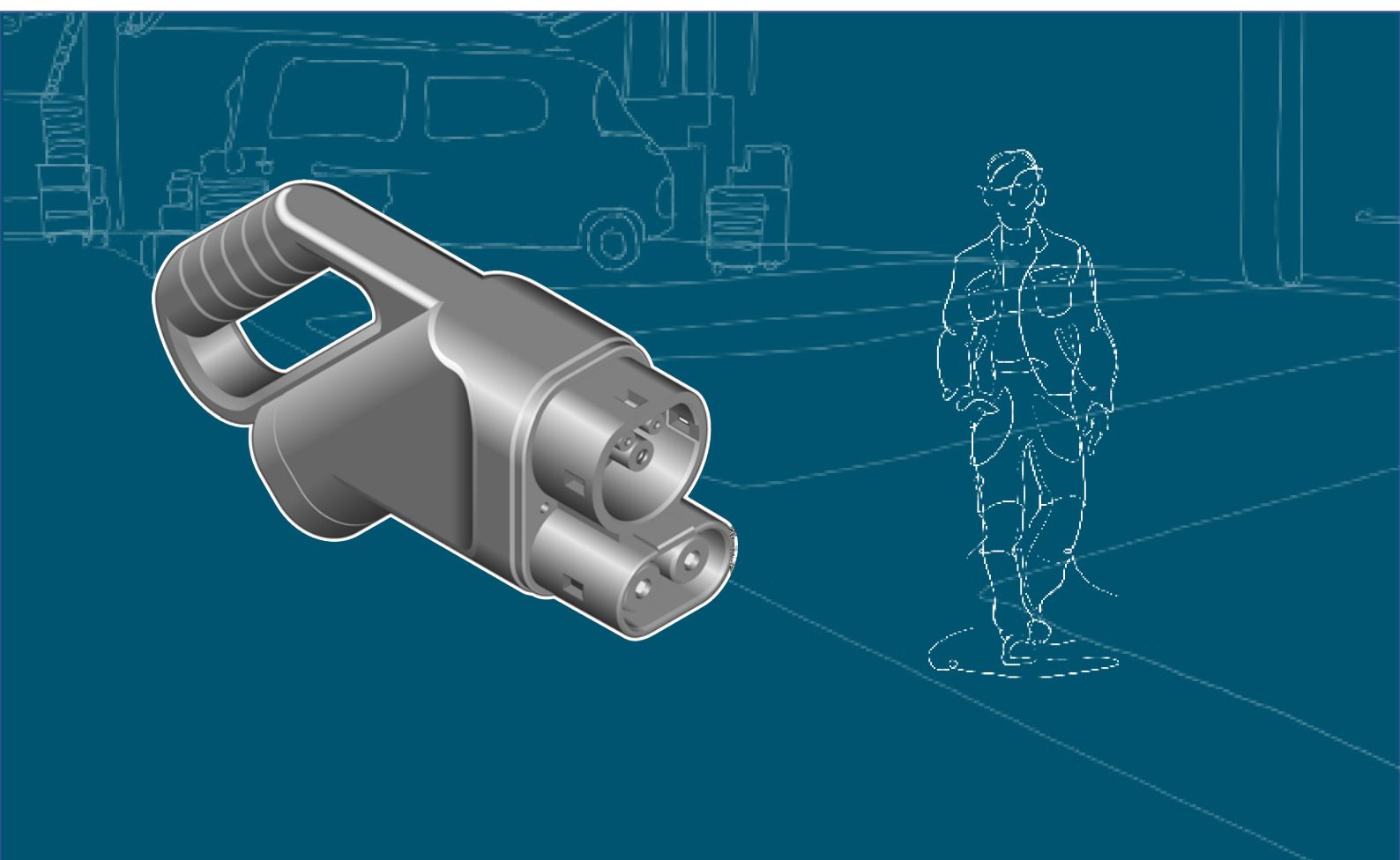

Upute za upotrebu

Demonstrator CCS2 VAS 681 017



Revizija	Datum	Objašnjenje
V00	21.01.2021	Prvo izdanje
V01	17.12.2021	Puštanje u promet društva Stodia

Impresum

Proizvođač

Stodia GmbH
 Spremnici i dijagnostička tehnika
 Im Freitagsmoor 45
 D-38518 Gifhorn
 Telefon: +49 (0) 5373 92197-0
 Telefaks: +49 (0) 5373 92197-88
 info@stodia.de
 www.stodia.de

Umnožavanje

Za umnožavanje ili ponovni ispis, i ako se radi o pojedinim dijelovima, uvijek je potrebno pisano odobrenje proizvođača.

Autorsko pravo

PRIJEVOD ORIGINALNIH UPUTA ZA UPOTREBU

Sva prava pridržana.

Svi tekstovi, slike i grafike podliježu autorskom pravu i drugim zakonima u svrhu zaštite intelektualnog vlasništva.

Copyright 2021 Stodia GmbH.

Izvori slika

Znakovi upozorenja, simboli za zabranu, obavezu i normu potječu iz javno dostupnih izvora kao što su svima dostupni dijelovi interneta. Proizvodne slike CAD-a i fotografije proizvoda na raspolaganje stavlja proizvođač. Slikovni materijal koji prikazuje proizvod u upotrebi sadržava informaciju o izvoru.

Sadržaj

IMPRESUM	2
SADRŽAJ	3
UVOD	4
Uvodne napomene	4
Valjanost Izjave o sukladnosti	4
Podaci o proizvođaču	4
SIGURNOSTI	5
Stupnjevi upozorenja	5
Važne sigurnosne napomene	6
Namjenska upotreba	7
Zahtjev za ciljnu skupinu	7
Obveze vlasnika	7
OPIS PROIZVODA	8
Opseg isporuke	8
Sastavljanje	8
Simboli i priključci	9
Tehnički podaci	9
RUKOVANJE	10
Ispravno postupanje	10
Puštanje u rad	10
Otpuštanje utičnih spojeva	11
Čišćenje	12
Zbrinjavanje	12
Održavanje	12
Skladištenje	12
POMOĆ	13
Jamstvo	13
Korisnička služba	13

Uvodne napomene

Prije upotrebe proizvoda pažljivo pročitajte ove upute za upotrebu.

Proizvodu je priložen USB memorijski štapić na kojemu su upute za upotrebu pohranjene na različitim jezicima. Pojedine važeće verzije i više jezika pronaći ćete na našoj naslovnoj stranici.

Upute za upotrebu bitan su dio proizvoda i potrebno ih je spremati zajedno s proizvodom. U slučaju prodaje ili predaje proizvoda upute za upotrebu potrebno je predati novom korisniku.

Uz ove upute za upotrebu obavezno je pročitati i razumjeti i upute za pojedino električno vozilo.

Valjanost Izjave o sukladnosti

Izdana Izjava o sukladnosti vrijedi za proizvod opisan u uputama za upotrebu. U slučaju promjena, prenamjene ili proširenja Izjava o sukladnosti i procjena rizika gube svoju vrijednost.

Podaci o proizvođaču



 **STODIA** GMBH
SPEICHER & DIAGNOSETECHNIK

Od osnivanja djelatnost poduzeća usmjerena je na elektromobilnost budućnosti. Stodia GmbH razvija i proizvodi individualna rješenja za automobilsku industriju, područje za pohranjivanje energije, servisne radionice ili za poseban vozni park.

Glavni su proizvodi inovativni električni spremnici, fiksni ili mobilni, koji u ulozi ključnog elementa potiču energetska tranziciju i energetska samostalnost. Ponuda društva Stodia obuhvaća pametne tehnike punjenja i baterija, dijagnostičke sustave, upravljanje baterijama i ćelijama te tehnike mjerenja i dijagnostike za sva vozila.

Sa svojim iskustvom u razvoju softvera i hardvera društvo Stodia GmbH uvijek je pouzdan partner na vašoj strani – od prototipa do serije – PROIZVEDENO U NJEMAČKOJ.

Ovo sigurnosno poglavlje informira vas o sljedećem:

- stupnjevi upozorenja koji su sadržani u ovim uputama za upotrebu,
- važne sigurnosne napomene o proizvodu,
- namjenska upotreba proizvoda,
- zahtjevi za ciljnu skupinu,
- obveze vlasnika.

Ove upute za upotrebu važeće su isključivo za sljedeći proizvod:

Broj proizvoda: 22102915

Oznaka: Demonstrator CCS2 VAS 681 017

Stupnjevi upozorenja

UPOZORENJE

U slučaju nepoštivanja sigurnosne napomene posljedica MOŽE BITI smrt ili teška ozljeda!

OPREZ

U slučaju nepoštivanja sigurnosnih napomena MOŽE doći do blagog tjelesnog oštećenja!

PAŽNJA

U slučaju nepoštivanja sigurnosnih napomena može doći do oštećenja proizvoda!

Važne sigurnosne napomene

Ovo poglavlje informira vas o sigurnosnim napomenama kojih se morate pridržavati pri rukovanju proizvodom.



UPOZORENJE

Opasnost za život zbog električnog napona!

Električni napon u proizvodu opasan je i može uzrokovati teške ozljede i smrt uslijed strujnog udara!

Neispravni ili oštećeni proizvodi ne mogu osigurati sigurnu zaštitu od električnog napona!

- Spriječite da proizvod dođe u doticaj s kemikalijama!
- Odmah zamijenite neispravan ili oštećen proizvod!
- Nikada nemojte pokušavati popravljati ili manipulirati proizvodom!



OPREZ

Opasnost od ozljede teškim proizvodom!

Ako proizvod padne, mogu nastati ozljede na stopalima.

- Uvijek čvrsto držite proizvod za ručku!
- Dodatno slobodnom rukom osigurajte proizvod od padanja!
- Nosite čvrstu obuću prilikom upotrebe proizvoda!



PAŽNJA

Opasnost od oštećenja!

Nepravilna i nenamjenska upotreba mogu dovesti do oštećenja na proizvodu!

- Spriječite da proizvod dođe u doticaj s tekućinama!
- Spriječite da proizvod dođe u doticaj s kemikalijama!
- Odmah zamijenite neispravan ili oštećen proizvod!
- Nikada nemojte pokušavati popravljati ili manipulirati proizvodom!

Namjenska upotreba

Demonstrator CCS2 je utikač koji se može umetnuti u utičnicu za punjenje električnih vozila. Demonstrator CCS2 po izgledu i osjetu na dodir odgovara utikaču za punjenje CCS tipa 2, ali ne raspolaže njegovom funkcijom.

Cilj demonstratora CCS2 jest upoznati klijente proizvođača vozila s radom s utikačima za punjenje CCS.

Upotrebljavajte demonstrator CCS2 isključivo na utičnici za punjenje električnog vozila!

Demonstrator CCS2 smije se upotrebljavati samo u svrhu predstavljanja, a nikada funkcionalno!

Svaka primjena izvan toga nije dopuštena!

Zahtjev za ciljnu skupinu

Proizvod je predviđen za predstavljanje utikača za punjenje CCS. Da bi se proizvod pravilno upotrebljavao, potrebna je obuka u skladu s ovim uputama za upotrebu.

Proizvod smiju predstavljati samo osobe koje razumiju sadržaj ovih uputa za upotrebu i koje su osposobljene za prenošenje tih sadržaja drugim korisnicima!

Proizvođač ne preuzima odgovornost za materijalne štete i ozljede osoba koje nastanu zbog nepridržavanja sigurnosnih napomena iz ovih uputa za upotrebu!

Obveze vlasnika

Korisnik mora osigurati da osoblje koje radi s proizvodom ispunjava zahtjeve za ciljnu skupinu.

Korisnik je, osim toga, odgovoran za to da je proizvod uvijek u besprijekornom stanju bez kvarova.

Opseg isporuke

Neposredno nakon isporuke provjerite stanje i potpunost opsega isporuke. U slučaju nedostataka odmah se obratite proizvođaču.



- (1) Demonstrator CCS2
- (2) USB memorijski štapić s uputama za upotrebu

Sastavljanje





Sastavljanje proizvoda:



- (1) Ručka
- (2) Utični kontakti

Simboli i priključci

Na proizvodu su prikazani sljedeći simboli:

Simbol	Značenje
	Znakovi upozorenja opći
	Slijedite upute za upotrebu!
	Broj dijela proizvođača u kombinaciji sa serijskim brojem služi za identifikaciju proizvoda.
	Napomena o odlaganju u otpad zabranjuje odlaganje proizvoda u kućanski otpad. Odlazite proizvod samo uz pridržavanje svih aktualnih lokalno važećih propisa o odlaganju otpada.
	Oznaka proizvođača označava proizvod kao odobren za upotrebu u radionicama i tvornicama proizvođača vozila.

Tehnički podaci

Nazivni podaci	Vrijednosti
Broj proizvođača	22102915
Priključak utičnice za punjenje	CCS2
Težina	~ 700 g
Dimenzije D / V / Š	~ 280 mm / 140 mm / 75 mm

Okolinski uvjeti	Pogon	Skladištenje	Transport
Temperatura	-5°C do 40°C	-20 C do 60 C	-20 C do 60°C
Vlažnost zraka	maks. 80 % do 31 °C, linearno padajuća na 50 % pri 40 °C	maks. 85 %	
Kondenzacija nije dopuštena. Maksimalna dopuštena relativna vlažnost zraka 60 % ako postoji korozivan plin / zrak.			

Ovo poglavlje informira vas o sljedećim djelatnostima:

- ispravno postupanje,
- puštanje u rad,
- otpuštanje utičnog spoja,
- čišćenje,
- skladištenje,
- odlaganje u otpad,
- održavanje.

Ispravno postupanje

Da bi se izbjegle pogrešne primjene i ozljede, demonstrator CCS2 mora se upotrebljavati kako slijedi:

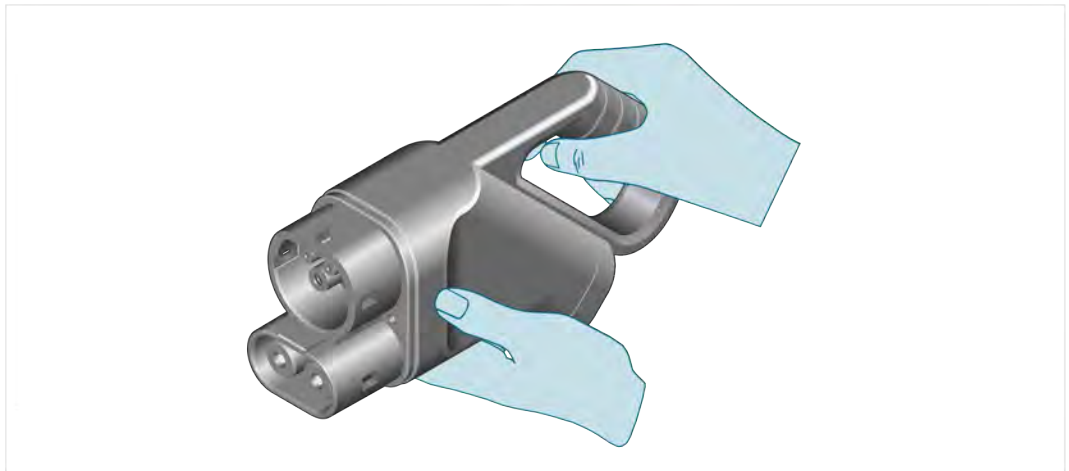

Jednom rukom držite demonstrator CCS2 za ručku. Drugom rukom osigurajte demonstrator CCS2 od padanja.

Puštanje u rad

1. Obratite pažnju na sigurnosne napomene.
2. Slijedite sve napomene o punjenju u uputama za upotrebu proizvođača vozila.



3. Utaknite demonstrator CCS2 do graničnika u utičnicu za punjenje u vozilu.

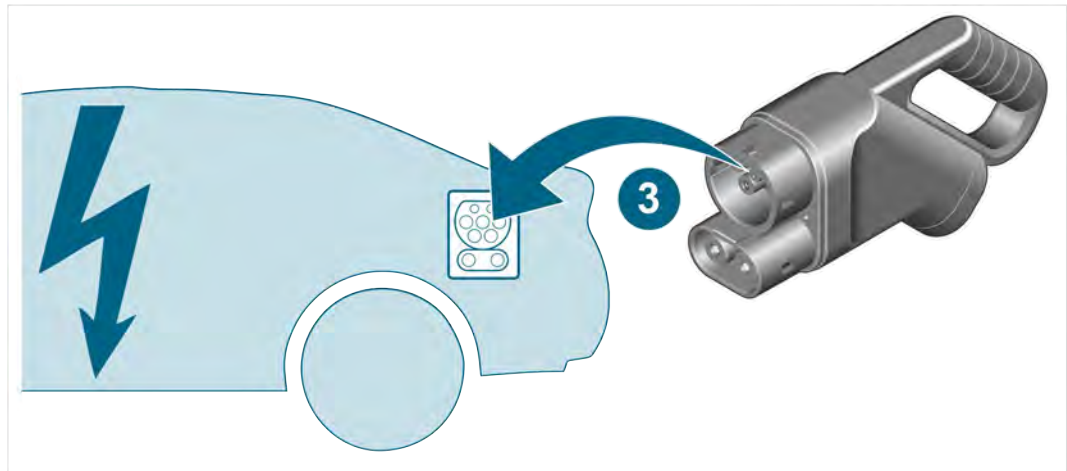

- ✓ Zaključava se blokada utičnice za punjenje i osigurava demonstrator CCS2.

Otpuštanje utičnih spojeva

Ako je utičnica za punjenje električnog vozila blokirana, potrebno ju je najprije deblokirati.

1. Obratite pažnju na opće sigurnosne napomene.
2. Slijedite sve napomene o prekidu punjenja u uputama za upotrebu proizvođača vozila.



3. Čim je utičnica za punjenje električnog vozila deblokirana, objema rukama izvucite demonstrator CCS2 iz utičnice za punjenje.

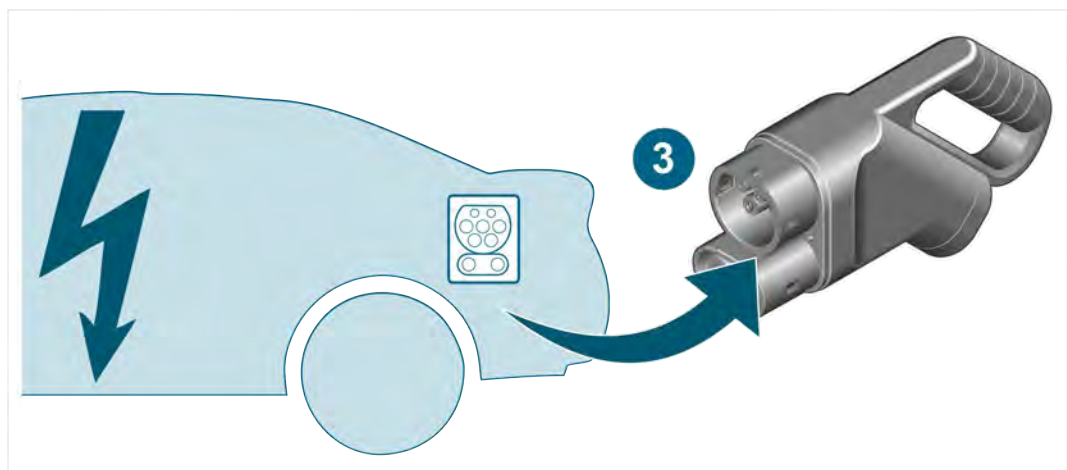

- ✓ Utični je spoj otpušten.

Čišćenje

Obratite pažnju na sigurnosne napomene!

Proizvod smijete čistiti samo vlažnom krpom. Ne upotrebljavajte agresivna sredstva za čišćenje poput abrazivnih sredstava, kiselina i lužina.

Zbrinjavanje

Obratite pažnju na sigurnosne napomene!

Odložite proizvod samo uz pridržavanje svih aktualnih lokalno važećih propisa o odlaganju otpada.

Održavanje

Obratite pažnju na sigurnosne napomene!

Provjeravajte funkciju proizvoda u redovitim razmacima.

Skladištenje

Kada proizvod nije u upotrebi, čuvajte ga u torbi za transport i pohranite ga na suho mjesto bez prašine.

Jamstvo

Društvo Stodia GmbH od datuma kupnje odobrava jamstveno razdoblje u trajanju od 24 mjeseca. Jamstvo se odnosi na neispravan funkcijski materijal i pogreške u izvedbi koje se mogu jasno utvrditi.

Više informacija o jamstvenim uvjetima pronađite u Općim uvjetima poslovanja na internetskoj stranici proizvođača.

Korisnička služba

U slučaju pitanja o proizvodu uvijek navedite broj proizvoda i serijski broj ako je dostupan. Oba ćete broja pronaći na proizvodu.

Stodia GmbH
Im Freitagsmoor 45
D-38518 Gifhorn

Telefon: +49 (0) 5373 – 92197-0
Telefaks: +49 (0) 5373 – 92197-88

service@stodia.de

www.stodia.de

Volkswagen AG (d. d.)
K-GVO-LW
Konzern After Sales – Group Service.
Literatura i sustavi
Radionička oprema
Poštanski pretinac 011/4915
38442 Wolfsburg

Samo za internu upotrebu
Pravo na tehničke izmjene pridržano
Verzija 12 / 2021